



# REPÚBLICA FEDERATIVA DO BRASIL

## CADASTRO NACIONAL DA PESSOA JURÍDICA

NÚMERO DE INSCRIÇÃO <b>35.159.991/0001-34</b> MATRIZ	COMPROVANTE DE INSCRIÇÃO E DE SITUAÇÃO CADASTRAL	DATA DE ABERTURA 11/10/2019
--	---	--------------------------------

NOME EMPRESARIAL <b>PLASTICOS V.P. INDUSTRIA E COMERCIO LTDA</b>
---

TÍTULO DO ESTABELECIMENTO (NOME DE FANTASIA) *****	PORTE EPP
---	--------------

CÓDIGO E DESCRIÇÃO DA ATIVIDADE ECONÔMICA PRINCIPAL <b>22.29-3-03 - Fabricação de artefatos de material plástico para uso na construção, exceto tubos e acessórios</b>
---

<p>CÓDIGO E DESCRIÇÃO DAS ATIVIDADES ECONÔMICAS SECUNDÁRIAS</p> <p><b>14.13-4-03 - Facção de roupas profissionais</b></p> <p>18.13-0-01 - Impressão de material para uso publicitário</p> <p>18.13-0-99 - Impressão de material para outros usos</p> <p>18.22-9-01 - Serviços de encadernação e plastificação</p> <p>22.12-9-00 - Reforma de pneumáticos usados</p> <p>32.92-2-02 - Fabricação de equipamentos e acessórios para segurança pessoal e profissional</p> <p>33.12-1-02 - Manutenção e reparação de aparelhos e instrumentos de medida, teste e controle</p> <p>33.14-7-07 - Manutenção e reparação de máquinas e aparelhos de refrigeração e ventilação para uso industrial e comercial</p> <p>33.14-7-10 - Manutenção e reparação de máquinas e equipamentos para uso geral não especificados anteriormente</p> <p>33.14-7-11 - Manutenção e reparação de máquinas e equipamentos para agricultura e pecuária</p> <p>33.14-7-18 - Manutenção e reparação de máquinas para a indústria metalúrgica, exceto máquinas-ferramenta</p> <p>37.02-9-00 - Atividades relacionadas a esgoto, exceto a gestão de redes</p> <p>42.11-1-02 - Pintura para sinalização em pistas rodoviárias e aeroportos</p> <p>42.21-9-04 - Construção de estações e redes de telecomunicações</p> <p>42.21-9-05 - Manutenção de estações e redes de telecomunicações</p> <p>42.92-8-01 - Montagem de estruturas metálicas</p> <p>43.22-3-02 - Instalação e manutenção de sistemas centrais de ar condicionado, de ventilação e refrigeração</p> <p>43.30-4-02 - Instalação de portas, janelas, tetos, divisórias e armários embutidos de qualquer material</p> <p>43.30-4-03 - Obras de acabamento em gesso e estuque</p> <p>43.30-4-04 - Serviços de pintura de edifícios em geral</p>
---

CÓDIGO E DESCRIÇÃO DA NATUREZA JURÍDICA <b>206-2 - Sociedade Empresária Limitada</b>
---

LOGRADOURO	NÚMERO	COMPLEMENTO
------------	--------	-------------

R JOAO AFONSO BORGES		722	*****
CEP 27.347-030	BAIRRO/DISTRITO VILA INDEPENDENCIA	MUNICÍPIO BARRA MANSA	UF RJ
ENDEREÇO ELETRÔNICO CONTADORACELIA@HOTMAIL.COM		TELEFONE (24) 3328-0666	
ENTE FEDERATIVO RESPONSÁVEL (EFR) *****			
SITUAÇÃO CADASTRAL ATIVA		DATA DA SITUAÇÃO CADASTRAL 11/10/2019	
MOTIVO DE SITUAÇÃO CADASTRAL			
SITUAÇÃO ESPECIAL *****		DATA DA SITUAÇÃO ESPECIAL *****	

Aprovado pela Instrução Normativa RFB nº 2.119, de 06 de dezembro de 2022.

Emitido no dia **06/02/2024** às **10:50:20** (data e hora de Brasília).

Página: **1/4**



# REPÚBLICA FEDERATIVA DO BRASIL

## CADASTRO NACIONAL DA PESSOA JURÍDICA

NÚMERO DE INSCRIÇÃO <b>35.159.991/0001-34</b> MATRIZ	<b>COMPROVANTE DE INSCRIÇÃO E DE SITUAÇÃO CADASTRAL</b>	DATA DE ABERTURA <b>11/10/2019</b>
--	---	---------------------------------------

NOME EMPRESARIAL <b>PLASTICOS V.P. INDUSTRIA E COMERCIO LTDA</b>
---

<p>CÓDIGO E DESCRIÇÃO DAS ATIVIDADES ECONÔMICAS SECUNDÁRIAS</p> <p><b>43.30-4-05 - Aplicação de revestimentos e de resinas em interiores e exteriores</b></p> <p><b>43.30-4-99 - Outras obras de acabamento da construção</b></p> <p><b>45.11-1-03 - Comércio por atacado de automóveis, camionetas e utilitários novos e usados</b></p> <p><b>45.11-1-04 - Comércio por atacado de caminhões novos e usados</b></p> <p><b>45.11-1-05 - Comércio por atacado de reboques e semi-reboques novos e usados</b></p> <p><b>45.30-7-01 - Comércio por atacado de peças e acessórios novos para veículos automotores</b></p> <p><b>45.30-7-02 - Comércio por atacado de pneumáticos e câmaras-de-ar</b></p> <p><b>45.30-7-03 - Comércio a varejo de peças e acessórios novos para veículos automotores</b></p> <p><b>45.41-2-06 - Comércio a varejo de peças e acessórios novos para motocicletas e motonetas</b></p> <p><b>46.23-1-01 - Comércio atacadista de animais vivos</b></p> <p><b>46.23-1-06 - Comércio atacadista de sementes, flores, plantas e gramas</b></p> <p><b>46.23-1-08 - Comércio atacadista de matérias-primas agrícolas com atividade de fracionamento e acondicionamento associada</b></p> <p><b>46.39-7-01 - Comércio atacadista de produtos alimentícios em geral</b></p> <p><b>46.41-9-01 - Comércio atacadista de tecidos</b></p> <p><b>46.41-9-03 - Comércio atacadista de artigos de armarinho</b></p> <p><b>46.42-7-01 - Comércio atacadista de artigos do vestuário e acessórios, exceto profissionais e de segurança</b></p> <p><b>46.42-7-02 - Comércio atacadista de roupas e acessórios para uso profissional e de segurança do trabalho</b></p> <p><b>46.45-1-01 - Comércio atacadista de instrumentos e materiais para uso médico, cirúrgico, hospitalar e de laboratórios</b></p> <p><b>46.45-1-03 - Comércio atacadista de produtos odontológicos</b></p> <p><b>46.49-4-01 - Comércio atacadista de equipamentos elétricos de uso pessoal e doméstico</b></p>
--

<p>CÓDIGO E DESCRIÇÃO DA NATUREZA JURÍDICA</p> <p><b>206-2 - Sociedade Empresária Limitada</b></p>
--

LOGRADOURO <b>R JOAO AFONSO BORGES</b>	NÚMERO <b>722</b>	COMPLEMENTO <b>*****</b>
---	----------------------	-----------------------------

CEP <b>27.347-030</b>	BAIRRO/DISTRITO <b>VILA INDEPENDENCIA</b>	MUNICÍPIO <b>BARRA MANSA</b>	UF <b>RJ</b>
--------------------------	--	---------------------------------	-----------------

ENDEREÇO ELETRÔNICO <b>CONTADORACELIA@HOTMAIL.COM</b>	TELEFONE <b>(24) 3328-0666</b>
--	-----------------------------------

ENTE FEDERATIVO RESPONSÁVEL (EFR) *****	
SITUAÇÃO CADASTRAL <b>ATIVA</b>	DATA DA SITUAÇÃO CADASTRAL <b>11/10/2019</b>
MOTIVO DE SITUAÇÃO CADASTRAL	
SITUAÇÃO ESPECIAL *****	DATA DA SITUAÇÃO ESPECIAL *****

Aprovado pela Instrução Normativa RFB nº 2.119, de 06 de dezembro de 2022.

Emitido no dia **06/02/2024** às **10:50:20** (data e hora de Brasília).

Página: **2/4**





# REPÚBLICA FEDERATIVA DO BRASIL

## CADASTRO NACIONAL DA PESSOA JURÍDICA

NÚMERO DE INSCRIÇÃO  
35.159.991/0001-34  
MATRIZ

COMPROVANTE DE INSCRIÇÃO E DE SITUAÇÃO  
CADASTRAL

DATA DE ABERTURA  
11/10/2019

NOME EMPRESARIAL

PLASTICOS V.P. INDUSTRIA E COMERCIO LTDA

CÓDIGO E DESCRIÇÃO DAS ATIVIDADES ECONÔMICAS SECUNDÁRIAS

46.49-4-02 - Comércio atacadista de aparelhos eletrônicos de uso pessoal e doméstico  
46.49-4-03 - Comércio atacadista de bicicletas, triciclos e outros veículos recreativos  
46.49-4-04 - Comércio atacadista de móveis e artigos de colchoaria  
46.49-4-05 - Comércio atacadista de artigos de tapeçaria; persianas e cortinas  
46.49-4-08 - Comércio atacadista de produtos de higiene, limpeza e conservação domiciliar  
46.51-6-01 - Comércio atacadista de equipamentos de informática  
46.52-4-00 - Comércio atacadista de componentes eletrônicos e equipamentos de telefonia e comunicação  
46.61-3-00 - Comércio atacadista de máquinas, aparelhos e equipamentos para uso agropecuário; partes e peças  
46.62-1-00 - Comércio atacadista de máquinas, equipamentos para terraplenagem, mineração e construção; partes e peças  
46.63-0-00 - Comércio atacadista de Máquinas e equipamentos para uso industrial; partes e peças  
46.71-1-00 - Comércio atacadista de madeira e produtos derivados  
46.72-9-00 - Comércio atacadista de ferragens e ferramentas  
46.73-7-00 - Comércio atacadista de material elétrico  
46.79-6-03 - Comércio atacadista de vidros, espelhos, vitrais e molduras  
46.79-6-04 - Comércio atacadista especializado de materiais de construção não especificados anteriormente  
46.81-8-05 - Comércio atacadista de lubrificantes  
46.89-3-99 - Comércio atacadista especializado em outros produtos intermediários não especificados anteriormente  
47.21-1-03 - Comércio varejista de laticínios e frios  
47.41-5-00 - Comércio varejista de tintas e materiais para pintura  
47.61-0-03 - Comércio varejista de artigos de papelaria

CÓDIGO E DESCRIÇÃO DA NATUREZA JURÍDICA

206-2 - Sociedade Empresária Limitada

LOGRADOURO

R JOAO AFONSO BORGES

NÚMERO

722

COMPLEMENTO

\*\*\*\*\*

CEP

27.347-030

BAIRRO/DISTRITO

VILA INDEPENDENCIA

MUNICÍPIO

BARRA MANSA

UF

RJ

ENDEREÇO ELETRÔNICO <b>CONTADORACELIA@HOTMAIL.COM</b>	TELEFONE <b>(24) 3328-0666</b>
ENTE FEDERATIVO RESPONSÁVEL (EFR) *****	
SITUAÇÃO CADASTRAL <b>ATIVA</b>	DATA DA SITUAÇÃO CADASTRAL <b>11/10/2019</b>
MOTIVO DE SITUAÇÃO CADASTRAL	
SITUAÇÃO ESPECIAL *****	DATA DA SITUAÇÃO ESPECIAL *****

Aprovado pela Instrução Normativa RFB nº 2.119, de 06 de dezembro de 2022.

Emitido no dia **06/02/2024** às **10:50:20** (data e hora de Brasília).

Página: **3/4**



# REPÚBLICA FEDERATIVA DO BRASIL

## CADASTRO NACIONAL DA PESSOA JURÍDICA

NÚMERO DE INSCRIÇÃO  
35.159.991/0001-34  
MATRIZ

COMPROVANTE DE INSCRIÇÃO E DE SITUAÇÃO  
CADASTRAL

DATA DE ABERTURA  
11/10/2019

NOME EMPRESARIAL

PLASTICOS V.P. INDUSTRIA E COMERCIO LTDA

CÓDIGO E DESCRIÇÃO DAS ATIVIDADES ECONÔMICAS SECUNDÁRIAS

47.63-6-01 - Comércio varejista de brinquedos e artigos recreativos

47.63-6-02 - Comércio varejista de artigos esportivos

47.71-7-04 - Comércio varejista de medicamentos veterinários

47.89-0-07 - Comércio varejista de equipamentos para escritório

56.20-1-02 - Serviços de alimentação para eventos e recepções - bufê

77.11-0-00 - Locação de automóveis sem condutor

CÓDIGO E DESCRIÇÃO DA NATUREZA JURÍDICA

206-2 - Sociedade Empresária Limitada

LOGRADOURO

R JOAO AFONSO BORGES

NÚMERO

722

COMPLEMENTO

\*\*\*\*\*

CEP

27.347-030

BAIRRO/DISTRITO

VILA INDEPENDENCIA

MUNICÍPIO

BARRA MANSA

UF

RJ

ENDEREÇO ELETRÔNICO

CONTADORACELIA@HOTMAIL.COM

TELEFONE

(24) 3328-0666

ENTE FEDERATIVO RESPONSÁVEL (EFR)

\*\*\*\*\*

SITUAÇÃO CADASTRAL

ATIVA

DATA DA SITUAÇÃO CADASTRAL

11/10/2019

MOTIVO DE SITUAÇÃO CADASTRAL

SITUAÇÃO ESPECIAL

\*\*\*\*\*

DATA DA SITUAÇÃO ESPECIAL

\*\*\*\*\*

06/02/2024, 10:50

Aprovado pela Instrução Normativa RFB nº 2.119, de 06 de dezembro de 2022.

Emitido no dia **06/02/2024** às **10:50:20** (data e hora de Brasília).

about:blank

Página: **4/4**

# Sistema Nacional de Registro de Empresas Mercantis - SINREM



GOVERNO DO ESTADO  
RIO DE JANEIRO

Governo do Estado do Rio de Janeiro

Secretaria Estadual de Desenvolvimento Econômico, Indústria, Comércio e Serviços

Junta Comercial do Estado do Rio de Janeiro

## CERTIDÃO SIMPLIFICADA

Certidão Simplificada para Sociedades Empresárias, exceto as Anônimas, e suas filiais

Certificamos que as informações abaixo constam dos documentos arquivados nesta Junta Comercial e são vigentes na data da sua expedição.

**Nome da empresa:**

PLÁSTICOS V.P. INDÚSTRIA E COMÉRCIO LTDA

**Tipo Jurídico:** Sociedade empresária limitada

**Natureza Jurídica:** Sociedade Empresária Limitada

<b>Número de Identificação do Registro de Empresas (NIRE)</b> 332.1085202-7	<b>CNPJ</b> 35.159.991/0001-34	<b>Data de Arquivamento do Ato Constitutivo</b> 11/10/2019	<b>Data de inícios das atividades</b> 11/10/2019
<b>Endereço:</b> R BRÁS SOARES DE ALMEIDA, 20, VILA INDEPENDENCIA, Barra Mansa, RJ, 27.347-040			
<b>Capital Social:</b> R\$ 120.000,00 (CENTO E VINTE MIL REAIS)		<b>Prazo de Duração</b>	<b>Microempresa ou Empresa de Pequeno Porte</b>
<b>Capital Integralizado:</b> R\$ 120.000,00 (CENTO E VINTE MIL REAIS)		Indeterminado	EPP
<b>Último Arquivamento:</b> Balço (Empresa)/Demonstrações Financeiras			<b>Situação</b> Registro Ativo
<b>Data</b> 04/02/2022	<b>Número</b> 00004757105	<b>Ato/eventos</b> 223/251	<b>Status</b> Sem Status
<b>Objeto:</b>			

# Sistema Nacional de Registro de Empresas Mercantis - SINREM



GOVERNO DO ESTADO  
RIO DE JANEIRO

Governo do Estado do Rio de Janeiro

Secretaria Estadual de Desenvolvimento Econômico, Indústria, Comércio e Serviços

Junta Comercial do Estado do Rio de Janeiro

## CERTIDÃO SIMPLIFICADA

Certidão Simplificada para Sociedades Empresárias, exceto as Anônimas, e suas filiais

Certificamos que as informações abaixo constam dos documentos arquivados nesta Junta Comercial e são vigentes na data da sua expedição.

FABRICAÇÃO DE TUBOS E ACESSÓRIOS DE MATERIAL PLÁSTICO PARA USO NA CONSTRUÇÃO FABRICAÇÃO DE ARTEFATOS DE MATERIAL PLÁSTICO PARA USO NA CONSTRUÇÃO, EXCETO TUBOS E ACESSÓRIOS FABRICAÇÃO DE EQUIPAMENTOS E ACESSÓRIOS PARA SEGURANÇA PESSOAL E PROFISSIONAL COMÉRCIO ATACADISTA DE ROUPAS E ACESSÓRIOS PARA USO PROFISSIONAL E DE SEGURANÇA DO TRABALHO (DISPENSADA \*) COMÉRCIO ATACADISTA ESPECIALIZADO EM OUTROS PRODUTOS INTERMEDIÁRIOS NÃO ESPECIFICADOS ANTERIORMENTE COMÉRCIO VAREJISTA DE ARTIGOS DE PAPELARIA FACÇÃO DE ROUPAS PROFISSIONAIS IMPRESSÃO DE MATERIAL PARA USO PUBLICITÁRIO IMPRESSÃO DE MATERIAL PARA OUTROS USOS SERVIÇOS DE ENCADERNAÇÃO E PLASTIFICAÇÃO REFORMA DE PNEUMÁTICOS USADOS MANUTENÇÃO E REPARAÇÃO DE APARELHOS E INSTRUMENTOS DE MEDIDA, TESTE E CONTROLE MANUTENÇÃO E REPARAÇÃO DE MÁQUINAS E APARELHOS DE REFRIGERAÇÃO E VENTILAÇÃO PARA USO INDUSTRIAL E COMERCIAL MANUTENÇÃO E REPARAÇÃO DE MÁQUINAS E EQUIPAMENTOS PARA USO GERAL NÃO ESPECIFICADOS ANTERIORMENTE MANUTENÇÃO E REPARAÇÃO DE MÁQUINAS E EQUIPAMENTOS PARA AGRICULTURA E PECUÁRIA MANUTENÇÃO E REPARAÇÃO DE MÁQUINAS PARA A INDÚSTRIA METALÚRGICA, EXCETO MÁQUINAS-FERRAMENTA ATIVIDADES RELACIONADAS A ESGOTO, EXCETO A GESTÃO DE REDES PINTURA PARA SINALIZAÇÃO EM PISTAS RODOVIÁRIAS E AEROPORTOS CONSTRUÇÃO DE ESTAÇÕES E REDES DE TELECOMUNICAÇÕES MANUTENÇÃO DE ESTAÇÕES E REDES DE TELECOMUNICAÇÕES MONTAGEM DE ESTRUTURAS METÁLICAS INSTALAÇÃO E MANUTENÇÃO DE SISTEMAS CENTRAIS DE AR CONDICIONADO, DE VENTILAÇÃO E REFRIGERAÇÃO INSTALAÇÃO DE PORTAS, JANELAS, TETOS, DIVISÓRIAS E ARMÁRIOS EMBUTIDOS DE QUALQUER MATERIAL OBRAS DE ACABAMENTO EM GESSO E ESTUQUE SERVIÇOS DE PINTURA DE EDIFÍCIOS EM GERAL APLICAÇÃO DE REVESTIMENTOS E DE RESINAS EM INTERIORES E EXTERIORES OUTRAS OBRAS DE ACABAMENTO DA CONSTRUÇÃO COMÉRCIO POR ATACADO DE AUTOMÓVEIS, CAMIONETAS E UTILITÁRIOS NOVOS E USADOS COMÉRCIO POR ATACADO DE CAMINHÕES NOVOS E USADOS COMÉRCIO POR ATACADO DE REBOQUES E SEMI-REBOQUES NOVOS E USADOS COMÉRCIO POR ATACADO DE PEÇAS E ACESSÓRIOS NOVOS PARA VEÍCULOS AUTOMOTORES COMÉRCIO POR ATACADO DE PNEUMÁTICOS E CÂMARAS-DE-AR COMÉRCIO A VAREJO DE PEÇAS E ACESSÓRIOS NOVOS PARA VEÍCULOS AUTOMOTORES COMÉRCIO A VAREJO DE PEÇAS E ACESSÓRIOS NOVOS PARA MOTOCICLETAS E MOTONETAS COMÉRCIO ATACADISTA DE ANIMAIS VIVOS COMÉRCIO ATACADISTA DE SEMENTES, FLORES, PLANTAS E GRAMAS COMÉRCIO ATACADISTA DE MATÉRIAS-PRIMAS AGRÍCOLAS COM ATIVIDADE DE FRACIONAMENTO E ACONDICIONAMENTO ASSOCIADA COMÉRCIO ATACADISTA DE PRODUTOS ALIMENTÍCIOS EM GERAL COMÉRCIO ATACADISTA DE TECIDOS COMÉRCIO ATACADISTA DE ARTIGOS DE ARMARINHO COMÉRCIO ATACADISTA DE ARTIGOS DO VESTUÁRIO E ACESSÓRIOS, EXCETO PROFISSIONAIS E DE SEGURANÇA COMÉRCIO ATACADISTA DE INSTRUMENTOS E MATERIAIS PARA USO MÉDICO, CIRÚRGICO, HOSPITALAR E DE LABORATÓRIOS COMÉRCIO ATACADISTA DE PRODUTOS ODONTOLÓGICOS COMÉRCIO ATACADISTA DE EQUIPAMENTOS ELÉTRICOS DE USO PESSOAL E DOMÉSTICO COMÉRCIO ATACADISTA DE APARELHOS ELETRÔNICOS DE USO PESSOAL E DOMÉSTICO COMÉRCIO ATACADISTA DE BICICLETAS, TRICICLOS E OUTROS VEÍCULOS RECREATIVOS COMÉRCIO ATACADISTA DE MÓVEIS E ARTIGOS DE COLCHOARIA COMÉRCIO ATACADISTA DE ARTIGOS DE TAPEÇARIA; PERSIANAS E CORTINAS COMÉRCIO ATACADISTA DE PRODUTOS DE HIGIENE, LIMPEZA E CONSERVAÇÃO DOMICILIAR COMÉRCIO ATACADISTA DE OUTROS EQUIPAMENTOS E ARTIGOS DE USO PESSOAL E DOMÉSTICO NÃO ESPECIFICADOS ANTERIORMENTE COMÉRCIO ATACADISTA DE EQUIPAMENTOS DE INFORMÁTICA COMÉRCIO ATACADISTA DE COMPONENTES ELETRÔNICOS E EQUIPAMENTOS DE TELEFONIA E COMUNICAÇÃO COMÉRCIO ATACADISTA DE MÁQUINAS, APARELHOS E EQUIPAMENTOS PARA USO AGROPECUÁRIO; PARTES E PEÇAS COMÉRCIO ATACADISTA DE MÁQUINAS, EQUIPAMENTOS PARA TERRAPLENAGEM, MINERAÇÃO E CONSTRUÇÃO; PARTES E PEÇAS COMÉRCIO ATACADISTA DE MÁQUINAS E EQUIPAMENTOS PARA USO INDUSTRIAL; PARTES E PEÇAS COMÉRCIO ATACADISTA DE MÁQUINAS, APARELHOS E EQUIPAMENTOS PARA USO ODONTO-MÉDICO-HOSPITALAR; PARTES E PEÇAS COMÉRCIO ATACADISTA DE MÁQUINAS E EQUIPAMENTOS PARA USO COMERCIAL; PARTES E PEÇAS COMÉRCIO ATACADISTA DE BOMBAS E COMPRESSORES; PARTES E PEÇAS COMÉRCIO ATACADISTA DE OUTRAS MÁQUINAS E EQUIPAMENTOS NÃO ESPECIFICADOS ANTERIORMENTE; PARTES E PEÇAS COMÉRCIO ATACADISTA DE MADEIRA E PRODUTOS DERIVADOS COMÉRCIO ATACADISTA DE FERRAGENS E FERRAMENTAS COMÉRCIO ATACADISTA DE MATERIAL ELÉTRICO COMÉRCIO ATACADISTA DE VIDROS, ESPELHOS, VITRAIS E MOLDURAS COMÉRCIO ATACADISTA ESPECIALIZADO DE MATERIAIS DE CONSTRUÇÃO NÃO ESPECIFICADOS ANTERIORMENTE COMÉRCIO ATACADISTA DE LUBRIFICANTES COMÉRCIO ATACADISTA DE EMBALAGENS COMÉRCIO ATACADISTA DE MERCADORIAS EM GERAL, COM PREDOMINÂNCIA DE INSUMOS AGROPECUÁRIOS COMÉRCIO ATACADISTA DE MERCADORIAS EM GERAL, SEM PREDOMINÂNCIA DE ALIMENTOS OU DE INSUMOS AGROPECUÁRIOS COMÉRCIO VAREJISTA DE LATICÍNIOS E FRIOS COMÉRCIO VAREJISTA DE TINTAS E MATERIAIS PARA PINTURA COMÉRCIO VAREJISTA DE MATERIAIS HIDRÁULICOS COMÉRCIO VAREJISTA DE CAL, AREIA, PEDRA BRITADA, TIJOLOS E TELHAS COMÉRCIO VAREJISTA DE MATERIAIS DE CONSTRUÇÃO EM GERAL COMÉRCIO VAREJISTA ESPECIALIZADO DE EQUIPAMENTOS E SUPRIMENTOS DE INFORMÁTICA COMÉRCIO VAREJISTA ESPECIALIZADO DE ELETRODOMÉSTICOS E EQUIPAMENTOS DE ÁUDIO E VÍDEO COMÉRCIO VAREJISTA DE ARTIGOS DE COLCHOARIA COMÉRCIO VAREJISTA DE ARTIGOS DE ILUMINAÇÃO COMÉRCIO VAREJISTA DE ARTIGOS DE ARMARINHO COMÉRCIO VAREJISTA DE ARTIGOS DE CAMA, MESA E BANHO COMÉRCIO VAREJISTA ESPECIALIZADO DE PEÇAS E ACESSÓRIOS PARA APARELHOS ELETROELETRÔNICOS PARA USO DOMÉSTICO, EXCETO INFORMÁTICA E COMUNICAÇÃO COMÉRCIO VAREJISTA DE BRINQUEDOS E ARTIGOS RECREATIVOS COMÉRCIO VAREJISTA DE ARTIGOS ESPORTIVOS COMÉRCIO VAREJISTA DE ARTIGOS DE CAÇA, PESCA E CAMPING COMÉRCIO VAREJISTA DE PRODUTOS FARMACÊUTICOS, SEM MANIPULAÇÃO DE FÓRMULAS COMÉRCIO VAREJISTA DE MEDICAMENTOS VETERINÁRIOS COMÉRCIO VAREJISTA DE COSMÉTICOS, PRODUTOS DE PERFUMARIA E DE HIGIENE PESSOAL COMÉRCIO

# Sistema Nacional de Registro de Empresas Mercantis - SINREM



GOVERNO DO ESTADO  
RIO DE JANEIRO

Governo do Estado do Rio de Janeiro

Secretaria Estadual de Desenvolvimento Econômico, Indústria, Comércio e Serviços

Junta Comercial do Estado do Rio de Janeiro

## CERTIDÃO SIMPLIFICADA

Certidão Simplificada para Sociedades Empresárias, exceto as Anônimas, e suas filiais

Certificamos que as informações abaixo constam dos documentos arquivados nesta Junta Comercial e são vigentes na data da sua expedição.

VAREJISTA DE ARTIGOS DE ÓPTICA COMÉRCIO VAREJISTA DE CALÇADOS COMÉRCIO VAREJISTA DE PLANTAS E FLORES NATURAIS, ALIMENTOS PARA ANIMAIS DE ESTIMAÇÃO COMÉRCIO VAREJISTA DE PRODUTOS SANEANTES DOMISSANITÁRIOS COMÉRCIO VAREJISTA DE EQUIPAMENTOS PARA ESCRITÓRIO COMÉRCIO VAREJISTA DE OUTROS PRODUTOS NÃO ESPECIFICADOS ANTERIORMENTE SERVIÇO DE TRANSPORTE DE PASSAGEIROS - LOCAÇÃO DE AUTOMÓVEIS COM MOTORISTA TRANSPORTE RODOVIÁRIO DE CARGA, EXCETO PRODUTOS PERIGOSOS E MUDANÇAS, INTERMUNICIPAL, INTERESTADUAL E INTERNACIONAL TRANSPORTE RODOVIÁRIO DE MUDANÇAS SERVIÇOS DE ALIMENTAÇÃO PARA EVENTOS E RECEPÇÕES - BUFÊ LOCAÇÃO DE AUTOMÓVEIS SEM CONDUTOR

### Atividades Econômicas:

- ◆ **2223400** **Fabricação de Tubos e Acessórios de Material Plástico para Uso na Construção**
- 2212900 Reforma de Pneumáticos Usados
- 1813099 Impressão de Material para Outros Usos
- 1813001 Impressão de Material para Uso Publicitário
- 1413403 Fação de Roupas Profissionais
- 4679603 Comércio Atacadista de Vidros, Espelhos e Vitrais
- 4689399 Comércio Atacadista Especializado em Outros Produtos Intermediários não Especificados Anteriormente
- 4721103 Comércio Varejista de Laticínios e Frios
- 4761003 Comércio Varejista de Artigos de Papelaria
- 4789002 Comércio Varejista de Plantas e Flores Naturais
- 4789004 Comércio Varejista de Animais Vivos e de Artigos e Alimentos para Animais de Estimação
- 4923002 Serviço de Transporte de Passageiros - Locação de Automóveis com Motorista
- 4930202 Transporte Rodoviário de Carga, Exceto Produtos Perigosos e Mudanças, Intermunicipal, Interestadual e Internacional
- 5620102 Serviços de Alimentação para Eventos e Recepções - BUFÊ
- 7711000 Locação de Automóveis sem Condutor
- 4671100 Comércio Atacadista de Madeira e Produtos Derivados
- 4663000 Comércio Atacadista de Máquinas e Equipamentos para Uso Industrial; Partes e Peças
- 4642702 Comércio Atacadista de Roupas e Acessórios para Uso Profissional e de Segurança do Trabalho
- 4641901 Comércio Atacadista de Tecidos
- 4639701 Comércio Atacadista de Produtos Alimentícios em Geral
- 4511105 Comércio por Atacado de Reboques e Semi-reboques Novos e Usados
- 4511104 Comércio por Atacado de Caminhões Novos e Usados
- 4330403 Obras de Acabamento em Gesso e Estuque
- 4322302 Instalação e Manutenção de Sistemas Centrais de Ar Condicionado, de Ventilação e Refrigeração
- 4211102 Pintura para Sinalização em Pistas Rodoviárias e Aeroportos
- 3702900 Atividades Relacionadas a Esgoto, Exceto a Gestão de Redes
- 3314710 Manutenção e Reparação de Máquinas e Equipamentos para Uso Geral não Especificados Anteriormente
- 3314707 Manutenção e Reparação de Máquinas e Aparelhos de Refrigeração e Ventilação para Uso Industrial e Comercial
- 3312102 Manutenção e Reparação de Aparelhos e Instrumentos de Medida, Teste e Controle
- 3292202 Fabricação de Equipamentos e Acessórios para Segurança Pessoal e Profissional
- 2399101 Decoração, Lapidação, Gravação, Vitrificação e Outros Trabalhos em Cerâmica, Louça, Vidro e Cristal
- 2319200 Fabricação de Artigos de Vidro
- 2311700 Fabricação de Vidro Plano e de Segurança
- 2229303 Fabricação de Artefatos de Material Plástico para Uso na Construção, Exceto Tubos e Acessórios

### Sócios:

#### ROSA MARIA MARINHO BRANT

CPF/CNPJ: 453.007.987-20

Condição: Sócio

Participação no capital: R\$ 120.000,00

#### ROSA MARIA MARINHO BRANT

CPF/CNPJ: 453.007.987-20

Condição: Administrador

Participação no capital: R\$ 0,00

### Filial(ais) nesta Unidade da Federação ou fora dela:

NIRE: XXXXXXX

CNPJ: XXXXXXX

XXXXXXX

### Observações:

# Sistema Nacional de Registro de Empresas Mercantis - SINREM



GOVERNO DO ESTADO  
RIO DE JANEIRO

Governo do Estado do Rio de Janeiro  
Secretaria Estadual de Desenvolvimento Econômico, Indústria, Comércio e Serviços  
Junta Comercial do Estado do Rio de Janeiro

## CERTIDÃO SIMPLIFICADA

Certidão Simplificada para Sociedades Empresárias, exceto as Anônimas, e suas filiais

Certificamos que as informações abaixo constam dos documentos arquivados nesta Junta Comercial e são vigentes na data da sua expedição.

### Ordens Judiciais:

Número: XXX Data: xx/xx/xxxx Protocolo xx-xxxx/xxxxxx-x  
XX

### Nomes Anteriores:

XX

### Atos Arquivados:

CERTIFICO A EXISTÊNCIA DE TODOS OS ATOS ARQUIVADOS ATÉ A PRESENTE DATA:

11/10/2019 - 33210852027 - 090 - 11/10/2019 - 00003790998 - 090 - 17/06/2021 - 00004086506 - 002 - 16/07/2021 - 00004147350 - 223 -  
06/10/2021 - 00004529681 - 223 - 04/02/2022 - 00004757105 - 223 -

### Art.1029 - Notificação de Retirada:

CPF/CNPJ: xxxxxxxx-xx Participação no capital: R\$ 0,00  
Condição: xxxxxxxxxxxxxxxxxxxxxxxx Data da Notificação: xx/xx/xxxx

### Liquidante:

CPF/CNPJ: xxxxxxxx-xx Participação no Capital: 0.00  
Condição: xxxxxxxxxxxxxxxxxxxxxxxx



00-2023/571533-6

Local, data  
Rio de Janeiro, 25 de Julho de 2023

Jorge Paulo Magdaleno Filho  
SECRETÁRIO GERAL - JUCERJA

Documento Assinado por meio digital, conforme MP 2200-2 de 24/08/2001, que institui a Infra-Estrutura de Chaves Públicas Brasileira - ICP Brasil, em vigor consoante E.C nº32 de 11/09/2001 - Art.2º.  
Art 1º. Fica instituída a Infra-Estrutura de Chaves Públicas Brasileira - ICP Brasil, para garantir autenticidade, integridade e validade jurídica de documentos em forma eletrônica, das aplicações de suporte e das aplicações habilitadas que utilizem certificados digitais, bem como a realização de transações eletrônicas seguras.



**PLASTICOS V.P. INDUSTRIA E COMERCIO LTDA**

CNPJ: 35159991000134

Balço Patrimonial encerrado em 31/12/2023

Emissõ: 14:39:53 25/01/2024

Diário: 4

Folha: 306

Descrição	Classificação	Exercício Anterior	Exercício Atual
<b>Ativo</b>			
<b>Circulante</b>			
<b>Caixa e Equivalentes de Caixa</b>			
Caixa	1-1-01-01	23.040,51D	13.676,27D
Banco conta movimento	1-1-01-02	1.957,14D	1.636,57D
<b>=Caixa e Equivalentes de Caixa</b>		<b>*****24.997,65D</b>	<b>*****15.312,84D</b>
Clientes	1-1-04	21.391,35D	39.083,15D
Contas correntes empregados	1-1-06	4.214,54D	4.099,71D
Impostos diversos a compensar	1-1-10	35,39D	35,39D
Estoques	1-1-12	684,81D	4.911,08D
<b>=T o t a l - Circulante</b>		<b>*****51.323,74D</b>	<b>*****63.442,17D</b>
<b>Não Circulante</b>			
Imobilizado	1-2-03	3.000,00D	3.000,00D
Depreciação / Amortização	1-2-04	749,40C	1.049,40C
<b>=T o t a l - Não Circulante</b>		<b>*****2.250,60D</b>	<b>*****1.950,60D</b>
<b>Conta de compensação</b>			
Recebimento. merc. p/ industrialização	1-4-07	73,68D	575,13C
<b>=T o t a l - Conta de compensação</b>		<b>*****73,68D</b>	<b>*****575,13C</b>
<b>=T o t a l - Ativo</b>		<b>*****53.648,02D</b>	<b>*****64.817,64D</b>

**PLASTICOS V.P. INDUSTRIA E COMERCIO LTDA**CNPJ: 35159991000134  
Balço Patrimonial encerrado em 31/12/2023Emissão: 14:39:53 25/01/2024  
Diário: 4 Folha: 307

Descrição	Classificação	Exercício Anterior	Exercício Atual
<b>Passivo</b>			
<b>Circulante</b>			
Empréstimos	2-1-01	53.798,63C	0,00C
Juros sobre Empréstimos	2-1-02	3.470,34D	0,00
Fornecedores	2-1-03	466.748,55C	699.992,97C
Imposto a pagar / recolher	2-1-05	31.267,79C	25.525,33C
Salários e contribuições previdenciárias	2-1-06	112.779,29C	126.297,67C
Credores diversos	2-1-08	101.132,99C	455.702,86C
Contas a pagar	2-1-09	153,23C	222,39C
<b>=T o t a l - Circulante</b>		<b>****762.410,14C</b>	<b>**1.307.741,22C</b>
<b>Patrimônio líquido</b>			
<b>Capital Social</b>			
Capital Integralizado	2-4-01-01	120.000,00C	120.000,00C
<b>=Capital Social</b>		<b>****120.000,00C</b>	<b>****120.000,00C</b>
Lucros / Prejuízos acumulados	2-4-05	828.835,80D	1.362.348,45D
<b>=T o t a l - Patrimônio líquido</b>		<b>****708.835,80D</b>	<b>**1.242.348,45D</b>
<b>Contas de compensação</b>			
Remessa merc. p/ industrialização	2-5-07	73,68C	575,13D
<b>=T o t a l - Contas de compensação</b>		<b>*****73,68C</b>	<b>*****575,13D</b>
<b>=T o t a l - Passivo</b>		<b>*****53.648,02C</b>	<b>*****64.817,64C</b>

ROSA MARIA  
MARINHO  
BRANT:45300798720Assinado de forma  
digital por ROSA  
MARIA MARINHO  
BRANT:45300798720  
Dados: 2024.01.25  
15:16:40 -03'00'PLASTICOS V P  
INDUSTRIA E  
COMERCIO  
LTDA:351599910  
00134Assinado de forma  
digital por PLASTICOS V  
P INDUSTRIA E  
COMERCIO  
LTDA:35159991000134  
Dados: 2024.01.25  
15:17:02 -03'00'

**PLASTICOS V.P. INDUSTRIA E COMERCIO LTDA**

CNPJ : 35159991000134

Balanco Patrimonial em 31/12/2023

Emissao: 14:41 25/01/2024

Diario: 4 Folha: 306

IMPORTA O PRESENTE BALANÇO PATRIMONIAL SOMANDO NO ATIVO E NO PASSIVO 64.817,64 (SESSENTA E QUATRO MIL, OITOCENTOS E DEZESSETE REAIS E SESSENTA E QUATRO CENTAVOS) DE ACORDO COM A DOCUMENTAÇÃO QUE NOS FOI APRESENTADA.

Barra Mansa, 31 de dezembro de 2023

ROSA MARIA MARINHO  
BRANT:45300798720

Assinado de forma digital por ROSA MARIA MARINHO  
BRANT:45300798720  
Dados: 2024.01.25 15:11:59 -03'00'

---

ROSA MARIA MARINHO BRANT

Administrador

CPF: 45300798720

RG: 870062858 Orgão: DIC/RJ

Expedição: 21/10/2004

CESAR LUIZ DE  
MIRANDA:10731067720

Assinado de forma digital por CESAR  
LUIZ DE MIRANDA:10731067720  
Dados: 2024.01.25 14:51:17 -03'00'

---

CESAR LUIZ DE MIRANDA

CONTADOR

CPF: 107.310.677-20 CRC: 02458006

IMPORTA O PRESENTE BALANÇO PATRIMONIAL SOMANDO NO ATIVO E NO PASSIVO 64.817,64 (SESSENTA E QUATRO MIL, OITOCENTOS E DEZESSETE REAIS E SESSENTA E QUATRO CENTAVOS) DE ACORDO COM A DOCUMENTAÇÃO QUE NOS FOI APRESENTADA.

Barra Mansa, 31 de dezembro de 2023

ROSA MARIA MARINHO BRANT:45300798720

Assinado de forma digital por ROSA MARIA MARINHO  
BRANT:45300798720  
Dados: 2024.01.25 15:13:05 -03'00'

ROSA MARIA MARINHO BRANT

Administrador

CPF: 45300798720

RG: 870062858 Orgão: DIC/RJ

Expedição: 21/10/2004

CESAR LUIZ DE  
MIRANDA:10731067720

Assinado de forma digital por CESAR  
LUIZ DE MIRANDA:10731067720  
Dados: 2024.01.25 14:51:17 -03'00'

CESAR LUIZ DE MIRANDA

CONTADOR

CPF: 107.310.677-20 CRC: 02458006

**PLASTICOS V.P. INDUSTRIA E COMERCIO LTDA(00165)**

CNPJ: 35159991000134

Emissão: 14:4225/01/2024

Demonstração do Resultado do Exercício de 01/01/2023 até 31/12/2023

Diário :4 Folha: 307

Descrição	Classificação	Conta	Exercício Atual
Receita			
Receita bruta s/ vendas e serviços			
Receita bruta de venda			
Venda de produtos de fabricação própria	3-1-01-01	1197	2.656.864,52C
Revenda de mercadorias	3-1-01-03	1211	80,62D
<b>=Receita bruta de venda</b>			<b>**2.656.783,90C</b>
<b>=T o t a l - Receita bruta s/ vendas e serviços</b>			<b>**2.656.783,90C</b>
Dedução de receita bruta vendas/serviços			
Dedução de receita bruta de vendas			
ICMS Substituição Tributária	3-2-01-06	1275	26.902,51D
Simples Nacional	3-2-01-09	1289	289.387,13D
<b>=Dedução de receita bruta de vendas</b>			<b>****316.289,64D</b>
<b>=T o t a l - Dedução de receita bruta vendas/serviços</b>			<b>****316.289,64D</b>
Receita operacional			
Receita financeira			
Descontos obtidos	3-3-01-03	1323	2.740,19C
<b>=Receita financeira</b>			<b>*****2.740,19C</b>
<b>=T o t a l - Receita operacional</b>			<b>*****2.740,19C</b>
Receitas não operacionais			
Rendas eventuais			
Bonificação em mercadoria	3-5-01-03	1442	34,29C
<b>=Rendas eventuais</b>			<b>*****34,29C</b>
<b>=T o t a l - Receitas não operacionais</b>			<b>*****34,29C</b>
<b>=T o t a l - Receita</b>			<b>**2.343.268,74C</b>
Despesas			
Custos diretos da produção			
Custos dos produtos vendidos			
Custo mercadoria para revenda	4-1-01-02	1471	29,52D
Custo Mercadoria Fabricação Própria	4-1-01-03	1472	361.025,65D
<b>=Custos dos produtos vendidos</b>			<b>***361.055,17D</b>
Mão de obra			
Salários e ordenados	4-1-03-01	1512	2.122.379,84D
Vale transporte	4-1-03-01	2212	10.210,75D
FGTS	4-1-03-12	1575	157.450,30D
<b>=Mão de obra</b>			<b>**2.290.040,89D</b>

**PLASTICOS V.P. INDUSTRIA E COMERCIO LTDA(00165)**

CNPJ: 35159991000134

Demonstração do Resultado do Exercício de 01/01/2023 até 31/12/2023

Emissão: 14:425/01/2024

Diário :4 Folha: 308

Descrição	Classificação	Conta	Exercício Atual
Outros custos diretos			
Energia Elétrica	4-1-04-01	1617	1.313,60D
Bonificações/Doações e Brindes	4-1-04-04	1659	22,22D
<b>=Outros custos diretos</b>			<b>*****1.335,82D</b>
<b>=T o t a l - Custos diretos da produção</b>			<b>**2.652.431,88D</b>
Custos indiretos da produção			
Custos com entregas			
Fretes na entrega	4-2-03-01	1687	159.063,25D
<b>=Custos com entregas</b>			<b>****159.063,25D</b>
Propaganda e publicidade			
Amostra grátis	4-2-04-02	1729	7.717,71D
<b>=Propaganda e publicidade</b>			<b>*****7.717,71D</b>
Materiais de consumo			
Materiais de consumo	4-2-08-02	1968	12.679,98D
<b>=Materiais de consumo</b>			<b>*****12.679,98D</b>
Depreciação/Amortização			
Depreciação	4-2-11-12	6272	300,00D
<b>=Depreciação/Amortização</b>			<b>*****300,00D</b>
Impostos e taxas			
IMPOSTOS E TAXAS	4-2-12-09	2095	190,19D
IMPOSTOS E TAXAS DIVERSAS	4-2-12-10	2102	220,93D
<b>=Impostos e taxas</b>			<b>*****411,12D</b>
<b>=T o t a l - Custos indiretos da produção</b>			<b>****180.172,06D</b>
Despesas gerais			
Despesas gerais da administração			
Pró-labore administração	4-3-01-17	1848	15.768,00D
Juros e Multas	4-3-01-30	5922	263,58D
Serviços prestados p/ terceiros	4-3-01-32	1806	8.289,00D
<b>=Despesas gerais da administração</b>			<b>*****24.320,58D</b>
Despesas tributárias			
ICMS ST	4-3-02-13	10647	18,37D
<b>=Despesas tributárias</b>			<b>*****18,37D</b>
<b>=T o t a l - Despesas gerais</b>			<b>*****24.338,95D</b>
Despesas financeiras			

**PLASTICOS V.P. INDUSTRIA E COMERCIO LTDA(00165)**

CNPJ: 35159991000134

Emissão: 14:425/01/2024

Demonstração do Resultado do Exercício de 01/01/2023 até 31/12/2023

Diário :4 Folha: 309

Descrição	Classificação	Conta	Exercício Atual
Despesas Bancárias			
Juros e despesas bancárias	4-4-04-01	2317	3.222,72D
Despesa Bancária	4-4-04-07	6258	16.615,78D
<b>=Despesas Bancárias</b>			<b>*****19.838,50D</b>
<b>=T o t a l - Despesas financeiras</b>			<b>*****19.838,50D</b>
<b>=T o t a l - Despesas</b>			<b>**2.876.781,39D</b>

## RESULTADO DO EXERCÍCIO

=====

RECEITAS-----&gt; 2.343.268,74C

DESPESAS + CUSTO-----&gt; 2.876.781,39D

PREJUÍZO LÍQUIDO DO EXERCÍCIO: \*\*\*\*\*533.512,65

=====

IMPORTA A PRESENTE DEMONSTRAÇÃO DE RESULTADO COM PREJUÍZO DE 533.512,65 (QUINHENTOS E TRINTA E TRÊS MIL, QUINHENTOS E DOZE Reais E SESSENTA E CINCO CENTAVOS) DE ACORDO COM A DOCUMENTAÇÃO QUE NOS FOI APRESENTADA.

BARRA MANSA, 31 DE DEZEMBRO DE 2023

ROSA MARIA MARINHO  
BRANT:45300798720

Assinado de forma digital por ROSA MARIA MARINHO  
BRANT:45300798720  
Dados: 2024.01.25 15:14:15 -03'00'

---

ROSA MARIA MARINHO BRANT

Administrador

CPF: 45300798720

CESAR LUIZ DE  
MIRANDA:10731067720

Assinado de forma digital por CESAR LUIZ DE  
MIRANDA:10731067720  
Dados: 2024.01.25 14:52:23 -03'00'

---

CESAR LUIZ DE MIRANDA

CONTADOR

CPF: 107.310.677-20 CRC: 02458006





Estado do Rio de Janeiro  
 Prefeitura Municipal de Barra Mansa  
 Secretaria Municipal de Saúde  
 Coordenadoria de Vigilância Sanitária

## LICENÇA SANITÁRIA

O Coordenador da Vigilância Sanitária da Secretaria Municipal de Saúde representa o SUS, concede a LICENÇA SANITÁRIA ( ) INICIAL e/ou (X) REVALIDADA

Protocolo Nº: 280/2023

Nome ou Razão Social: **PLASTICOS V.P INDÚSTRIA E COMERCIO LTDA**

CPF ou CNPJ: **35.159.991/0001-34**

Estabelecido na: **RUA JOÃO AFONSO BORGES, Nº 722**

Bairro: **VILA INDEPENDÊNCIA**

CEP: **27.347-040**

Município de: **BARRA MANSA**

O qual exercerá a atividade de: **DEPÓSITO E COMÉRCIO ATACADISTA DE MATERIAIS E EQUIPAMENTOS DE SEGURANÇA**

Sob responsabilidade Sr(a): **ROSA MARIA MARINHO BRANT**

Observadas as disposições regulamentares, quanto à parte: **Sim, sujeito a novas fiscalizações.**

Comprometendo-se solidariamente a observar as boas práticas do serviço e a não transgredir as normas legais e regulamentares destinadas à promoção, recuperação e defesa da Saúde, relacionadas às atividades exercidas. O não cumprimento de tais exigências observadas por ocasião da Inspeção Sanitária implicará na imposição de penalidades previstas na legislação em vigor, resultando no cancelamento da licença.

Qualquer outra atividade que por ventura esteja listada no CNPJ da empresa, mas que não tenha sido inspecionada no local, também não constará nesta licença, sendo, portanto, alvo de nova inspeção quando estiver em operação.

Barra Mansa, 17 de Março de 2023.

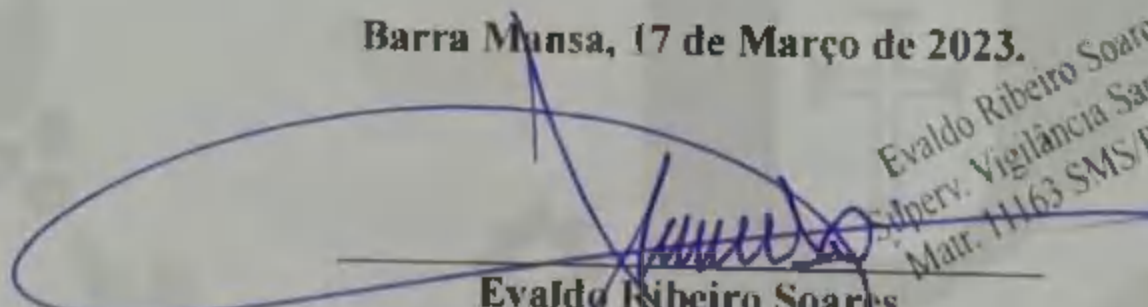
  
 Evaldo Ribeiro Soares  
 Coordenador da Vigilância Sanitária  
 Mat. 11.163 – SMS/SUS/BM

### VÁLIDO POR UM ANO

O processo de revalidação deverá ser iniciado até 30/04 obedecendo aos prazos previstos em legislação em vigor. Sempre que houver alteração de endereço, razão social ou outra, conforme Decreto Estadual nº 1754/78 deve ser comunicada à autoridade sanitária.

A licença deverá ser obrigatoriamente exposta em local visível ao público.

Rua Domingos Mariano, 1102 – Centro – Barra Mansa-RJ

CEP 27.345-310 – Tel: (24) 3512-0754

E-mail: [visa.sms@barramansa.rj.gov.br](mailto:visa.sms@barramansa.rj.gov.br)



CERTIDÃO DE REGULARIDADE FISCAL Nº: 03-2024/1876451

Código de verificação de autenticidade: e689c94792822eadf98ce5b7c6e8f2b7

## CERTIDÃO NEGATIVA DE DÉBITOS - CND

### IDENTIFICAÇÃO DO REQUERENTE

CPF / CNPJ: 35.159.991/0001-34

CAD-ICMS: Ativo

NOME / RAZÃO SOCIAL: PLÁSTICOS V.P. INDÚSTRIA E COMÉRCIO LTDA

CERTIFICAMOS, para os fins de direito, e de acordo com as informações registradas nos Sistemas Corporativos da Secretaria de Estado de Fazenda e Planejamento, que, até a presente data, NÃO CONSTAM DÉBITOS perante a RECEITA ESTADUAL para o requerente acima identificado, ressalvado o direito de a Receita Estadual cobrar e inscrever as dívidas de sua responsabilidade, que vierem a ser apuradas.

EMITIDA EM: 19/03/2024 ÀS 13:45:06

VÁLIDA ATÉ: 17/06/2024

Certidão emitida com base na Resolução SEFAZ nº 109 de 04/08/2017

### OBSERVAÇÕES

Esta certidão deve estar acompanhada da Certidão Negativa da Dívida Ativa, emitida pelo órgão próprio da Procuradoria Geral do Estado, nos termos da Resolução Conjunta PGE/SER nº 33/2004.

A autenticidade desta certidão pode ser confirmada pela Internet (<http://www10.fazenda.rj.gov.br/SATI-FiscoFacil/publico/autenticidadeHashCertidao/consultaAutenticidadeHash.xhtml>).

A verificação de débitos é efetuada pelo CNPJ do requerente, abrangendo sua regularidade fiscal e de estabelecimentos que porventura possuir com mesma raiz de CNPJ. A razão social, quando indicada, é informação apenas ilustrativa.

O campo CAD-ICMS atesta a situação do CNPJ do requerente no Cadastro Estadual de Contribuintes do ICMS: ATIVO - estabelecimento inscrito e ativo; DESATIVADO - estabelecimento inscrito e desativado; NÃO INSCRITO - estabelecimento sem qualquer inscrição. No caso de estabelecimento inscrito no CAD-ICMS, sua identificação deverá ser obtida pelo Comprovante de Inscrição e de Situação Cadastral ([www.fazenda.rj.gov.br](http://www.fazenda.rj.gov.br)).

A condição de não-inscrito ou desativado não desobriga o requerente de possuir inscrição ativa no Cadastro de Contribuintes do ICMS do Estado do Rio de Janeiro caso exerça atividade relacionada no artigo 20 do Anexo I da Parte II da Resolução SEFAZ nº 720/2014.



**Barra  
Mansa**

ESTADO RIO DE JANEIRO  
PREFEITURA MUNICIPAL DE BARRA MANSA  
SECRETARIA MUNICIPAL DE FINANÇAS  
Nº 1000002005/2024

**CERTIDÃO POSITIVA COM EFEITO NEGATIVA DE DÉBITOS DE TRIBUTOS MUNICIPAIS E DIVIDA ATIVA - GERAL**

<b>Nome</b> PLÁSTICOS V. P. INDÚSTRIA E COMÉRCIO LTDA		
<b>CPF/CNPJ</b> 35.159.991/0001-34	<b>INSCR. ESTADUAL</b>	<b>INSCR. MUNICIPAL</b> 613101
<b>MATRICULA</b> 0	<b>QUADRA</b>	<b>LOTE</b>
<b>Endereço</b> Rua: RUA BRÁS SOARES DE ALMEIDA, N° 20 , COMPLEMENTO: Bairro: VILA INDEPENDÊNCIA Município: BARRA MANSA - RJ		
<b>FINALIDADE</b> apresentação junto a órgãos públicos		
<b>OBSERVAÇÃO</b>		

Emissão: 20/03/2024

VÁLIDA ATE: 18/06/2024

Emitido Por: ARTHUR CAMPOS DE ANDRADE em 20 de Março de 2024

A Prefeitura Municipal de Barra Mansa conforme preceitua o Art. 532, da Lei Complementar 57 de 21 de Dezembro de 2009 - Código Tributário Municipal, CERTIFICA que a inscrição municipal acima, em relação ao objeto da Certidão encontra-se em situação **REGULAR** perante a Secretaria Municipal De Finanças.

**Código de Autenticidade: 47c6b15aca93873f58522f26300d181d**

**[https://www.gp.srv.br/tributario/barramansa/tcertidao\\_validacao?47c6b15aca93873f58522f26300d181d](https://www.gp.srv.br/tributario/barramansa/tcertidao_validacao?47c6b15aca93873f58522f26300d181d)**

**LEONARDO RAMOS DE OLIVEIRA**  
SECRETÁRIO MUNICIPAL DE FINANÇAS

**JULIANO EVANGELISTA ALVES**  
GERENTE DE ARRECAÇÃO E ATENDIMENTO  
MATRÍCULA: 17772

Rua Luis Ponce, N°. Centro - 27310-400  
E-mail: ger.atendimento@barramansa.rj.gov.br - Fone: (24) 2406-3422



Poder Judiciário  
Estado do Rio de Janeiro

## CERTIDÃO

Nº 2022.217.25098

Em atendimento ao requerido junto a esta Corregedoria-Geral da Justiça/RJ por **PLÁSTICOS VP INDUSTRIA E COMERCIO LTDA EPP**, CNPJ/CPF nº **35.159.991/0001-34**, **CERTIFICO**, para fins de prova em Licitação Pública que, de acordo com o artigo noventa e oito, item quatro, da Resolução número cinco, de vinte e quatro de março de mil novecentos e setenta e sete, do Egrégio Tribunal de Justiça do Estado do Rio de Janeiro (Livro III do Código de Organização e Divisão Judiciárias do Estado do Rio de Janeiro), baixada em complementação à Resolução número um, de vinte e um de março de mil novecentos e setenta e cinco, do mesmo Tribunal, **os Ofícios de Justiça na Comarca de BARRA MANSA** são em número de quatro, competindo ao: **1º Ofício** - tabelião de notas, oficial do registro de protesto de títulos e privativo do registro de títulos e documentos, registro civil de pessoas jurídicas; **2º Ofício** - tabelião de notas, oficial do registro de imóveis da 1ª Circunscrição (2º e 4º Distritos e parte do 3º Distrito situada entre a linha férrea da Rede Mineira de Viação e os limites do 2º Distrito do Município de Rio Claro e do Estado de São Paulo), oficial do registro de protesto de títulos; **3º Ofício** - tabelião de notas e oficial do registro de imóveis da 2ª Circunscrição (parte do 1º Distrito situada à margem esquerda do Rio Paraíba do Sul); **4º Ofício** - tabelião de notas e oficial do registro de imóveis da 3ª Circunscrição (parte do 1º Distrito situada à margem direita do Rio Paraíba do Sul e parte do 3º Distrito situada entre a linha férrea da Rede Mineira de Viação e os limites do 1º Distrito do Município de Rio Claro). **CERTIFICO** ainda, que, compete ao **RCPN 1º Distrito** Registro Civil de Pessoas Naturais e Registro de Interdições e Tutelas; absorveu atribuições e acervos dos RCPN do 2º Distrito, RCPN do 4º Distrito e RCPN do 3º Distrito. Em conformidade com os artigos doze e quatorze do Capítulo três da Resolução número cinco, de vinte e quatro de março de mil novecentos e setenta e sete, na Comarca de **BARRA MANSA**, **existe apenas um Cartório de Distribuição**, com atribuições cumulativas de Contador e Partidor. **BARRA MANSA DCP**: Av. Argemiro de Paula Coutinho, 2000 - Centro;

A seguir os respectivos endereços dos serviços: **BARRA MANSA 01 OF DE JUSTICA**: Rua Juiz Antonio Cianni, 137 Nilo Pecanha, 73 sl. 104/105 - Centro; **BARRA MANSA 02 OF DE JUSTICA**: Rua Abdo Felipe, 202 lojas 115 e 116 - Ano Bom; **BARRA MANSA 03 OF DE JUSTICA**: Rua Nilo Pecanha, 21 - Centro; **BARRA MANSA 04 OF DE JUSTICA**: Nilo Pecanha, 05e09 apto 101 e loja 17 - Centro; **BARRA MANSA RCPN 01 DISTR**: Rua Duque de Caxias, 391 SABADOS, DOMINGOS E FERIADOS(PLANTAO):9H/12H - Centro.

### Observações:

- As informações do nome e nº do CPF/CNPJ do solicitante são de responsabilidade do solicitante da Certidão, devendo a titularidade ser conferida pelo interessado e destinatário;
- A autenticidade desta Certidão poderá ser confirmada na página da Corregedoria Geral da Justiça do Estado do Rio de Janeiro, no endereço <http://www.tjrj.jus.br/cgj>
- A autenticação poderá ser efetivada, no máximo, em até 3 (três) meses após a expedição.

Rio de Janeiro, 21/09/2022 10:47:51.

Divisão de Pessoal da Diretoria Geral de Administração da Corregedoria Geral da Justiça do Estado do Rio de Janeiro



Poder Judiciário  
Estado do Rio de Janeiro

## C E R T I D Ã O

Nº 2024.803.03591

Em atendimento ao requerido junto a esta Corregedoria-Geral da Justiça/RJ por **PLASTICOS VP IND E COM**, CNPJ/CPF nº **35.159.991/0001-34**, **CERTIFICO, para fins de prova em Licitação Pública** que, de acordo com o artigo noventa e oito, item quatro, da Resolução número cinco, de vinte e quatro de março de mil novecentos e setenta e sete, do Egrégio Tribunal de Justiça do Estado do Rio de Janeiro (Livro III do Código de Organização e Divisão Judiciárias do Estado do Rio de Janeiro), baixada em complementação à Resolução número um, de vinte e um de março de mil novecentos e setenta e cinco, do mesmo Tribunal, **os Offícios de Justiça na Comarca de BARRA MANSA** são em número de quatro, competindo ao: **1º Ofício** - tabelião de notas, oficial do registro de protesto de títulos e privativo do registro de títulos e documentandos, registro civil de pessoas jurídicas; **2º Ofício** - tabelião de notas, oficial do registro de imóveis da 1ª Circunscrição (2º e 4º Distritos e parte do 3º Distrito situada entre a linha férrea da Rede Mineira de Viação e os limites do 2º Distrito do Município de Rio Claro e do Estado de São Paulo), oficial do registro de protesto de títulos; **3º Ofício** - tabelião de notas e oficial do registro de imóveis da 2ª Circunscrição (parte do 1º Distrito situada à margem esquerda do Rio Paraíba do Sul); **4º Ofício** - tabelião de notas e oficial do registro de imóveis da 3ª Circunscrição (parte do 1º Distrito situada à margem direita do Rio Paraíba do Sul e parte do 3º Distrito situada entre a linha férrea da Rede Mineira de Viação e os limites do 1º Distrito do Município de Rio Claro). **CERTIFICO** ainda, que, compete ao **RCPN 1º Distrito** Registro Civil de Pessoas Naturais e Registro de Interdições e Tutelas; absorveu atribuições e acervos dos RCPN do 2º Distrito, RCPN do 4º Distrito e RCPN do 3º Distrito. Em conformidade com os artigos doze e quatorze do Capítulo três da Resolução número cinco, de vinte e quatro de março de mil novecentos e setenta e sete, na Comarca de **BARRA MANSA**, **existe apenas um Cartório de Distribuição**, com atribuições cumulativas de Contador e Partidor. **BARRA MANSA DCP**: Av. Argemiro de Paula Coutinho, 2000 - Centro;

A seguir os respectivos endereços dos serviços: **BARRA MANSA 01 OF DE JUSTICA**: Rua Juiz Antonio Cianni, 137 Nilo Pecanha, 73 sl. 104/105 - Centro; **BARRA MANSA 02 OF DE JUSTICA**: Rua Abdo Felipe, 202 lojas 115 e 116 - Ano Bom; **BARRA MANSA 03 OF DE JUSTICA**: Rua Nilo Pecanha, 21 - Centro; **BARRA MANSA 04 OF DE JUSTICA**: Nilo Pecanha, 05e09 apto 101 e loja 17; **BARRA MANSA RCPN 01 DISTR**: Rua Duque de Caxias, 391 SABADOS, DOMINGOS E FERIADOS(PLANTAO):9H/12H - Centro.

Observações:

- a) As informações do nome e nº do CPF/CNPJ do solicitante são de responsabilidade do solicitante da Certidão, devendo a titularidade ser conferida pelo interessado e destinatário;
- b) A autenticidade desta Certidão poderá ser confirmada na página da Corregedoria Geral da Justiça do Estado do Rio de Janeiro, no endereço <http://www.tjrj.jus.br/cgj>
- c) A autenticação poderá ser efetivada, no máximo, em até 3 (três) meses após a expedição.

Rio de Janeiro, 30/01/2024 08:47:20.

Regimento de Custas Judiciais do Estado do Rio de Janeiro

Valor cobrado: R\$ **29,39** GRERJ N° **2073780353674**



## **CERTIDÃO NEGATIVA DE DISTRIBUIÇÃO (AÇÕES DE FALÊNCIAS E RECUPERAÇÕES JUDICIAIS) 1ª e 2ª Instâncias**

**CERTIFICAMOS que**, após consulta aos registros eletrônicos de distribuição de ações de falências e recuperações judiciais disponíveis até 01/04/2024, **NADA CONSTA** contra o nome por extenso e CPF/CNPJ de:

**PLASTICOS V.P. INDUSTRIA E COMERCIO LTDA**  
35.159.991/0001-34

### OBSERVAÇÕES:

- Os dados de identificação são de responsabilidade do solicitante da certidão, devendo a titularidade ser conferida pelo interessado e pelo destinatário.
- A certidão será emitida de acordo com as informações inseridas no banco de dados. Em caso de exibição de processos com dados desatualizados, o interessado deverá requerer a atualização junto ao juízo ou órgão julgador.
- A certidão será negativa quando não for possível a individualização dos processos por carência de dados do Poder Judiciário. (artigo 8º, § 2º da Resolução 121/CNJ).
- A certidão cível contempla ações cíveis, execuções fiscais, execuções e insolvências civis, falências, recuperações judiciais, recuperações extrajudiciais, inventários, interdições, tutelas e curatelas. A certidão criminal compreende os processos criminais, os processos criminais militares e as execuções penais. Demais informações sobre o conteúdo das certidões, consultar em [www.tjdft.jus.br](http://www.tjdft.jus.br), no menu Serviços, Certidões, Certidão Nada Consta, Tipos de Certidão.
- A certidão cível atende ao disposto no inciso II do artigo 31 da Lei 8.666/1993.
- Medida prevista no artigo 26 do Código Penal, sentença não transitada em julgado.

**A autenticidade deverá ser confirmada no site do TJDFT ([www.tjdft.jus.br](http://www.tjdft.jus.br)), no menu Serviços, Certidões, Certidão Nada Consta, Validar Certidão - autenticar, informando-se o número do selo digital de segurança impresso.**

Emitida gratuitamente pela internet em: 01/04/2024

Selo digital de segurança: **2024.CTD.ZO1A.R9O9.K2MC.EFH8.EITK**

\*\*\* VÁLIDA POR 30 (TRINTA) DIAS \*\*\*





## CERTIDÃO

Modelo Fazendário

2024.2619612.099-1

O Responsável pelo gerenciamento do Distribuidor Oficializado desta Comarca, designado na forma da lei, CERTIFICA com referência aos assuntos mencionados, e DÁ FÉ QUE, revendo em seu poder e Cartório os livros e/ou assentamentos abrangendo todo o inciso III do Artigo 21 da CNCGJ - Parte Judicial, das distribuições em curso relativos a:

- I - Ações privativas das Varas de Fazenda Pública;
- II - Ações privativas das Varas de Dívida Ativa Municipal;
- III - Ações privativas das Varas de Dívida Ativa Estadual;
- IV - Ações privativas das Varas de Dívida Ativa Federal, desde:

**trinta de janeiro de dois mil e quatro até trinta de janeiro de dois mil e vinte e quatro,**

**NADA CONSTA no(s) nome(s) de PLASTICOS VP e CNPJ: 35.159.991/0001-34, pesquisado(s) por semelhança, dados esses fornecidos pelo requerente, conforme pedido de certidão n° 2024.2619612.099-1, arquivado eletronicamente neste Serviço Registral.**

Finalidade declarada pelo requerente: Concorrência e Licitação - .

ELAINE NUNES DE SOUSA ROCHA - Matr. 18550 - TECNICO JUDICIARIO I deu as buscas para esta Certidão, que segue assinada eletronicamente pelo Oficial Registrador deste Ofício.

Emitida em 30/01/2024 15:45:22

BARRA MANSA, 30 de janeiro de 2024.

Emolumentos  
Gratuito/Isento

- ✓ Válido somente com Código Identificador de Certidão - CIC.
- ✓ A autenticidade desta certidão poderá ser confirmada na página <http://www4.tjrj.jus.br/portal-extrajudicial/certidao>
- ✓ Certidão Emitida nos termos Art. 31 da Consolidação Normativa da Corregedoria Geral da Justiça do Rio de Janeiro – Parte Extrajudicial.
- ✓ Provimento CGJ n° 51/2018 regulamenta a emissão e o uso de certidões eletrônicas pelos serviços extrajudiciais do Estado do Rio de Janeiro.
- ✓ Documento emitido por processamento Eletrônico. Qualquer emenda ou rasura será considerada como indício de adulteração ou tentativa de fraude.
- ✓ Esta Certidão Eletrônica estará disponível para *download* pelo período de 90 (noventa) dias a contar de sua emissão.
- ✓ Senhor usuário, se necessário, é possível obter certidão que abranja outros períodos de consulta para além do pesquisado. Informe-se com o cartório do distribuidor.





**MINISTÉRIO DA FAZENDA**  
**Secretaria da Receita Federal do Brasil**  
**Procuradoria-Geral da Fazenda Nacional**

**CERTIDÃO NEGATIVA DE DÉBITOS RELATIVOS AOS TRIBUTOS FEDERAIS E À DÍVIDA  
ATIVA DA UNIÃO**

**Nome: PLASTICOS V.P. INDUSTRIA E COMERCIO LTDA**  
**CNPJ: 35.159.991/0001-34**

Ressalvado o direito de a Fazenda Nacional cobrar e inscrever quaisquer dívidas de responsabilidade do sujeito passivo acima identificado que vierem a ser apuradas, é certificado que não constam pendências em seu nome, relativas a créditos tributários administrados pela Secretaria da Receita Federal do Brasil (RFB) e a inscrições em Dívida Ativa da União (DAU) junto à Procuradoria-Geral da Fazenda Nacional (PGFN).

Esta certidão é válida para o estabelecimento matriz e suas filiais e, no caso de ente federativo, para todos os órgãos e fundos públicos da administração direta a ele vinculados. Refere-se à situação do sujeito passivo no âmbito da RFB e da PGFN e abrange inclusive as contribuições sociais previstas nas alíneas 'a' a 'd' do parágrafo único do art. 11 da Lei nº 8.212, de 24 de julho de 1991.

A aceitação desta certidão está condicionada à verificação de sua autenticidade na Internet, nos endereços <<http://rfb.gov.br>> ou <<http://www.pgfn.gov.br>>.

Certidão emitida gratuitamente com base na Portaria Conjunta RFB/PGFN nº 1.751, de 2/10/2014.

Emitida às 09:23:15 do dia 21/11/2023 <hora e data de Brasília>.

Válida até 19/05/2024.

Código de controle da certidão: **8CA6.6222.88FD.6FFE**

Qualquer rasura ou emenda invalidará este documento.

Voltar

Imprimir



## Certificado de Regularidade do FGTS - CRF

**Inscrição:** 35.159.991/0001-34  
**Razão Social:** PLASTICOS V P INDUSTRIA E COMERCIO LTDA  
**Endereço:** R EXC BRAZ DA SILVEIRA LEAL 74 LOJA DOIS / VILA INDEPENDENCIA / BARRA MANSA / RJ / 27347-090

A Caixa Econômica Federal, no uso da atribuição que lhe confere o Art. 7, da Lei 8.036, de 11 de maio de 1990, certifica que, nesta data, a empresa acima identificada encontra-se em situação regular perante o Fundo de Garantia do Tempo de Serviço - FGTS.

O presente Certificado não servirá de prova contra cobrança de quaisquer débitos referentes a contribuições e/ou encargos devidos, decorrentes das obrigações com o FGTS.

**Validade:** 02/04/2024 a 01/05/2024

**Certificação Número:** 2024040208490778816311

Informação obtida em 11/04/2024 15:00:51

A utilização deste Certificado para os fins previstos em Lei esta condicionada a verificação de autenticidade no site da Caixa: **[www.caixa.gov.br](http://www.caixa.gov.br)**



PODER JUDICIÁRIO  
JUSTIÇA DO TRABALHO

## **CERTIDÃO NEGATIVA DE DÉBITOS TRABALHISTAS**

Nome: PLASTICOS V.P. INDUSTRIA E COMERCIO LTDA (MATRIZ E FILIAIS)  
CNPJ: 35.159.991/0001-34  
Certidão nº: 65835340/2023  
Expedição: 21/11/2023, às 09:04:47  
Validade: 19/05/2024 - 180 (cento e oitenta) dias, contados da data de sua expedição.

Certifica-se que **PLASTICOS V.P. INDUSTRIA E COMERCIO LTDA (MATRIZ E FILIAIS)**, inscrito(a) no CNPJ sob o nº **35.159.991/0001-34**, **NÃO CONSTA** como inadimplente no Banco Nacional de Devedores Trabalhistas. Certidão emitida com base nos arts. 642-A e 883-A da Consolidação das Leis do Trabalho, acrescentados pelas Leis ns.º 12.440/2011 e 13.467/2017, e no Ato 01/2022 da CGJT, de 21 de janeiro de 2022. Os dados constantes desta Certidão são de responsabilidade dos Tribunais do Trabalho.

No caso de pessoa jurídica, a Certidão atesta a empresa em relação a todos os seus estabelecimentos, agências ou filiais.

A aceitação desta certidão condiciona-se à verificação de sua autenticidade no portal do Tribunal Superior do Trabalho na Internet (<http://www.tst.jus.br>).

Certidão emitida gratuitamente.

### **INFORMAÇÃO IMPORTANTE**

Do Banco Nacional de Devedores Trabalhistas constam os dados necessários à identificação das pessoas naturais e jurídicas inadimplentes perante a Justiça do Trabalho quanto às obrigações estabelecidas em sentença condenatória transitada em julgado ou em acordos judiciais trabalhistas, inclusive no concernente aos recolhimentos previdenciários, a honorários, a custas, a emolumentos ou a recolhimentos determinados em lei; ou decorrentes de execução de acordos firmados perante o Ministério Público do Trabalho, Comissão de Conciliação Prévia ou demais títulos que, por disposição legal, contiver força executiva.



## TRIBUNAL DE CONTAS DA UNIÃO

### CERTIDÃO NEGATIVA DE CONTAS JULGADAS IRREGULARES

Nome completo: **PLASTICOS V.P. INDUSTRIA E COMERCIO LTDA**  
CPF/CNPJ: **35.159.991/0001-34**

**O Tribunal de Contas da União CERTIFICA, para os devidos fins e a pedido do interessado, que, na presente data, em consulta aos sistemas informatizados do TCU, considerados os julgados do Tribunal e o cadastro de responsáveis por contas julgadas irregulares, NÃO CONSTA nenhuma CONTA JULGADA IRREGULAR em nome do (a) requerente acima identificado(a).**

A consulta para emissão desta certidão considerou os processos nos quais o Tribunal se manifestou em decisão definitiva do Tribunal pelo julgamento de contas irregulares desde a data do respectivo acórdão condenatório. Foram excluídos os lançamentos relativos a processos em tramitação que ainda não foram objeto de deliberação deste Tribunal, os arquivados por decisão terminativa e aqueles cujas condenações foram tornadas insubsistentes por decisão judicial ou por decisão definitiva em recurso neste Tribunal, transitadas em julgado.

Certidão emitida às 14:34:34 do dia 04/07/2023, com validade de trinta dias a contar da emissão.

A veracidade das informações aqui prestadas podem ser confirmadas no sítio <http://contasirregulares.tcu.gov.br>, na opção "*Verificar certidão emitida*".

Código de controle da certidão: 66AM040723143434

Atenção: qualquer rasura ou emenda invalidará este documento.



PROCURADORIA GERAL DO ESTADO

**CERTIDÃO NEGATIVA DE DÉBITOS EM DÍVIDA ATIVA**

Certifico que, em consulta ao Sistema da Dívida Ativa no dia 09/05/2023 , em referência ao pedido **117470/2023** , **NÃO CONSTA DÉBITO INSCRITO** em Dívida Ativa para o CPF ou CNPJ informado abaixo:

**RAZÃO SOCIAL:**

PLASTICOS VP IND E COM LTDA

**CNPJ:**

35.159.991/0001-34

**INSCRIÇÃO ESTADUAL:**

11.57847.0

A certidão negativa de Dívida Ativa e a certidão negativa de ICMS ou a certidão para não contribuinte do ICMS somente terão validade quando apresentadas em conjunto.

Os dados apresentados nesta certidão baseiam-se em pesquisa realizada a partir do CPF ou CNPJ fornecido no momento da apresentação do requerimento.

**Fica ressalvado o direito da Fazenda Estadual de inscrever e cobrar débitos que vierem a ser apurados posteriormente à emissão da presente certidão.**

A aceitação desta certidão está condicionada a verificação de sua autenticidade na INTERNET, no endereço: <https://pge.rj.gov.br/divida-ativa/certidao-de-regularidade-fiscal>

CÓDIGO CERTIDÃO: **PPGM.4130.4210.90C5**

PESQUISA CADASTRAL realizada em: **09/05/2023 às 09:03:32.9**

Esta certidão tem validade até 05/11/2023 , considerando 180 (cento e oitenta) dias após a pesquisa cadastral realizada na data e hora acima, conforme artigo 11 da Resolução nº 2690 de 05/10/2009.

Para maiores informações: <https://pge.rj.gov.br/divida-ativa>

Emitida em 15/05/2023 às 09:23:55.3



**Secretaria Municipal de Educação**  
**Instituto da Educação do Município de Resende - EDUCAR**

## ATESTADO DE CAPACIDADE TÉCNICA

Declaramos que a empresa A EMPRESA, PLASTICOS VP INDUSTRIA E COMERCIO LTDA, SEDIADA RUA JOAO AFONSO BORGES N 722, BARRA MANSA / BAIRRO VILA INDEPENDENCIA, INSCRITA NO CADASTRO NACIONAL DE PESSOAS JURÍDICAS CNPJ SOB O Nº 35.150.991/0001-34, para fins de capacitação técnica que a empresa, forneceu os materiais, abaixo especificados em plenas condições de uso, no prazo de entrega estabelecida.

- **Material de limpeza (detergente, agua sanitária o cloro)**

Atestamos que tais fornecimentos, foram executados satisfatoriamente, Não existindo em nossos registros, até a presente data, fatos que desabonem sua Conduta e responsabilidade com as obrigações assumidas. Sem mais para o momento, reitero votos de estima consideração.

Resende 17 de maio de 2022

**Leonardo Souza Silva**  
 Coordenador de Almoxarifado  
 SME/EDUCAR - Matrícula 24258

Assinado de forma digital por  
 PLASTICOS VP. INDUSTRIA E COMERCIO  
 LTDA:35150991000134  
 CNPJ:35150991000134  
 Data:2022.05.17 13:28:16  
 48302

Confira os dados do ato em: <https://selodigital.tjpb.jus.br> ou Consulte o Documento em: <https://azevedobastos.not.br/documento/145901705223827181652>



**CARTÓRIO**  
 Autenticação Digital Código: 145901705223827181652-1  
 Data: 17/05/2022 13:29:02  
 Valor Total do Ato: R\$ 5,02  
 Selo Digital Tipo Normal C: AMZ95041-SLGV;



**Cartório Azevêdo Bastos**  
 Av. Presidente Epitácio Pessoa - 1145  
 Bairro dos Estado, João Pessoa - PB  
 (83) 3244-5404 - cartorio@azevedobastos.not.br  
<https://azevedobastos.not.br>

Válber Azevêdo de M. Cavalcanti  
 Titular

**TJPB**



O presente documento digital foi conferido com o original e assinado digitalmente por ADAUTO JOSÉ FERNANDES RIBEIRO, em terça-feira, 17 de maio de 2022 13:49:06 GMT-03:00, CNS: 06.870-0 - Cartório Azevêdo Bastos - 1º Ofício de Registro Civil das Pessoas Naturais e de Interdições e Tutel/PB, nos termos da medida provisória N. 2.200-2 de 24 de agosto de 2001. Sua autenticidade deverá ser confirmada no endereço eletrônico [www.cenad.org.br/autenticidade](http://www.cenad.org.br/autenticidade). O presente documento digital pode ser convertido em papel por meio de autenticação no Tabelação de Notas. Provimto nº 100/2020 CNJ - artigo 22.



**Prefeitura de São José dos Campos**  
**Secretaria de Gestão Administrativa e Finanças**  
**Amoixanifado Central**

**ATESTADO DE CAPACIDADE TÉCNICA**

Declaramos que a empresa A EMPRESA, PLASTICOS VP INDUSTRIA E COMERCIO LTDA, SEDIADA RUA JOAO AFONSO BORGES N 722, BARRA MANSÁ / BAIRRO VILA INDEPENDENCIA, INSCRITA NO CADASTRO NACIONAL DE PESSOAS JURÍDICAS CNPJ SOB O Nº 35.159.991/0001-34, para fins de capacitação técnica que a empresa, forneceu os materiais, abaixo especificados em plenas condições de uso, no prazo de entrega estabelecida.

- **Material de limpeza**
- **14.320 Detergente**
- **6.000 Agua sanitária**

Atestamos que tais fornecimentos, foram executados satisfatoriamente, Não existindo em nossos registros, até a presente data, fatos que desabonem sua Conduta e responsabilidade com as obrigações assumidas. Sem mais para o momento, reitero votos de estima consideração.

  
Daniel Alves de Oliveira  
Supervisor de Estoque  
Matrícula 562933/1

PLASTICOS V.P.  
INDUSTRIA E  
COMERCIO  
LTDA:351599100  
0134

Assinado de forma digital por PLASTICOS V.P. INDUSTRIA E COMERCIO LTDA:3515991000134  
Dados: 2022.05.17 11:20:56 -03'00'

São José dos Campos, 17 de Maio de 2022







**Lic Master**

J.Ribeiro Comércio Atacadista de Peças e Acessórios Automotivos Eireli EPP

CNPJ: 34.369.780/0001-63

Inscrição Municipal: 612722

Inscrição Estadual: 11.504.523

## ATESTADO DE CAPACIDADE TÉCNICA

Declaramos que a empresa A EMPRESA, PLASTICOS VP INDUSTRIA E COMERCIO LTDA, SEDIADA RUA JOAO AFONSO BORGES N 722, BARRA MANSA / BAIRRO VILA INDEPENDENCIA, INSCRITA NO CADASTRO NACIONAL DE PESSOAS JURÍDICAS CNPJ SOB O Nº 35.159.991/0001-34, para fins de capacitação técnica que a empresa, forneceu os materiais, abaixo especificados em plenas condições de uso, no prazo de entrega estabelecida.

- **Material higiene, material limpeza, material hospitalar**
- **Material esportivo, brinquedos**
- **Material e suprimentos de informática**
- **Material elétrico**
- **Material descartável**
- **Material de papelaria, escritório**

Atestamos que tais fornecimentos, foram executados satisfatoriamente, não existindo em nossos registros, até a presente data, fatos que desabonem sua conduta e responsabilidade com as obrigações assumidas.

Sem mais para o momento, reitero votos de estima consideração.

Barra Mansa, 13 de agosto de 2021.

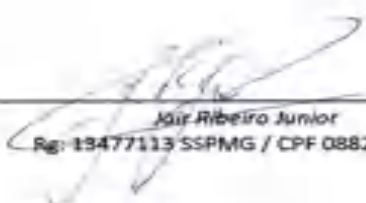
  
Jair Ribeiro Junior  
Rg: 13477113 SSPMG / CPF 08824764673

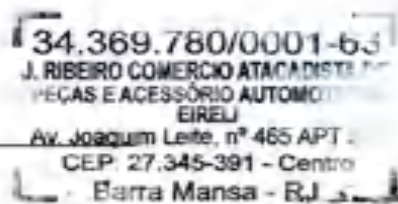
  
34.369.780/0001-63  
J. RIBEIRO COMERCIO ATACADISTA DE  
PEÇAS E ACESSÓRIOS AUTOMOTIVOS  
EIRELI  
Av. Joaquim Leite, nº 465 APT 503  
CEP: 27.345-391 - Centro  
Barra Mansa - RJ

**Endereço:** Av. Joaquim Leite nº 465, Ap 503 - Centro – Barra Mansa – RJ – CEP 27.345-391

**Tel:** (24) 3326 0236; (24) 99238 4556

**Email:** lic.jribeiro@gmail.com



CARTÓRIO

Autenticação Digital Código: 145902408214309069171-1  
Data: 24/08/2021 18:48:50  
Valor Total do Ato: R\$ 4,66  
Selo Digital Tipo Normal C: ALY01452-LMP6;



CNJ: 06.870-0

**Cartório Azevedo Bastos**  
Av. Presidente Epitácio Pessoa - 1145  
Bairro dos Estado, João Pessoa - PB  
(83) 3244-5404 - cartorio@azevedobastos.not.br  
<https://azevedobastos.not.br>

  
Válber Azevedo de M. Cavalcanti  
Titular

TJPB





**VILLE RECICLE COM LTDA**  
Rua José Galdino de Souza, Nº188 – Boa Sorte, Barra Mansa – RJ  
CNPJ: 38.354.966/0001-08 I.E: 11.815.820  
Tel.: (24) 3328-0898  
Email: ville.recycle@hotmail.com

## ATESTADO DE CAPACIDADE TÉCNICA

Declaramos que a empresa **PLÁSTICOS V.P. INDUSTRIA E COMERCIO LTDA EPP** inscrita no CNPJ sob o nº35.159.991/0001-34, sediada na Rua João Afonso Borges, Nº722, Vila Independência, Barra Mansa – RJ, para fins de capacitação técnica que a empresa, forneceu os materiais, abaixo especificados em plenas condições de uso, no prazo de entrega estabelecida.

- **Material Higiene; Limpeza; Hospitalar; Fralda**
- **Material de Informática**
- **Material Elétrico; Material de Construção; Material Hidráulico**
- **Móveis e eletrodoméstico**
- **Material de papelaria; Escritório**
- **Pneus; peças e óleos para veículos**

Atestamos que tais fornecimentos, foram executados satisfatoriamente, não existindo em nossos registros, até a presente data, fatos que desabonem sua conduta e responsabilidade com as obrigações assumidas.

Sem mais para o momento, reitero votos de estima consideração.

Barra Mansa, 17 de fevereiro de 2021

**VILLE RECICLE COM LTDA**  
Renato da Silva Andrade  
CPF: 101.116.517-19

Confira os dados do ato em: <https://selodigital.tjpb.jus.br> ou Consulte o Documento em: <https://azevedobastos.not.br/documento/145903108212482776664>



**CARTÓRIO**  
Autenticação Digital Código: 145903108212482776664-1  
Data: 31/08/2021 14:23:38  
Valor Total do Ato: R\$ 4,66  
Selo Digital Tipo Normal C: ALY91323-O4GW;



**Cartório Azevêdo Bastos**  
Av. Presidente Epitácio Pessoa - 1145  
Bairro dos Estado, João Pessoa - PB  
(83) 3244-5404 - cartorio@azevedobastos.not.br  
<https://azevedobastos.not.br>

  
Válber Azevêdo de M. Cavalcanti  
Titular

**TJPB**



O presente documento digital foi conferido com o original e assinado digitalmente por DANILLO PINTO OLIVEIRA DE ALENCAR, em terça-feira, 31 de agosto de 2021 14:25:32 GMT-03:00, CNS: 06.870-0 - Cartório Azevêdo Bastos - 1º Ofício de Registro Civil das Pessoas Naturais e de Interdições e Tutel/PB, nos termos da medida provisória N. 2.200-2 de 24 de agosto de 2001. Sua autenticidade deverá ser confirmada no endereço eletrônico [www.cenad.org.br/autenticidade](http://www.cenad.org.br/autenticidade). O presente documento digital pode ser convertido em papel por meio de autenticação no Tabelionato de Notas. Provisório nº 100/2020 CNJ - artigo 22.



ESTADO DO RIO DE JANEIRO  
PREFEITURA MUNICIPAL DE MIGUEL PEREIRA;  
SECRETARIA MUNICIPAL DE EDUCAÇÃO

## ATESTADO DE CAPACIDADE TÉCNICA

Declaramos que a empresa A EMPRESA, PLASTICOS VP INDUSTRIA E COMERCIO LTDA, SEDIADA RUA JOAO AFONSO BORGES N 722, BARRA MANSA / BAIRRO VILA INDEPENDENCIA, INSCRITA NO CADASTRO NACIONAL DE PESSOAS JURÍDICAS CNPJ SOB O Nº 35.159.991/0001-34, para fins de capacitação técnica que a empresa, forneceu os materiais, abaixo especificados em plenas condições de uso, no prazo de entrega estabelecida.

- Material higiene pessoal
- Material de limpeza
- Lixeiras
- Álcool gel
- Sacos de lixo

Atestamos que tais fornecimentos, foram executados satisfatoriamente, Não existindo em nossos registros, até a presente data, fatos que desabonem sua Conduta e responsabilidade com as obrigações assumidas. Sem mais para o momento, reitero votos de estima consideração.

MIGUEL PEREIRA, 17/05/20-22

PLASTICOS V.P.  
INDUSTRIA E  
COMERCIO  
LTDA:35159991  
000134

Assinado de forma digital por PLASTICOS V.P. INDUSTRIA E COMERCIO LTDA:35159991000134 Dados: 2022.05.17 11:11:32 -03'00'

SETOR DE LOGÍSTICA

Marta Célia S. Castro Silva  
Mat. 01/1981



CNPJ: 06.870-0

**Cartório Azevêdo Bastos**  
Av. Presidente Epitácio Pessoa - 1145  
Bairro dos Estado, João Pessoa - PB  
(83) 3244-5404 - cartorio@azevedobastos.not.br  
<https://azevedobastos.not.br>

Válber Azevêdo de M. Cavalcanti  
Titular

TJPB





**Lic Master**

J.Ribeiro Comércio Atacadista de Peças e Acessórios Automotivos Eireli EPP

CNPJ: 34.369.780/0001-63

Inscrição Municipal: 612722

Inscrição Estadual: 11.504.523

## ATESTADO DE CAPACIDADE TÉCNICA

Declaramos que a empresa A EMPRESA, PLASTICOS VP INDUSTRIA E COMERCIO LTDA, SEDIADA RUA JOAO AFONSO BORGES N 722, BARRA MANSA / BAIRRO VILA INDEPENDENCIA, INSCRITA NO CADASTRO NACIONAL DE PESSOAS JURÍDICAS CNPJ SOB O Nº 35.159.991/0001-34, para fins de capacitação técnica que a empresa, forneceu os materiais, abaixo especificados em plenas condições de uso, no prazo de entrega estabelecida.

- **Material higiene, material limpeza, material hospitalar**
- **Material esportivo, brinquedos**
- **Material e suprimentos de informática**
- **Material elétrico**
- **Material descartável**
- **Material de papelaria, escritório**

Atestamos que tais fornecimentos, foram executados satisfatoriamente, não existindo em nossos registros, até a presente data, fatos que desabonem sua conduta e responsabilidade com as obrigações assumidas.

Sem mais para o momento, reitero votos de estima consideração.

Barra Mansa, 13 de agosto de 2021.

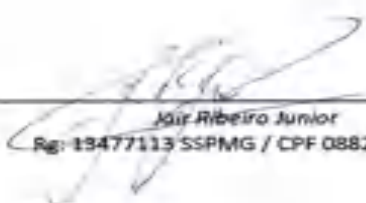
  
Jair Ribeiro Junior  
Rg: 13477113 SSPMG / CPF 08824764673

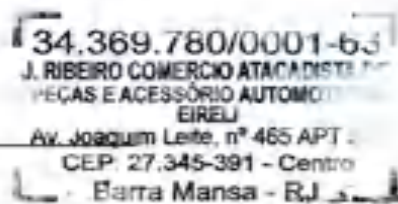
  
34.369.780/0001-63  
J. RIBEIRO COMERCIO ATACADISTA DE  
PEÇAS E ACESSÓRIOS AUTOMOTIVOS  
EIRELI  
Av. Joaquim Leite, nº 465 APT 503  
CEP: 27.345-391 - Centro  
Barra Mansa - RJ

**Endereço:** Av. Joaquim Leite nº 465, Ap 503 - Centro – Barra Mansa – RJ – CEP 27.345-391

**Tel:** (24) 3326 0236; (24) 99238 4556

**Email:** lic.jribeiro@gmail.com



CARTÓRIO

Autenticação Digital Código: 145902408214309069171-1  
Data: 24/08/2021 18:48:50  
Valor Total do Ato: R\$ 4,66  
Selo Digital Tipo Normal C: ALY01452-LMP6;



CNJ: 06.870-0

**Cartório Azevedo Bastos**  
Av. Presidente Epitácio Pessoa - 1145  
Bairro dos Estado, João Pessoa - PB  
(83) 3244-5404 - cartorio@azevedobastos.not.br  
<https://azevedobastos.not.br>

  
Válber Azevedo de M. Cavalcanti  
Titular

TJPB







**VILLE RECICLE COM LTDA**  
Rua José Galdino de Souza, Nº188 – Boa Sorte, Barra Mansa – RJ  
CNPJ: 38.354.966/0001-08 I.E: 11.815.820  
Tel.: (24) 3328-0898  
Email: ville.recycle@hotmail.com

## ATESTADO DE CAPACIDADE TÉCNICA

Declaramos que a empresa **PLÁSTICOS V.P. INDUSTRIA E COMERCIO LTDA EPP** inscrita no CNPJ sob o nº35.159.991/0001-34, sediada na Rua João Afonso Borges, Nº722, Vila Independência, Barra Mansa – RJ, para fins de capacitação técnica que a empresa, forneceu os materiais, abaixo especificados em plenas condições de uso, no prazo de entrega estabelecida.

- Material Higiene; Limpeza; Hospitalar; Fralda
- Material de Informática
- Material Elétrico; Material de Construção; Material Hidráulico
- Móveis e eletrodoméstico
- Material de papelaria; Escritório
- Pneus; peças e óleos para veículos

Atestamos que tais fornecimentos, foram executados satisfatoriamente, não existindo em nossos registros, até a presente data, fatos que desabonem sua conduta e responsabilidade com as obrigações assumidas.

Sem mais para o momento, reitero votos de estima consideração.

Barra Mansa, 17 de fevereiro de 2021

**VILLE RECICLE COM LTDA**  
Renato da Silva Andrade  
CPF: 101.116.517-19

Confira os dados do ato em: <https://selodigital.tjpb.jus.br> ou Consulte o Documento em: <https://azevedobastos.not.br/documento/145903108212482776664>



**CARTÓRIO**  
Autenticação Digital Código: 145903108212482776664-1  
Data: 31/08/2021 14:23:38  
Valor Total do Ato: R\$ 4,66  
Selo Digital Tipo Normal C: ALY91323-O4GW;



**Cartório Azevêdo Bastos**  
Av. Presidente Epitácio Pessoa - 1145  
Bairro dos Estado, João Pessoa - PB  
(83) 3244-5404 - cartorio@azevedobastos.not.br  
<https://azevedobastos.not.br>

  
Válber Azevêdo de M. Cavalcanti  
Titular

**TJPB**



O presente documento digital foi conferido com o original e assinado digitalmente por DANILLO PINTO OLIVEIRA DE ALENCAR, em terça-feira, 31 de agosto de 2021 14:25:32 GMT-03:00, CNS: 06.870-0 - Cartório Azevêdo Bastos - 1º Ofício de Registro Civil das Pessoas Naturais e de Interdições e Tutel/PB, nos termos da medida provisória N. 2.200-2 de 24 de agosto de 2001. Sua autenticidade deverá ser confirmada no endereço eletrônico [www.cenad.org.br/autenticidade](http://www.cenad.org.br/autenticidade). O presente documento digital pode ser convertido em papel por meio de autenticação no Tabelionato de Notas. Provimto nº 100/2020 CNJ - artigo 22.



**Secretaria Municipal de Educação**  
**Instituto da Educação do Município de Resende - EDUCAR**

## ATESTADO DE CAPACIDADE TÉCNICA

Declaramos que a empresa A EMPRESA, PLASTICOS VP INDUSTRIA E COMERCIO LTDA, SEDIADA RUA JOAO AFONSO BORGES N 722, BARRA MANSA / BAIRRO VILA INDEPENDENCIA, INSCRITA NO CADASTRO NACIONAL DE PESSOAS JURÍDICAS CNPJ SOB O Nº 35.150.991/0001-34, para fins de capacitação técnica que a empresa, forneceu os materiais, abaixo especificados em plenas condições de uso, no prazo de entrega estabelecida.

- **Material de limpeza (detergente, agua sanitária o cloro)**

Atestamos que tais fornecimentos, foram executados satisfatoriamente, Não existindo em nossos registros, até a presente data, fatos que desabonem sua Conduta e responsabilidade com as obrigações assumidas. Sem mais para o momento, reitero votos de estima consideração.

Resende 17 de maio de 2022

**Leonardo Souza Silva**  
 Coordenador de Almoxarifado  
 SME/EDUCAR - Matrícula 24258

PLASTICOS VP. INDUSTRIA E COMERCIO LTDA;35150991000134  
 Assinado de forma digital por PLASTICOS VP. INDUSTRIA E COMERCIO LTDA;35150991000134  
 Dados: 2022.05.17 13:28:16 -03'00'

Confira os dados do ato em: <https://selodigital.tjpb.jus.br> ou Consulte o Documento em: <https://azevedobastos.not.br/documento/145901705223827181652>



**CARTÓRIO**  
 Autenticação Digital Código: 145901705223827181652-1  
 Data: 17/05/2022 13:29:02  
 Valor Total do Ato: R\$ 5,02  
 Selo Digital Tipo Normal C: AMZ95041-SLGV;



**Cartório Azevêdo Bastos**  
 Av. Presidente Epitácio Pessoa - 1145  
 Bairro dos Estado, João Pessoa - PB  
 (83) 3244-5404 - cartorio@azevedobastos.not.br  
<https://azevedobastos.not.br>

Válber Azevêdo de M. Cavalcanti  
 Titular



O presente documento digital foi conferido com o original e assinado digitalmente por ADAUTO JOSÉ FERNANDES RIBEIRO, em terça-feira, 17 de maio de 2022 13:49:06 GMT-03:00, CNS: 06.870-0 - Cartório Azevêdo Bastos - 1º Ofício de Registro Civil das Pessoas Naturais e de Interdições e Tutel/PB, nos termos da medida provisória N. 2.200-2 de 24 de agosto de 2001. Sua autenticidade deverá ser confirmada no endereço eletrônico [www.cenad.org.br/autenticidade](http://www.cenad.org.br/autenticidade). O presente documento digital pode ser convertido em papel por meio de autenticação no Tabelação de Notas. Provimto nº 100/2020 CNJ - artigo 22.



**Prefeitura de São José dos Campos**  
**Secretaria de Gestão Administrativa e Finanças**  
**Amoixañado Central**

**ATESTADO DE CAPACIDADE TÉCNICA**

Declaramos que a empresa A EMPRESA, PLASTICOS VP INDUSTRIA E COMERCIO LTDA, SEDIADA RUA JOAO AFONSO BORGES N 722, BARRA MANSÁ / BAIRRO VILA INDEPENDENCIA, INSCRITA NO CADASTRO NACIONAL DE PESSOAS JURÍDICAS CNPJ SOB O Nº 35.159.991/0001-34, para fins de capacitação técnica que a empresa, forneceu os materiais, abaixo especificados em plenas condições de uso, no prazo de entrega estabelecida.

- **Material de limpeza**
- **14.320 Detergente**
- **6.000 Agua sanitária**

Atestamos que tais fornecimentos, foram executados satisfatoriamente, Não existindo em nossos registros, até a presente data, fatos que desabonem sua Conduta e responsabilidade com as obrigações assumidas. Sem mais para o momento, reitero votos de estima consideração.

  
Daniel Alves de Oliveira  
Supervisor de Estoque  
Matrícula 562933/1

PLASTICOS V.P.  
INDUSTRIA E  
COMERCIO  
LTDA:351599100  
0134

Assinado de forma  
digital por PLASTICOS  
V.P. INDUSTRIA E  
COMERCIO  
LTDA:3515991000134  
Dados: 2022.05.17  
11:20:56 -03'00'

**São José dos Campos, 17 de Maio de 2022**



# Sistema Nacional de Registro de Empresas Mercantis - SINREM



GOVERNO DO ESTADO  
RIO DE JANEIRO

Governo do Estado do Rio de Janeiro  
Secretaria de Desenvolvimento Econômico, Energia e Relações Internacionais  
Junta Comercial do Estado do Rio de Janeiro

## CERTIDÃO SIMPLIFICADA

Certidão Simplificada para Sociedades Empresárias, exceto as Anônimas, e suas filiais

Certificamos que as informações abaixo constam dos documentos arquivados nesta Junta Comercial e são vigentes na data da sua expedição.

**Nome da empresa:**

PLÁSTICOS V.P. INDÚSTRIA E COMÉRCIO LTDA

**Tipo Jurídico:** Sociedade empresária limitada

**Natureza Jurídica:** Sociedade Empresária Limitada

**Número de Identificação do Registro de Empresas (NIRE)**  
332.1085202-7

**CNPJ**  
35.159.991/0001-34

**Data de Arquivamento do Ato Constitutivo**  
11/10/2019

**Data de inícios das atividades**  
11/10/2019

**Endereço:**

R BRÁS SOARES DE ALMEIDA, 20, VILA INDEPENDENCIA, Barra Mansa, RJ, 27.347-040

**Capital Social:**

R\$ 120.000,00 (CENTO E VINTE MIL REAIS)

**Prazo de Duração**

**Microempresa ou Empresa de Pequeno Porte**

**Capital Integralizado:**

R\$ 120.000,00 (CENTO E VINTE MIL REAIS)

Indeterminado

EPP

**Último Arquivamento:**

Balanço (Empresa)/Demonstrações Financeiras

**Situação**  
Registro Ativo

**Data**  
04/02/2022

**Número**  
00004757105

**Ato/eventos**  
223/251

**Status**  
Sem Status

**Objeto:**



# Sistema Nacional de Registro de Empresas Mercantis - SINREM



GOVERNO DO ESTADO  
RIO DE JANEIRO

Governo do Estado do Rio de Janeiro

Secretaria de Desenvolvimento Econômico, Energia e Relações Internacionais

Junta Comercial do Estado do Rio de Janeiro

## CERTIDÃO SIMPLIFICADA

Certidão Simplificada para Sociedades Empresárias, exceto as Anônimas, e suas filiais

Certificamos que as informações abaixo constam dos documentos arquivados nesta Junta Comercial e são vigentes na data da sua expedição.

FABRICAÇÃO DE TUBOS E ACESSÓRIOS DE MATERIAL PLÁSTICO PARA USO NA CONSTRUÇÃO FABRICAÇÃO DE ARTEFATOS DE MATERIAL PLÁSTICO PARA USO NA CONSTRUÇÃO, EXCETO TUBOS E ACESSÓRIOS FABRICAÇÃO DE EQUIPAMENTOS E ACESSÓRIOS PARA SEGURANÇA PESSOAL E PROFISSIONAL COMÉRCIO ATACADISTA DE ROUPAS E ACESSÓRIOS PARA USO PROFISSIONAL E DE SEGURANÇA DO TRABALHO (DISPENSADA \*) COMÉRCIO ATACADISTA ESPECIALIZADO EM OUTROS PRODUTOS INTERMEDIÁRIOS NÃO ESPECIFICADOS ANTERIORMENTE COMÉRCIO VAREJISTA DE ARTIGOS DE PAPELARIA FACÇÃO DE ROUPAS PROFISSIONAIS IMPRESSÃO DE MATERIAL PARA USO PUBLICITÁRIO IMPRESSÃO DE MATERIAL PARA OUTROS USOS SERVIÇOS DE ENCADERNAÇÃO E PLASTIFICAÇÃO REFORMA DE PNEUMÁTICOS USADOS MANUTENÇÃO E REPARAÇÃO DE APARELHOS E INSTRUMENTOS DE MEDIDA, TESTE E CONTROLE MANUTENÇÃO E REPARAÇÃO DE MÁQUINAS E APARELHOS DE REFRIGERAÇÃO E VENTILAÇÃO PARA USO INDUSTRIAL E COMERCIAL MANUTENÇÃO E REPARAÇÃO DE MÁQUINAS E EQUIPAMENTOS PARA USO GERAL NÃO ESPECIFICADOS ANTERIORMENTE MANUTENÇÃO E REPARAÇÃO DE MÁQUINAS E EQUIPAMENTOS PARA AGRICULTURA E PECUÁRIA MANUTENÇÃO E REPARAÇÃO DE MÁQUINAS PARA A INDÚSTRIA METALÚRGICA, EXCETO MÁQUINAS-FERRAMENTA ATIVIDADES RELACIONADAS A ESGOTO, EXCETO A GESTÃO DE REDES PINTURA PARA SINALIZAÇÃO EM PISTAS RODOVIÁRIAS E AEROPORTOS CONSTRUÇÃO DE ESTAÇÕES E REDES DE TELECOMUNICAÇÕES MANUTENÇÃO DE ESTAÇÕES E REDES DE TELECOMUNICAÇÕES MONTAGEM DE ESTRUTURAS METÁLICAS INSTALAÇÃO E MANUTENÇÃO DE SISTEMAS CENTRAIS DE AR CONDICIONADO, DE VENTILAÇÃO E REFRIGERAÇÃO INSTALAÇÃO DE PORTAS, JANELAS, TETOS, DIVISÓRIAS E ARMÁRIOS EMBUTIDOS DE QUALQUER MATERIAL OBRAS DE ACABAMENTO EM GESSO E ESTUQUE SERVIÇOS DE PINTURA DE EDIFÍCIOS EM GERAL APLICAÇÃO DE REVESTIMENTOS E DE RESINAS EM INTERIORES E EXTERIORES OUTRAS OBRAS DE ACABAMENTO DA CONSTRUÇÃO COMÉRCIO POR ATACADO DE AUTOMÓVEIS, CAMIONETAS E UTILITÁRIOS NOVOS E USADOS COMÉRCIO POR ATACADO DE CAMINHÕES NOVOS E USADOS COMÉRCIO POR ATACADO DE REBOQUES E SEMI-REBOQUES NOVOS E USADOS COMÉRCIO POR ATACADO DE PEÇAS E ACESSÓRIOS NOVOS PARA VEÍCULOS AUTOMOTORES COMÉRCIO POR ATACADO DE PNEUMÁTICOS E CÂMARAS-DE-AER COMÉRCIO A VAREJO DE PEÇAS E ACESSÓRIOS NOVOS PARA VEÍCULOS AUTOMOTORES COMÉRCIO A VAREJO DE PEÇAS E ACESSÓRIOS NOVOS PARA MOTOCICLETAS E MOTONETAS COMÉRCIO ATACADISTA DE ANIMAIS VIVOS COMÉRCIO ATACADISTA DE SEMENTES, FLORES, PLANTAS E GRAMAS COMÉRCIO ATACADISTA DE MATÉRIAS-PRIMAS AGRÍCOLAS COM ATIVIDADE DE FRACIONAMENTO E ACONDICIONAMENTO ASSOCIADA COMÉRCIO ATACADISTA DE PRODUTOS ALIMENTÍCIOS EM GERAL COMÉRCIO ATACADISTA DE TECIDOS COMÉRCIO ATACADISTA DE ARTIGOS DE ARMARINHO COMÉRCIO ATACADISTA DE ARTIGOS DO VESTUÁRIO E ACESSÓRIOS, EXCETO PROFISSIONAIS E DE SEGURANÇA COMÉRCIO ATACADISTA DE INSTRUMENTOS E MATERIAIS PARA USO MÉDICO, CIRÚRGICO, HOSPITALAR E DE LABORATÓRIOS COMÉRCIO ATACADISTA DE PRODUTOS ODONTOLÓGICOS COMÉRCIO ATACADISTA DE EQUIPAMENTOS ELÉTRICOS DE USO PESSOAL E DOMÉSTICO COMÉRCIO ATACADISTA DE APARELHOS ELETRÔNICOS DE USO PESSOAL E DOMÉSTICO COMÉRCIO ATACADISTA DE BICICLETAS, TRICICLOS E OUTROS VEÍCULOS RECREATIVOS COMÉRCIO ATACADISTA DE MÓVEIS E ARTIGOS DE COLCHOARIA COMÉRCIO ATACADISTA DE ARTIGOS DE TAPEÇARIA; PERSIANAS E CORTINAS COMÉRCIO ATACADISTA DE PRODUTOS DE HIGIENE, LIMPEZA E CONSERVAÇÃO DOMICILIAR COMÉRCIO ATACADISTA DE OUTROS EQUIPAMENTOS E ARTIGOS DE USO PESSOAL E DOMÉSTICO NÃO ESPECIFICADOS ANTERIORMENTE COMÉRCIO ATACADISTA DE EQUIPAMENTOS DE INFORMÁTICA COMÉRCIO ATACADISTA DE COMPONENTES ELETRÔNICOS E EQUIPAMENTOS DE TELEFONIA E COMUNICAÇÃO COMÉRCIO ATACADISTA DE MÁQUINAS, APARELHOS E EQUIPAMENTOS PARA USO AGROPECUÁRIO; PARTES E PEÇAS COMÉRCIO ATACADISTA DE MÁQUINAS, EQUIPAMENTOS PARA TERRAPLENAGEM, MINERAÇÃO E CONSTRUÇÃO; PARTES E PEÇAS COMÉRCIO ATACADISTA DE MÁQUINAS E EQUIPAMENTOS PARA USO INDUSTRIAL; PARTES E PEÇAS COMÉRCIO ATACADISTA DE MÁQUINAS, APARELHOS E EQUIPAMENTOS PARA USO ODONTO-MÉDICO-HOSPITALAR; PARTES E PEÇAS COMÉRCIO ATACADISTA DE MÁQUINAS E EQUIPAMENTOS PARA USO COMERCIAL; PARTES E PEÇAS COMÉRCIO ATACADISTA DE BOMBAS E COMPRESSORES; PARTES E PEÇAS COMÉRCIO ATACADISTA DE OUTRAS MÁQUINAS E EQUIPAMENTOS NÃO ESPECIFICADOS ANTERIORMENTE; PARTES E PEÇAS COMÉRCIO ATACADISTA DE MADEIRA E PRODUTOS DERIVADOS COMÉRCIO ATACADISTA DE FERRAGENS E FERRAMENTAS COMÉRCIO ATACADISTA DE MATERIAL ELÉTRICO COMÉRCIO ATACADISTA DE VIDROS, ESPELHOS, VITRAIS E MOLDURAS COMÉRCIO ATACADISTA ESPECIALIZADO DE MATERIAIS DE CONSTRUÇÃO NÃO ESPECIFICADOS ANTERIORMENTE COMÉRCIO ATACADISTA DE LUBRIFICANTES COMÉRCIO ATACADISTA DE EMBALAGENS COMÉRCIO ATACADISTA DE MERCADORIAS EM GERAL, COM PREDOMINÂNCIA DE INSUMOS AGROPECUÁRIOS COMÉRCIO ATACADISTA DE MERCADORIAS EM GERAL, SEM PREDOMINÂNCIA DE ALIMENTOS OU DE INSUMOS AGROPECUÁRIOS COMÉRCIO VAREJISTA DE LATICÍNIOS E FRIOS COMÉRCIO VAREJISTA DE TINTAS E MATERIAIS PARA PINTURA COMÉRCIO VAREJISTA DE MATERIAIS HIDRÁULICOS COMÉRCIO VAREJISTA DE CAL, AREIA, PEDRA BRITADA, TIJOLOS E TELHAS COMÉRCIO VAREJISTA DE MATERIAIS DE CONSTRUÇÃO EM GERAL COMÉRCIO VAREJISTA ESPECIALIZADO DE EQUIPAMENTOS E SUPRIMENTOS DE INFORMÁTICA COMÉRCIO VAREJISTA ESPECIALIZADO DE ELETRODOMÉSTICOS E EQUIPAMENTOS DE ÁUDIO E VÍDEO COMÉRCIO VAREJISTA DE ARTIGOS DE COLCHOARIA COMÉRCIO VAREJISTA DE ARTIGOS DE ILUMINAÇÃO COMÉRCIO VAREJISTA DE ARTIGOS DE ARMARINHO COMÉRCIO VAREJISTA DE ARTIGOS DE CAMA, MESA E BANHO COMÉRCIO VAREJISTA ESPECIALIZADO DE PEÇAS E ACESSÓRIOS PARA APARELHOS ELETROELETRÔNICOS PARA USO DOMÉSTICO, EXCETO INFORMÁTICA E COMUNICAÇÃO COMÉRCIO VAREJISTA DE BRINQUEDOS E ARTIGOS RECREATIVOS COMÉRCIO VAREJISTA DE ARTIGOS ESPORTIVOS COMÉRCIO VAREJISTA DE ARTIGOS DE CAÇA, PESCA E CAMPING COMÉRCIO VAREJISTA DE PRODUTOS FARMACÊUTICOS, SEM MANIPULAÇÃO DE FÓRMULAS COMÉRCIO VAREJISTA DE MEDICAMENTOS VETERINÁRIOS COMÉRCIO VAREJISTA DE COSMÉTICOS, PRODUTOS DE PERFUMARIA E DE HIGIENE PESSOAL COMÉRCIO

# Sistema Nacional de Registro de Empresas Mercantis - SINREM



GOVERNO DO ESTADO  
RIO DE JANEIRO

Governo do Estado do Rio de Janeiro  
Secretaria de Desenvolvimento Econômico, Energia e Relações Internacionais  
Junta Comercial do Estado do Rio de Janeiro

## CERTIDÃO SIMPLIFICADA

Certidão Simplificada para Sociedades Empresárias, exceto as Anônimas, e suas filiais

Certificamos que as informações abaixo constam dos documentos arquivados nesta Junta Comercial e são vigentes na data da sua expedição.

VAREJISTA DE ARTIGOS DE ÓPTICA COMÉRCIO VAREJISTA DE CALÇADOS COMÉRCIO VAREJISTA DE PLANTAS E FLORES NATURAIS, ALIMENTOS PARA ANIMAIS DE ESTIMAÇÃO COMÉRCIO VAREJISTA DE PRODUTOS SANEANTES DOMISSANITÁRIOS COMÉRCIO VAREJISTA DE EQUIPAMENTOS PARA ESCRITÓRIO COMÉRCIO VAREJISTA DE OUTROS PRODUTOS NÃO ESPECIFICADOS ANTERIORMENTE SERVIÇO DE TRANSPORTE DE PASSAGEIROS - LOCAÇÃO DE AUTOMÓVEIS COM MOTORISTA TRANSPORTE RODOVIÁRIO DE CARGA, EXCETO PRODUTOS PERIGOSOS E MUDANÇAS, INTERMUNICIPAL, INTERESTADUAL E INTERNACIONAL TRANSPORTE RODOVIÁRIO DE MUDANÇAS SERVIÇOS DE ALIMENTAÇÃO PARA EVENTOS E RECEPÇÕES - BUFÊ LOCAÇÃO DE AUTOMÓVEIS SEM CONDUTOR

### Atividades Econômicas:

- ◆ **2223400** **Fabricação de Tubos e Acessórios de Material Plástico para Uso na Construção**
- ◇ 2229303 Fabricação de Artefatos de Material Plástico para Uso na Construção, Exceto Tubos e Acessórios
- ◇ 2311700 Fabricação de Vidro Plano e de Segurança
- ◇ 2319200 Fabricação de Artigos de Vidro
- ◇ 2399101 Decoração, Lapidação, Gravação, Vitrificação e Outros Trabalhos em Cerâmica, Louça, Vidro e Cristal
- ◇ 3292202 Fabricação de Equipamentos e Acessórios para Segurança Pessoal e Profissional
- ◇ 3312102 Manutenção e Reparação de Aparelhos e Instrumentos de Medida, Teste e Controle
- ◇ 3314707 Manutenção e Reparação de Máquinas e Aparelhos de Refrigeração e Ventilação para Uso Industrial e Comercial
- ◇ 3314710 Manutenção e Reparação de Máquinas e Equipamentos para Uso Geral não Especificados Anteriormente
- ◇ 3702900 Atividades Relacionadas a Esgoto, Exceto a Gestão de Redes
- ◇ 4211102 Pintura para Sinalização em Pistas Rodoviárias e Aeroportos
- ◇ 4322302 Instalação e Manutenção de Sistemas Centrais de Ar Condicionado, de Ventilação e Refrigeração
- ◇ 4330403 Obras de Acabamento em Gesso e Estuque
- ◇ 4511104 Comércio por Atacado de Caminhões Novos e Usados
- ◇ 4511105 Comércio por Atacado de Reboques e Semi-reboques Novos e Usados
- ◇ 4639701 Comércio Atacadista de Produtos Alimentícios em Geral
- ◇ 4641901 Comércio Atacadista de Tecidos
- ◇ 4642702 Comércio Atacadista de Roupas e Acessórios para Uso Profissional e de Segurança do Trabalho
- ◇ 4663000 Comércio Atacadista de Máquinas e Equipamentos para Uso Industrial; Partes e Peças
- ◇ 4671100 Comércio Atacadista de Madeira e Produtos Derivados
- ◇ 4679603 Comércio Atacadista de Vidros, Espelhos e Vitrais
- ◇ 4689399 Comércio Atacadista Especializado em Outros Produtos Intermediários não Especificados Anteriormente
- ◇ 4721103 Comércio Varejista de Laticínios e Frios
- ◇ 4761003 Comércio Varejista de Artigos de Papelaria
- ◇ 4789002 Comércio Varejista de Plantas e Flores Naturais
- ◇ 4789004 Comércio Varejista de Animais Vivos e de Artigos e Alimentos para Animais de Estimação
- ◇ 4923002 Serviço de Transporte de Passageiros - Locação de Automóveis com Motorista
- ◇ 4930202 Transporte Rodoviário de Carga, Exceto Produtos Perigosos e Mudanças, Intermunicipal, Interestadual e Internacional
- ◇ 5620102 Serviços de Alimentação para Eventos e Recepções - BUFÊ
- ◇ 7711000 Locação de Automóveis sem Condutor
- ◇ 1413403 Fação de Roupas Profissionais
- ◇ 1813001 Impressão de Material para Uso Publicitário
- ◇ 1813099 Impressão de Material para Outros Usos
- ◇ 2212900 Reforma de Pneumáticos Usados

### Sócios:

#### ROSA MARIA MARINHO BRANT

CPF/CNPJ: 453.007.987-20

Condição: Administrador

Participação no capital: R\$ 0,00

#### ROSA MARIA MARINHO BRANT

CPF/CNPJ: 453.007.987-20

Condição: Sócio

Participação no capital: R\$ 120.000,00

### Filial(ais) nesta Unidade da Federação ou fora dela:

NIRE: XXXXXXX

CNPJ: XXXXXXX

XXXXXXX

### Observações:





Nº do Protocolo

84-2021/157421-0

JUCERJA

Útimo arquivamento:  
00003790998 - 11/10/2019

NIRE: 33.2.1085202-7

PLÁSTICOS V.P. INDÚSTRIA E COMÉRCIO LTDA

Boleto(s):

Hash: C6AAB297-F9CC-4A75-8B1D-B2D8AF4A9A1

Orgão	Calculado	Pago
Junta	352,00	352,00
DNRC	0,00	0,00

NIRE (DA SEDE OU DA FILIAL QUANDO A SEDE FOR EM OUTRA UF)

33.2.1085202-7

Tipo Jurídico

Sociedade empresária limitada

Porte Empresarial

Empresa de Pequeno Porte

Nome

**TERMO DE AUTENTICAÇÃO**

PLÁSTICOS V.P. INDÚSTRIA E COMÉRCIO LTDA

Código Ato

Eventos

002

Cód	Qtde.	Descrição do Ato / Evento
021	1	Alteração / Alteração de Dados (Exceto Nome Empresarial)
xxx	xx	XX
xxx	xx	XX
xxx	xx	XX
xxx	xx	XX

**CERTIFICO O DEFERIMENTO POR CARLOS MAGNO OLIVEIRA DOS REIS SOB O NÚMERO E DATA ABAIXO:**

NIRE / Arquivamento	CNPJ	Endereço / Endereço completo no exterior	Bairro	Município	Estado
00004086506	35.159.991/0001-34	Rua BRÁS SOARES DE ALMEIDA 20	VILA INDEPENDENCIA	Barra Mansa	RJ
XXXXXXXXXX	XX.XXX.XXX/XXXX-XX	XXXXXXXXXXXXXXXXXXXXXXXXXXXX	XXXXXXXXXXXXXXXXXXXX	XXXXXXXXXX	XX
XXXXXXXXXX	XX.XXX.XXX/XXXX-XX	XXXXXXXXXXXXXXXXXXXXXXXXXXXX	XXXXXXXXXXXXXXXXXXXX	XXXXXXXXXX	XX
XXXXXXXXXX	XX.XXX.XXX/XXXX-XX	XXXXXXXXXXXXXXXXXXXXXXXXXXXX	XXXXXXXXXXXXXXXXXXXX	XXXXXXXXXX	XX
XXXXXXXXXX	XX.XXX.XXX/XXXX-XX	XXXXXXXXXXXXXXXXXXXXXXXXXXXX	XXXXXXXXXXXXXXXXXXXX	XXXXXXXXXX	XX
XXXXXXXXXX	XX.XXX.XXX/XXXX-XX	XXXXXXXXXXXXXXXXXXXXXXXXXXXX	XXXXXXXXXXXXXXXXXXXX	XXXXXXXXXX	XX
XXXXXXXXXX	XX.XXX.XXX/XXXX-XX	XXXXXXXXXXXXXXXXXXXXXXXXXXXX	XXXXXXXXXXXXXXXXXXXX	XXXXXXXXXX	XX
XXXXXXXXXX	XX.XXX.XXX/XXXX-XX	XXXXXXXXXXXXXXXXXXXXXXXXXXXX	XXXXXXXXXXXXXXXXXXXX	XXXXXXXXXX	XX
XXXXXXXXXX	XX.XXX.XXX/XXXX-XX	XXXXXXXXXXXXXXXXXXXXXXXXXXXX	XXXXXXXXXXXXXXXXXXXX	XXXXXXXXXX	XX
XXXXXXXXXX	XX.XXX.XXX/XXXX-XX	XXXXXXXXXXXXXXXXXXXXXXXXXXXX	XXXXXXXXXXXXXXXXXXXX	XXXXXXXXXX	XX
XXXXXXXXXX	XX.XXX.XXX/XXXX-XX	XXXXXXXXXXXXXXXXXXXXXXXXXXXX	XXXXXXXXXXXXXXXXXXXX	XXXXXXXXXX	XX
XXXXXXXXXX	XX.XXX.XXX/XXXX-XX	XXXXXXXXXXXXXXXXXXXXXXXXXXXX	XXXXXXXXXXXXXXXXXXXX	XXXXXXXXXX	XX
XXXXXXXXXX	XX.XXX.XXX/XXXX-XX	XXXXXXXXXXXXXXXXXXXXXXXXXXXX	XXXXXXXXXXXXXXXXXXXX	XXXXXXXXXX	XX
XXXXXXXXXX	XX.XXX.XXX/XXXX-XX	XXXXXXXXXXXXXXXXXXXXXXXXXXXX	XXXXXXXXXXXXXXXXXXXX	XXXXXXXXXX	XX
XXXXXXXXXX	XX.XXX.XXX/XXXX-XX	XXXXXXXXXXXXXXXXXXXXXXXXXXXX	XXXXXXXXXXXXXXXXXXXX	XXXXXXXXXX	XX
XXXXXXXXXX	XX.XXX.XXX/XXXX-XX	XXXXXXXXXXXXXXXXXXXXXXXXXXXX	XXXXXXXXXXXXXXXXXXXX	XXXXXXXXXX	XX
XXXXXXXXXX	XX.XXX.XXX/XXXX-XX	XXXXXXXXXXXXXXXXXXXXXXXXXXXX	XXXXXXXXXXXXXXXXXXXX	XXXXXXXXXX	XX
XXXXXXXXXX	XX.XXX.XXX/XXXX-XX	XXXXXXXXXXXXXXXXXXXXXXXXXXXX	XXXXXXXXXXXXXXXXXXXX	XXXXXXXXXX	XX
XXXXXXXXXX	XX.XXX.XXX/XXXX-XX	XXXXXXXXXXXXXXXXXXXXXXXXXXXX	XXXXXXXXXXXXXXXXXXXX	XXXXXXXXXX	XX
XXXXXXXXXX	XX.XXX.XXX/XXXX-XX	XXXXXXXXXXXXXXXXXXXXXXXXXXXX	XXXXXXXXXXXXXXXXXXXX	XXXXXXXXXX	XX
XXXXXXXXXX	XX.XXX.XXX/XXXX-XX	XXXXXXXXXXXXXXXXXXXXXXXXXXXX	XXXXXXXXXXXXXXXXXXXX	XXXXXXXXXX	XX
XXXXXXXXXX	XX.XXX.XXX/XXXX-XX	XXXXXXXXXXXXXXXXXXXXXXXXXXXX	XXXXXXXXXXXXXXXXXXXX	XXXXXXXXXX	XX

Bernardo Feijó Sampaio Berwanger  
SECRETÁRIO GERAL

Deferido em 16/06/2021 e arquivado em 17/06/2021

Nº de Páginas	Capa Nº Páginas
7	1/1

Observação:

**Junta Comercial do Estado do Rio de Janeiro**  
 Empresa: PLÁSTICOS V.P. INDÚSTRIA E COMÉRCIO LTDA  
 NIRE: 332.1085202-7 Protocolo: 84-2021/157421-0 Data do protocolo: 16/06/2021  
 CERTIFICO O ARQUIVAMENTO em 17/06/2021 SOB O NÚMERO 00004086506 e demais constantes do termo de autenticação.  
 Autenticação: FB8B6EE126DAAD52976023E7901825AD622AFB4EB2F13AA3E4753B06C9596396  
 Para validar o documento acesse <http://www.jucerja.rj.gov.br/servicos/chanceladigital>, informe o nº de protocolo.



Pag. 1/7

Confira os dados do ato em: <https://selodigital.tjpb.jus.br> ou Consulte o Documento em: <https://azevedobastos.not.br/documento/145901407210192360163>



**CARTÓRIO**  
Autenticação Digital Código: 145901407210192360163-1  
Data: 14/07/2021 10:21:58  
Valor Total do Ato: R\$ 4,66  
Selo Digital Tipo Normal C: ALT83982-JF9C;

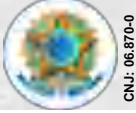

**Cartório Azevêdo Bastos**  
Av. Presidente Epitácio Pessoa - 1145  
Bairro dos Estados, João Pessoa - PB  
(83) 3244-5404 - [cartorio@azevedobastos.not.br](mailto:cartorio@azevedobastos.not.br)  
<https://azevedobastos.not.br>

Válber Azevêdo de M. Cavalcanti  
Titular



O presente documento digital foi conferido com o original e assinado digitalmente por DANILLO PINTO OLIVEIRA DE ALENCAR, em quarta-feira, 14 de julho de 2021 10:30:35 GMT-03:00, CNS: 06.870-0 - 1º OFÍCIO DE REGISTRO CIVIL DAS PESSOAS NATURAIS E TABELIONATO DE NOTAS/PB, nos termos da medida provisória N. 2.200-2 de 24 de agosto de 2001. Sua autenticidade deverá ser confirmada no endereço eletrônico [www.cenad.org.br/autenticidade](http://www.cenad.org.br/autenticidade). O presente documento digital pode ser convertido em papel por meio de autenticação no Tabelaionato de Notas. Provimento nº 100/2020 CNJ - artigo 22.



Nº do Protocolo

Delegacia de Barra Mansa

Data de criação de protocolo na web: 15/06/2021 14:39:14

84-2021/157421-0

VER EM SEDE OU DA FILIAL, DELIMITADO A SIMBA POR ON CLIX (LIX)

33.2.1085202-7

se jurídica:

Sociedade empresária limitada

tipo empresarial:

empresa de Pequeno Porte

REQUERIMENTO

Ilmo Sr. Presidente da Junta Comercial do Estado do Rio de Janeiro

**PLÁSTICOS V.P. INDÚSTRIA E COMÉRCIO LTDA**

requer a v. sa o deferimento do seguinte nte:

Código do Ato	Código Evento	Qtde.	Descrição do ato / Descrição do evento
002	021	1	Alteração / Alteração de Dados (Exercício Empresarial)
X0A	X0X		
X0E	X0X		
X0X	X0X		
X0E	X0X		

Requerente

Local	Nome:	CELIA MARIA DANONDO
	Assinatura:	
Data	Telefone de contato:	(24) 999041333
	E-mail:	contadonalia@hotmail.com
	Tipo de documento:	Híbrido
	Data de criação:	15/06/2021
	Data da 1ª entrada:	



84-2021/157421-0

Junta Comercial do Estado do Rio de Janeiro

Empresa: PLÁSTICOS V.P. INDÚSTRIA E COMÉRCIO LTDA

NIRE: 332.1085202-7 Protocolo: 84-2021/157421-0 Data do protocolo: 16/06/2021

CERTIFICO O ARQUIVAMENTO em 17/06/2021 SOB O NÚMERO 00004086506 e demais constantes do termo de autenticação.

Autenticação: FB8B6EE126DAAD52976023E7901825AD622AFB4EB2F13AA3E4753B06C9596396

Para validar o documento acesse <http://www.jucerja.rj.gov.br/servicos/chanceladigital>, informe o nº de protocolo.



Pag. 2/7

Confira os dados do ato em: <https://selodigital.tjpb.jus.br> ou Consulte o Documento em: <https://azevedobastos.not.br/documento/145901407210192360163>



CARTÓRIO

Autenticação Digital Código: 145901407210192360163-2  
Data: 14/07/2021 10:21:59  
Valor Total do Ato: R\$ 4,66  
Selo Digital Tipo Normal C: ALT83983-AQZ3;



CNJ: 06.870-0

Cartório Azevedo Bastos

Av. Presidente Epitácio Pessoa - 1145  
Bairro dos Estado, João Pessoa - PB  
(83) 3244-5404 - [cartorio@azevedobastos.not.br](mailto:cartorio@azevedobastos.not.br)  
<https://azevedobastos.not.br>

Válber Azevedo de M. Cavalcanti  
Titular

TJPB



O presente documento digital foi conferido com o original e assinado digitalmente por DANILLO PINTO OLIVEIRA DE ALENCAR, em quarta-feira, 14 de julho de 2021 10:30:35 GMT-03:00, CNS: 06.870-0 - 1º OFÍCIO DE REGISTRO CIVIL DAS PESSOAS NATURAIS E TABELIONATO DE NOTAS/PB; nos termos da medida provisória N. 2.200-2 de 24 de agosto de 2001. Sua autenticidade deverá ser confirmada no endereço eletrônico [www.cenad.org.br/autenticidade](http://www.cenad.org.br/autenticidade). O presente documento digital pode ser convertido em papel por meio de autenticação no Tabelaionato de Notas. Provimento nº 100/2020 CNJ - artigo 22.



**PLÁSTICOS V.P. INDÚSTRIA E COMÉRCIO LTDA - EPP**  
**PRIMEIRA ALTERAÇÃO CONTRATUAL**

Os sócios componentes da sociedade empresária limitada, **PLÁSTICOS V.P. INDÚSTRIA E COMÉRCIO LTDA - EPP**, estabelecida na RUA EXC BRAZ DA SILVEIRA LEAL, 74, LOJA-DOIS, VILA INDEPENDENCIA, BARRA MANSA, RJ, CEP 27.347-090, inscrita no Cadastro Nacional de Pessoa Jurídica, CNPJ sob nº 35.159.991/0001-34 com cadastro arquivado na Junta Comercial do Estado do Rio de Janeiro sob nº 3321085202-7, em 10/10/2019, pela totalidade de sua sócia quotista abaixo assinado: ROSA MARIA MARINHO BRANT, nacionalidade Brasileira, Casada, Comunhão Universal de Bens, nascida em 24/04/1955, Comerciante, inscrito no CPF nº. 453.007.987-20, Identidade nº. 870062858, órgão expedidor IPF-RJ residente e domiciliado no(a) Bras da Silva Leal, 20, Vila Independência, Centro - Barra Mansa - CEP 27347-090, única sócia componente da sociedade empresária limitada, têm entre si, ajustados e contratados a elaboração de sua 1ª Alteração Contratual, na qual tratam de mudança de endereço, alteração de atividade e consolidação dos atos societário, na forma abaixo:

**CLÁUSULA PRIMEIRA:**

O objetivo comercial que era a fabricação de tubos e acessórios de material plástico para uso na construção, passa a ser fabricação de tubos e acessórios de material plástico para uso na construção; fabricação de equipamentos e acessórios para segurança pessoal e profissional; fabricação de artefatos de material plástico para outros usos não especificados anteriormente; bem como comércio atacadista de roupas e acessórios para uso profissional e de segurança do trabalho e comércio atacadista especializado em outros produtos intermediários não especificados anteriormente, bsm como fabricação de artigos de vidro, decoração, lapidação, gravação, vitrificação e outros serviços, comércio atacadista de vidros, espelho e vitrais, comércio varejista de artigos de papelaria, facção de roupas profissionais impressão de material para uso publicitário, impressão de material para outros usos, serviços de encadernação e plastificação - reforma de pneumáticos usados - manutenção e reparação de aparelhos e instrumentos de medida, teste e controle - manutenção e reparação de máquinas e aparelhos de refrigeração e ventilação para uso industrial e comercial - manutenção e reparação de máquinas e equipamentos para uso geral não especificados anteriormente - manutenção e reparação de máquinas e equipamentos para agricultura e pecuária - manutenção e reparação de máquinas para a indústria metalúrgica, exceto máquinas; ferramenta - atividades relacionadas a esgoto, excreto a gestão de redes - pintura para sinalização em pistas rodoviárias e aeroportos - construção de estações e redes de telecomunicações - manutenção de estações e redes de telecomunicações - montagem de estruturas metálicas - instalação e manutenção de sistemas centrais de ar condicionado, de ventilação e refrigeração - instalação de portas, janelas, tetos, divisórias e armários embutidos de qualquer material - obras de acabamento em gesso e estuque - serviços de pintura de edifícios em geral - aplicação de revestimentos e de resinas em interiores e exteriores - outras obras de acabamento da construção - comércio por atacado de automóveis, camionetas e utilitários novos e usados - comércio por atacado de caminhões novos e usados - comércio por atacado de reboques e semi-reboques novos e usados - comércio por atacado de peças e acessórios novos para veículos automotores - comércio por atacado de pneumáticos e câmaras-de-ar - comércio a varejo de peças e acessórios novos para veículos automotores - comércio a varejo de peças e acessórios novos para motocicletas e motonetas - comércio atacadista de animais vivos - comércio atacadista de sementes, flores, plantas e gramas - comércio atacadista de matérias-primas agrícolas com atividade de fraqueamento e acondicionamento associada - comércio atacadista de produtos alimentícios em geral - comércio atacadista de tecidos - comércio atacadista de artigos de armarinho - comércio atacadista de artigos do vestuário e acessórios, exceto profissionais e de segurança - comércio atacadista de instrumentos e materiais para uso médico, cirúrgico, hospitalar e de laboratórios - comércio atacadista de produtos odontológicos - comércio atacadista de equipamentos elétricos de uso pessoal e doméstico - comércio atacadista de aparelhos eletrônicos de uso pessoal e doméstico - comércio atacadista de bicicletas, triciclos e outros veículos recreativos -

*Brant*

Junta Comercial do Estado do Rio de Janeiro

Empresa: PLÁSTICOS V.P. INDÚSTRIA E COMÉRCIO LTDA

NIRE: 332.1085202-7 Protocolo: 84-2021/157421-0 Data do protocolo: 16/06/2021

CERTIFICO O ARQUIVAMENTO em 17/06/2021 SOB O NÚMERO 00004086506 e demais constantes do termo de autenticação.

Autenticação: FB8B6EE126DAAD52976023E7901825AD622AFB4EB2F13AA3E4753B06C9596396

Para validar o documento acesse <http://www.jucerja.rj.gov.br/servicos/chanceladigital>, informe o nº de protocolo.



Pag. 3/7

Confira os dados do ato em: <https://selodigital.tjpb.jus.br> ou Consulte o Documento em: <https://azevedobastos.not.br/documento/145901407210192360163>



**CARTÓRIO**  
Autenticação Digital Código: 145901407210192360163-3  
Data: 14/07/2021 10:21:59  
Valor Total do Ato: R\$ 4,66  
Selo Digital Tipo Normal C: ALT83984-DBKU;



**Cartório Azevedo Bastos**  
Av. Presidente Epitácio Pessoa - 1145  
Bairro dos Estado, João Pessoa - PB  
(83) 3244-5404 - [cartorio@azevedobastos.not.br](mailto:cartorio@azevedobastos.not.br)  
<https://azevedobastos.not.br>

Válber Azevedo de M. Cavalcanti  
Titular

**TJPB**



O presente documento digital foi conferido com o original e assinado digitalmente por DANILLO PINTO OLIVEIRA DE ALENCAR, em quarta-feira, 14 de julho de 2021 10:30:35 GMT-03:00, CNS: 06.870-0 - 1º OFÍCIO DE REGISTRO CIVIL DAS PESSOAS NATURAIS E TABELIONATO DE NOTAS/PB, nos termos da medida provisória N. 2.200-2 de 24 de agosto de 2001. Sua autenticidade deverá ser confirmada no endereço eletrônico [www.cenad.org.br/autenticidade](http://www.cenad.org.br/autenticidade). O presente documento digital pode ser convertido em papel por meio de autenticação no Tabelaionato de Notas. Provimto nº 100/2020 CNJ - artigo 22.

comércio atacadista de móveis e artigos de colchoaria - comércio atacadista de artigos de tapeçaria; persianas e cortinas - comércio atacadista de produtos de higiene, limpeza e conservação domiciliar - comércio atacadista de outros equipamentos e artigos de uso pessoal e doméstico não especificados anteriormente - comércio atacadista de equipamentos de informática - comércio atacadista de componentes eletrônicos e equipamentos de telefonia e comunicação - comércio atacadista de máquinas, aparelhos e equipamentos para uso agropecuário; partes e peças - comércio atacadista de máquinas, equipamentos para terraplenagem, mineração e construção; partes e peças - comércio atacadista de máquinas e equipamentos para uso industrial; partes e peças - comércio atacadista de máquinas, aparelhos e equipamentos para uso odontológico-hospitalar; partes e peças - comércio atacadista de máquinas e equipamentos para uso comercial; partes e peças - comércio atacadista de bombas e compressores; partes e peças 46.69-9-99 - comércio atacadista de outras máquinas e equipamentos não especificados anteriormente; partes e peças - comércio atacadista de madeira e produtos derivados - comércio atacadista de ferragens e ferramentas - comércio atacadista de material elétrico - comércio atacadista de vidros, espelhos, vitrais e molduras - comércio atacadista especializado de materiais de construção não especificados anteriormente - comércio atacadista de lubrificantes - comércio atacadista de embalagens - comércio atacadista de mercadorias em geral, com predominância de insumos agropecuários - comércio atacadista de mercadorias em geral, sem predominância de alimentos ou de insumos agropecuários - comércio varejista de laticínios e frios - comércio varejista de tintas e materiais para pintura - comércio varejista de materiais hidráulicos - comércio varejista de cal, areia, pedra britada, tijolos e telhas - comércio varejista de materiais de construção em geral - comércio varejista especializado de equipamentos e suprimentos de informática - comércio varejista especializado de eletrodomésticos e equipamentos de áudio e vídeo - comércio varejista de artigos de colchoaria - comércio varejista de artigos de iluminação - comércio varejista de artigos de armário - comércio varejista de artigos de cama, mesa e banho - comércio varejista especializado de peças e acessórios para aparelhos eletroeletrônicos para uso doméstico, exceto informática e comunicação - comércio varejista de brinquedos e artigos recreativos - comércio varejista de artigos esportivos - comércio varejista de artigos de caça, pesca e camping - comércio varejista de produtos farmacêuticos, sem manipulação de fórmulas - comércio varejista de medicamentos veterinários - comércio varejista de cosméticos, produtos de perfumaria e de higiene pessoal - comércio varejista de artigos de óptica - comércio varejista de calçados - comércio varejista de plantas e flores naturais - comércio varejista de animais vivos e de artigos e alimentos para animais de estimação - comércio varejista de produtos saneantes domissanitários - comércio varejista de equipamentos para escritório - comércio varejista de outros produtos não especificados anteriormente - serviço de transporte de passageiros - locação de automóveis com motorista - transporte rodoviário de carga, exceto produtos perigosos e mudanças, intermunicipal, interestadual e internacional - transporte rodoviário de mudanças - serviços de alimentação para eventos e recepções - bufê - locação de automóveis sem condutor.

### **CLÁUSULA SEGUNDA:**

O endereço da empresa que era RUA EXC BRAZ DA SILVEIRA LEAL, 74, LOJA:DOIS, VILA INDEPENDENCIA, BARRA MANSA, RJ, CEP 27.347-090, passa a ser Rua João Afonso Borges, 722, Vila Independência, Barra Mansa - CEP 27347030

### **CONSOLIDAÇÃO DAS CLÁUSULAS DA SOCIEDADE EMPRESÁRIA LIMITADA**

**ROSA MARIA MARINHO EBANT**, nacionalidade Brasileira, Casada, Comunhão Universal de Bens, nascida em 24/04/1955, Comerciante, inscrito no CPF nº. 453.007.987-20, Identidade nº. 970062858, órgão expedidor IPP-RJ residente e domiciliado no(a) Bras da Silva Leal, 20, Vila Independência, Centro - Barra Mansa - CEP 27347, constituem uma sociedade limitada mediante as seguintes cláusulas:

### **PRIMEIRA:**

A sociedade girará sob o nome empresarial de: **PLÁSTICOS V.P. INDÚSTRIA E COMÉRCIO LTDA - EPP**, com sede na Rua João Afonso Borges, 722, Vila Independência, Barra Mansa - CEP 27347030

*Assinatura*

Junta Comercial do Estado do Rio de Janeiro

Empresa: PLÁSTICOS V.P. INDÚSTRIA E COMÉRCIO LTDA

NIRE: 332.1085202-7 Protocolo: 84-2021/157421-0 Data do protocolo: 16/06/2021

CERTIFICO O ARQUIVAMENTO em 17/06/2021 SOB O NÚMERO 00004086506 e demais constantes do termo de autenticação.

Autenticação: FB8B6EE126DAAD52976023E7901825AD622AFB4EB2F13AA3E4753B06C9596396

Para validar o documento acesse <http://www.jucerja.rj.gov.br/servicos/chanceladigital>, informe o nº de protocolo.



Pag. 4/7

Confira os dados do ato em: <https://selodigital.tjpb.jus.br> ou Consulte o Documento em: <https://azevedobastos.not.br/documento/145901407210192360163>



CARTÓRIO

Autenticação Digital Código: 145901407210192360163-4  
Data: 14/07/2021 10:21:59  
Valor Total do Ato: R\$ 4,66  
Selo Digital Tipo Normal C: ALT83985-BPYM;



CNJ: 06.870-0

**Cartório Azevêdo Bastos**  
Av. Presidente Epitácio Pessoa - 1145  
Bairro dos Estado, João Pessoa - PB  
(83) 3244-5404 - cartorio@azevedobastos.not.br  
<https://azevedobastos.not.br>

Válber Azevêdo de M. Cavalcanti  
Titular

TJPB



O presente documento digital foi conferido com o original e assinado digitalmente por DANILLO PINTO OLIVEIRA DE ALENCAR, em quarta-feira, 14 de julho de 2021 10:30:35 GMT-03:00, CNS: 06.870-0 - 1º OFÍCIO DE REGISTRO CIVIL DAS PESSOAS NATURAIS E TABELIONATO DE NOTAS/PB, nos termos da medida provisória N. 2.200-2 de 24 de agosto de 2001. Sua autenticidade deverá ser confirmada no endereço eletrônico [www.cenad.org.br/autenticidade](http://www.cenad.org.br/autenticidade). O presente documento digital pode ser convertido em papel por meio de autenticação no Tabelaionato de Notas. Provimto nº 100/2020 CNJ - artigo 22.



**SEGUNDA:**

O capital social será de R\$ 120.000,00 (Cento e vinte mil reais), divididos em 120.000 (cento e vinte mil) quotas de valor nominal de R\$1,00 (um real), integralizados em moeda corrente do País, pelos sócios:

SÓCIOS	Nº QUOTAS	%	VALOR (R\$)
ROSA MARIA MARINHO BRANT	120.000	100,00	R\$120.000,00
<b>TOTAL</b>	<b>100.000</b>	<b>100,00</b>	<b>R\$120.000,00</b>

**TERCEIRA:**

O objetivo comercial será a fabricação de tubos e acessórios de material plástico para uso na construção ; fabricação de equipamentos e acessórios para segurança pessoal e profissional; fabricação de artefatos de material plástico para outros usos não especificados anteriormente; bem como comércio atacadista de roupas e acessórios para use profissional e de segurança do trabalho e comércio atacadista especializado em outros produtos intermediários não especificados anteriormente, bem como fabricação de artigos de vidro, decoração, lapidação, gravação, vitrificação e outros serviços, comércio atacadista de vidros, espelho e vitrais, comércio varejista de artigos de papelaria, fabricação de roupas profissionais impressão de material para uso publicitário, impressão de material para outros usos, serviços de encadernação e plastificação - reforma de pneumáticos usados - manutenção e reparação de aparelhos e instrumentos de medida, teste e controle - manutenção e reparação de máquinas e aparelhos de refrigeração e ventilação para uso industrial e comercial - manutenção e reparação de máquinas e equipamentos para uso geral não especificados anteriormente - manutenção e reparação de máquinas e equipamentos para agricultura e pecuária - manutenção e reparação de máquinas para a indústria metalúrgica, exceto máquinas, ferramenta - atividades relacionadas a esgoto, exceto a gestão de redes - pintura para sinalização em pistas rodoviárias e aeroportos - construção de estações e redes de telecomunicações - manutenção de estações e redes de telecomunicações - montagem de estruturas metálicas - instalação e manutenção de sistemas centrais de ar condicionado, de ventilação e refrigeração - instalação de portas, janelas, tetos, divisórias e armários embutidos de qualquer material - obras de acabamento em gesso e estuque - serviços de pintura de edifícios em geral - aplicação de revestimentos e de resinas em interiores e exteriores - outras obras de acabamento da construção - comércio por atacado de automóveis, camionetas e utilitários novos e usados - comércio por atacado de caminhões novos e usados - comércio por atacado de reboques e semi-reboques novos e usados - comércio por atacado de peças e acessórios novos para veículos automotores - comércio por atacado de pneumáticos e câmaras-de-ar - comércio a varejo de peças e acessórios novos para veículos automotores - comércio a varejo de peças e acessórios novos para motocicletas e motonetas - comércio atacadista de animais vivos - comércio atacadista de sementes, flores, plantas e gramíneas - comércio atacadista de matérias-primas agrícolas com atividade de fracionamento e acondicionamento associada - comércio atacadista de produtos alimentícios em geral - comércio atacadista de tecidos - comércio atacadista de artigos de armário - comércio atacadista de artigos do vestuário e acessórios, exceto profissionais e de segurança - comércio atacadista de instrumentos e materiais para uso médico, cirúrgico, hospitalar e de laboratórios - comércio atacadista de produtos odontológicos - comércio atacadista de equipamentos elétricos de uso pessoal e doméstico - comércio atacadista de aparelhos eletrônicos de uso pessoal e doméstico - comércio atacadista de bicicletas, triciclos e outros veículos recreativos - comércio atacadista de móveis e artigos de colchoaria - comércio atacadista de artigos de tapeçaria; persianas e cortinas - comércio atacadista de produtos de higiene, limpeza e conservação domiciliar - comércio atacadista de outros equipamentos e artigos de uso pessoal e doméstico não especificados anteriormente - comércio atacadista de equipamentos de informática - comércio atacadista de componentes eletrônicos e equipamentos de telefonia e comunicação - comércio atacadista de máquinas, aparelhos e equipamentos para uso agropecuário; partes e peças - comércio atacadista de máquinas, equipamentos para terraplenagem, mineração e construção; partes e peças - comércio atacadista de máquinas e equipamentos para uso industrial; partes e peças - comércio atacadista de máquinas, aparelhos e equipamentos para uso odonto-médico-hospitalar; partes e peças - comércio atacadista de máquinas e equipamentos para uso comercial; partes e peças - comércio atacadista de bombas e compressores; partes e peças - comércio atacadista de

*Autent*

Junta Comercial do Estado do Rio de Janeiro

Empresa: PLÁSTICOS V.P. INDÚSTRIA E COMÉRCIO LTDA

NIRE: 332.1085202-7 Protocolo: 84-2021/157421-0 Data do protocolo: 16/06/2021

CERTIFICO O ARQUIVAMENTO em 17/06/2021 SOB O NÚMERO 00004086506 e demais constantes do termo de

autenticação.

Autenticação: FB8B6EE126DAAD52976023E7901825AD622AFB4EB2F13AA3E4753B06C9596396

Para validar o documento acesse <http://www.jucerja.rj.gov.br/servicos/chanceladigital>, informe o nº de protocolo.



Pag. 5/7

Confira os dados do ato em: <https://selodigital.tjpb.jus.br> ou Consulte o Documento em: <https://azevedobastos.not.br/documento/145901407210192360163>



CARTÓRIO

Autenticação Digital Código: 145901407210192360163-5  
Data: 14/07/2021 10:21:59  
Valor Total do Ato: R\$ 4,66  
Selo Digital Tipo Normal C: ALT83986-T8Y7;



CNJ: 06.870-0

**Cartório Azevedo Bastos**  
Av. Presidente Epitácio Pessoa - 1145  
Bairro dos Estado, João Pessoa - PB  
(83) 3244-5404 - [cartorio@azevedobastos.not.br](mailto:cartorio@azevedobastos.not.br)  
<https://azevedobastos.not.br>

Válber Azevedo de M. Cavalcanti  
Titular

TJPB



O presente documento digital foi conferido com o original e assinado digitalmente por DANILLO PINTO OLIVEIRA DE ALENCAR, em quarta-feira, 14 de julho de 2021 10:30:35 GMT-03:00, CNS: 06.870-0 - 1º OFÍCIO DE REGISTRO CIVIL DAS PESSOAS NATURAIS E TABELIONATO DE NOTAS/PB; nos termos da medida provisória N. 2.200-2 de 24 de agosto de 2001. Sua autenticidade deverá ser confirmada no endereço eletrônico [www.cenad.org.br/autenticidade](http://www.cenad.org.br/autenticidade). O presente documento digital pode ser convertido em papel por meio de autenticação no Tabelionato de Notas. Provimto nº 100/2020 CNJ - artigo 22.



outras máquinas e equipamentos não especificados anteriormente; partes e peças - comércio atacadista de madeira e produtos derivados - comércio atacadista de ferragens e ferramentas - comércio atacadista de material elétrico - comércio atacadista de vidros, espelhos, vitrais e molduras - comércio atacadista especializado de materiais de construção não especificados anteriormente - comércio atacadista de lubrificantes- comércio atacadista de embalagens - comércio atacadista de mercadorias em geral, com predominância de insumos agropecuários - comércio atacadista de mercadorias em geral, sem predominância de alimentos ou de insumos agropecuários - comércio varejista de laticínios e frios - comércio varejista de tintas e materiais para pintura - comércio varejista de materiais hidráulicos - comércio varejista de cal, areia, pedra britada, tijolos e telhas - comércio varejista de materiais de construção em geral - comércio varejista especializado de equipamentos e suprimentos de informática - comércio varejista especializado de eletrodomésticos e equipamentos de áudio e vídeo - comércio varejista de artigos de colchoaria - comércio varejista de artigos de iluminação - comércio varejista de artigos de armarinho - comércio varejista de artigos de cama, mesa e banho - comércio varejista especializado de peças e acessórios para aparelhos eletroeletrônicos para uso doméstico, exceto informática e comunicação - comércio varejista de brinquedos e artigos recreativos - comércio varejista de artigos esportivos - comércio varejista de artigos de caça, pesca e camping - comércio varejista de produtos farmacêuticos, sem manipulação de fórmulas - comércio varejista de medicamentos veterinários - comércio varejista de cosméticos, produtos de perfumaria e de higiene pessoal - comércio varejista de artigos de óptica - comércio varejista de calçados - comércio varejista de plantas e flores naturais - comércio varejista de animais vivos e de artigos e alimentos para animais de estimação - comércio varejista de produtos saneantes domissanitários - comércio varejista de equipamentos para escritório - comércio varejista de outros produtos não especificados anteriormente- serviço de transporte de passageiros - locação de automóveis com motorista - transporte rodoviário de carga, exceto produtos perigosos e mudanças, intermunicipal, interestadual e internacional - transporte rodoviário de mudanças - serviços de alimentação para eventos e recepções - bufê - locação de automóveis sem condutor;

#### **QUARTA:**

A sociedade iniciou suas atividades em 11/10/2019, quando do registro na Junta Comercial do Estado do Rio de Janeiro e seu prazo de duração será indeterminado.

#### **QUINTA:**

As quotas são indivisíveis e não poderão ser cedidas ou transferidas a terceiros sem o consentimento dos outros sócios, a quem fica assegurado, em igualdade de condições e preço, o direito de preferência para sua aquisição se postas à venda, formalizando, se realizada, a cessão delas, a alteração contratual pertinente.

#### **SEXTA:**

A responsabilidade de cada sócio é restrita ao valor de suas quotas, mas todos respondem solidariamente pela integralização do capital social.

#### **SÉTIMA:**

A administração da sociedade caberá a sócia **ROSA MARIA MARINHO BRANT**, que ficará investida de todos os poderes necessários à administração e gestão dos negócios sociais para prática de todos os atos e realizações de todas as operações que se realizarem com o objetivo da sociedade, estando impedido de contrair empréstimos, dar cauções, avais ou fianças, adquirir, alienar, hipotecar, e de qualquer forma, onerar os bens da sociedade, autorizar o uso do nome empresarial, vedado, no

#### **OITAVA:**

Os sócios poderão, de comum acordo, fixar uma retirada mensal, a título de pro labore para o(s) sócio(s) administrador(es), observadas as disposições regulamentares pertinentes.

#### **NONA:**

Ao término de cada exercício social, em 31 de dezembro, o sócio administrador prestará contas justificadas de sua administração, procedendo à elaboração do inventário, do balanço patrimonial e do balanço de resultado econômico, cabendo aos sócios, na proporção de suas quotas, os lucros ou

*Rosa Maria*

Junta Comercial do Estado do Rio de Janeiro

Empresa: PLÁSTICOS V.P. INDÚSTRIA E COMÉRCIO LTDA

NIRE: 332.1085202-7 Protocolo: 84-2021/157421-0 Data do protocolo: 16/06/2021

CERTIFICO O ARQUIVAMENTO em 17/06/2021 SOB O NÚMERO 00004086506 e demais constantes do termo de autenticação.

Autenticação: FB8B6EE126DAAD52976023E7901825AD622AFB4EB2F13AA3E4753B06C9596396

Para validar o documento acesse <http://www.jucerja.rj.gov.br/servicos/chanceladigital>, informe o nº de protocolo.



Pag. 6/7

CARTÓRIO  
Autenticação Digital Código: 145901407210192360163-6  
Data: 14/07/2021 10:21:59  
Valor Total do Ato: R\$ 4,66  
Selo Digital Tipo Normal C: ALT83987-C2JY;



CNJ: 06.870-0

Cartório Azevêdo Bastos  
Av. Presidente Epitácio Pessoa - 1145  
Bairro dos Estado, João Pessoa - PB  
(83) 3244-5404 - cartorio@azevedobastos.not.br  
<https://azevedobastos.not.br>

Válber Azevêdo de M. Cavalcanti  
Titular

TJPB



partidas apartados.

**DÉCIMA:**

Nos quatro meses seguintes ao término de exercício social, os sócios deliberarão sobre as contas e designarão administrador (es) quando for o caso.

**DÉCIMA-PRIMEIRA:**

A sociedade poderá a qualquer tempo, abrir ou fechar filial ou outra dependência em qualquer parte do território nacional, mediante alteração contratual assinada por todos os sócios.

**DÉCIMA-SEGUNDA:**

Falecendo ou interdito qualquer sócio, a sociedade continuará suas atividades com os herdeiros e sucessores.

**DÉCIMA-TERCEIRA:**

Não sendo possível ou inexistindo interesse destes ou dos sócios remanescentes o valor de seus haveres será apurado e liquidado com base na situação patrimonial da sociedade, na data da resolução, verificada em balanço especialmente levantado.

**Parágrafo único:** O mesmo procedimento será adotado em outros casos em que a sociedade se resolve em relação a seu sócio.

**DÉCIMA-QUARTA:**

O(s) Administrador (es) declara(m), sob as penas da lei, que não está(ão) impedido(s) de exercer a administração da sociedade, por lei especial, ou em virtude de condenação criminal, ou por se encontrar(em) sob os efeitos dela, a pena que vede, ainda que temporariamente, o acesso a cargos públicos; ou por crime falimentar, de prevaricação, peita ou suborno, concussão, peculato, ou contra a economia popular, contra o sistema financeiro nacional, contra normas de defesa da concorrência, contra as relações de consumo, fé pública, ou a propriedade.

Fica eleito o Foro de Comarca de Barra Mansa-RJ, para o exercício e o cumprimento dos direitos e obrigações resultantes deste contrato.

Barra Mansa - RJ, 07 de Junho de 2021.

*Rosa Maria*

4º OFÍCIO

**ROSA MARIA MARINHO BRANT**



Junta Comercial do Estado do Rio de Janeiro

Empresa: PLÁSTICOS V.P. INDÚSTRIA E COMÉRCIO LTDA

NIRE: 332.1085202-7 Protocolo: 84-2021/157421-0 Data do protocolo: 16/06/2021

CERTIFICO O ARQUIVAMENTO em 17/06/2021 SOB O NÚMERO 00004086506 e demais constantes do termo de autenticação.

Autenticação: FB8B6EE126DAAD52976023E7901825AD622AFB4EB2F13AA3E4753B06C9596396

Para validar o documento acesse <http://www.jucerja.rj.gov.br/servicos/chanceladigital>, informe o nº de protocolo.



Pag. 7/7

Confira os dados do ato em: <https://selodigital.tjpb.jus.br> ou Consulte o Documento em: <https://azevedobastos.not.br/documento/145901407210192360163>



CARTÓRIO

Autenticação Digital Código: 145901407210192360163-7  
Data: 14/07/2021 10:21:59  
Valor Total do Ato: R\$ 4,66  
Selo Digital Tipo Normal C: ALT83988-5GUL;



CNJ: 06.870-0

**Cartório Azevedo Bastos**  
Av. Presidente Epitácio Pessoa - 1145  
Bairro dos Estado, João Pessoa - PB  
(83) 3244-5404 - [cartorio@azevedobastos.not.br](mailto:cartorio@azevedobastos.not.br)  
<https://azevedobastos.not.br>

Válber Azevedo de M. Cavalcanti  
Titular

TJPB





O presente documento digital foi conferido com o original e assinado digitalmente por DANILLO PINTO OLIVEIRA DE ALENCAR, em quarta-feira, 14 de julho de 2021 10:30:35 GMT-03:00, CNS: 06.870-0 - 1º OFÍCIO DE REGISTRO CIVIL DAS PESSOAS NATURAIS E TABELIONATO DE NOTAS/PB, nos termos da medida provisória N. 2.200-2 de 24 de agosto de 2001. Sua autenticidade deverá ser confirmada no endereço eletrônico [www.cenad.org.br/autenticidade](http://www.cenad.org.br/autenticidade). O presente documento digital pode ser convertido em papel por meio de autenticação no Tabelionato de Notas. Provimto nº 100/2020 CNJ - artigo 22.



**PLÁSTICOS V.P. INDUSTRIA E COMERCIO LTDA EPP**  
*Rua Exc. Braz da Silveira Leal, Nº74, loja dois – Vila Independência, Barra Mansa – RJ*  
**CNPJ: 35.159.991/0001-34 I.E: 11.578.470**  
*Tel.: (24) 33280666 - Ramal 224*  
*Email: plasticos.vp@gmail.com*

## DECLARAÇÃO DE HABILITAÇÃO

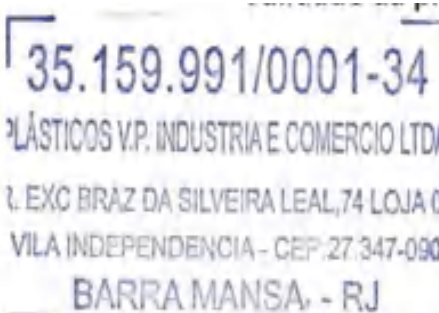
A empresa **PLÁSTICOS V.P. INDUSTRIA E COMERCIO LTDA EPP** inscrita no CNPJ sob o nº35.159.991/0001-34, sediada na Rua Exc. Braz da Silveira Leal, Nº74, Loja dois - Vila Independência, Barra Mansa – RJ, por intermédio de seu representante legal o Sr. **André Luis Alves Pereira** portador da Carteira de Identidade nº 08358334-4 IFP e do CPF nº007.551.557-18, por seu representante legal infra-assinado declara, sob as penas da Lei, para os fins requeridos no inciso VII, do artigo 4º da Lei nº. 10.520 de 17 de julho de 2002, que cumpre plenamente os requisitos de habilitação.



---

**PLÁSTICOS V.P INDUSTRIA E COMERCIO LTDA EPP**

*André Luis Alves Pereira*

*RG: 08358334-4*

---



**PLÁSTICOS V.P. INDUSTRIA E COMERCIO LTDA EPP**  
*Rua Exc. Braz da Silveira Leal, Nº74, loja dois – Vila Independência, Barra Mansa –RJ*  
**CNPJ: 35.159.991/0001-34 I.E: 11.578.470**  
*Tel.: (24) 33280666 - Ramal 224*  
*Email: plasticos.vp@gmail.com*

## **DECLARAÇÃO DE MICROEMPRESA E EMPRESA DE PEQUENO PORTE**

A empresa **PLÁSTICOS V.P. INDUSTRIA E COMERCIO LTDA EPP** inscrita no CNPJ sob o nº35.159.991/0001-34, sediada na Rua Exc. Braz da Silveira Leal, Nº74, Loja dois - Vila Independência, Barra Mansa – RJ, por intermédio de seu representante legal o Sr. **André Luis Alves Pereira** portador da Carteira de Identidade nº 08358334-4 IFP e do CPF nº 007.551.557-18, por seu representante legal infra-assinado declara que, cumpre os requisitos estabelecidos no artigo 3º da Lei Complementar nº 123, de 14 de dezembro de 2006 e, que esta Empresa está apta a usufruir do tratamento favorecido estabelecido nos artigos 42 ao 49 da referida Lei.

A intenção de usufruir o prazo de regularização fiscal previsto no artigo 43, § 1º, da Lei Complementar nº 123, de 14 de dezembro de 2006, estando ciente de que a não regularização da documentação no prazo previsto implicará decadência do direito à contratação, sem prejuízo das sanções previstas no art. 81 da Lei Federal nº 8.666/93.

35.159.991/0001-34  
PLÁSTICOS V.P. INDUSTRIA E COMERCIO LTDA  
R. EXC BRAZ DA SILVEIRA LEAL, 74 LOJA 0  
VILA INDEPENDENCIA - CEP: 27.347-090  
BARRA MANSÁ, - RJ

---

**PLÁSTICOS V.P INDUSTRIA E COMERCIO LTDA EPP**

*André Luis Alves Pereira*

*RG: 08358334-4*

---



**PLÁSTICOS V.P. INDUSTRIA E COMERCIO LTDA EPP**  
*Rua Exc. Braz da Silveira Leal, Nº74, loja dois – Vila Independência, Barra Mansa –RJ*  
**CNPJ: 35.159.991/0001-34 I.E: 11.578.470**  
*Tel.: (24) 33280666 - Ramal 224*  
*Email: plasticos.vp@gmail.com*

**DECLARAÇÃO DE CUMPRIMENTO DO DISPOSTO NO INCISO XXXIII DO ART.  
7º DA CONSTITUIÇÃO FEDERAL DE 1988**

A empresa **PLÁSTICOS V.P. INDUSTRIA E COMERCIO LTDA EPP** inscrita no CNPJ sob o nº35.159.991/0001-34, sediada na Rua Exc. Braz da Silveira Leal, Nº74, Loja dois - Vila Independência, Barra Mansa – RJ, por intermédio de seu representante legal o Sr. **André Luis Alves Pereira** portador da Carteira de Identidade nº 08358334-4 IFP e do CPF nº007.551.557-18, por seu representante legal infra-assinado declara, sob as penas da Lei, para os fins requeridos no inciso XXXIII, do artigo 7º da Constituição Federal, consoante o que se estabeleceu no artigo 1º, da Lei nº. 9.854, de 27 de outubro de 1999, que não tem seu quadro de empregados, menores de 18 anos em trabalho noturno, perigoso ou insalubre, bem como em qualquer trabalho, menores de 16 anos, salvo na condição de aprendiz, a partir de 14 anos.

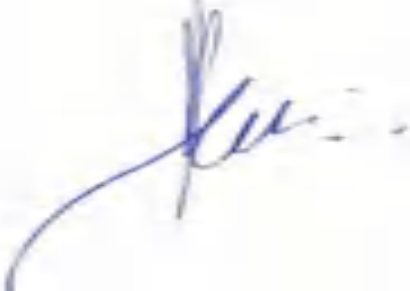

---

**PLÁSTICOS V.P INDUSTRIA E COMERCIO LTDA EPP**

*André Luis Alves Pereira*

*RG: 08358334-4*

---

PLASTICOS V P  
INDUSTRIA E  
COMERCIO  
LTDA:3515999100  
0134

Assinado de forma digital  
por PLASTICOS V P  
INDUSTRIA E COMERCIO  
LTDA:35159991000134  
Dados: 2021.08.03  
11:29:37 -03'00'







**PLÁSTICOS V.P. INDUSTRIA E COMERCIO LTDA EPP**  
*Rua Exc. Braz da Silveira Leal, Nº74, loja dois – Vila Independência, Barra Mansa – RJ*  
**CNPJ: 35.159.991/0001-34 I.E: 11.578.470**  
*Tel.: (24) 33280666 - Ramal 224*  
*Email: plasticos.vp@gmail.com*

## DECLARAÇÃO DE INEXISTÊNCIA DE FATOS SUPERVENIENTES

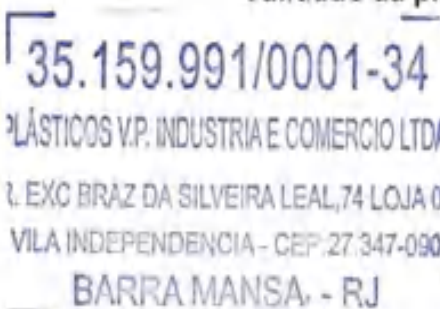
A empresa **PLÁSTICOS V.P. INDUSTRIA E COMERCIO LTDA EPP** inscrita no CNPJ sob o nº35.159.991/0001-34, sediada na Rua Exc. Braz da Silveira Leal, Nº74, Loja dois - Vila Independência, Barra Mansa – RJ, por intermédio de seu representante legal o Sr. **André Luis Alves Pereira** portador da Carteira de Identidade nº 08358334-4 IFP e do CPF nº007.551.557-18, por seu representante legal infra-assinado declara, sob as penas da Lei, que até a presente data inexistem fatos impeditivos para sua habilitação no presente processo licitatório, ciente da obrigatoriedade de declarar ocorrências posteriores.



---

**PLÁSTICOS V.P INDUSTRIA E COMERCIO LTDA EPP**

*André Luis Alves Pereira*  
*RG: 08358334-4*



---



**PLÁSTICOS V.P. INDUSTRIA E COMERCIO LTDA EPP**  
*Rua Exc. Braz da Silveira Leal, Nº74, loja dois – Vila Independência, Barra Mansa – RJ*  
**CNPJ: 35.159.991/0001-34      I.E: 11.578.470**  
*Tel.: (24) 33280666 - Ramal 224*  
*Email: plasticos.vp@gmail.com*

## DECLARAÇÃO DE INEXISTÊNCIA DE VÍNCULO FAMILIAR

A empresa **PLÁSTICOS V.P. INDUSTRIA E COMERCIO LTDA EPP** inscrita no CNPJ sob o nº35.159.991/0001-34, sediada na Rua Exc. Braz da Silveira Leal, Nº74, Loja dois - Vila Independência, Barra Mansa – RJ, por intermédio de seu representante legal o Sr. **André Luis Alves Pereira** portador da Carteira de Identidade nº 08358334-4 IFP e do CPF nº007.551.557-18, para fins do presente processo licitatório, DECLARA não possuir em seu quadro societário cônjuge, companheiro (a) ou parente em linha reta ou colateral, por consanguinidade ou afinidade, até o terceiro grau, da Comissão de Licitação e dos membros da Equipe de Pregão, que impossibilite a participação no referido Pregão Eletrônico.



---

**PLÁSTICOS V.P INDUSTRIA E COMERCIO LTDA EPP**

*André Luis Alves Pereira*

*RG: 08358334-4*

---



**PLÁSTICOS V.P. INDUSTRIA E COMERCIO LTDA EPP**  
Rua Exc. Braz da Silveira Leal, Nº74, loja dois – Vila Independência, Barra Mansa – RJ  
CNPJ: 35.159.991/0001-34 I.E: 11.578.470  
Tel.: (24) 33280666 - Ramal 224  
Email: plasticos.vp@gmail.com

## DECLARAÇÃO DE IDONEIDADE

A empresa **PLÁSTICOS V.P. INDUSTRIA E COMERCIO LTDA EPP** inscrita no CNPJ sob o nº35.159.991/0001-34, sediada na Rua Exc. Braz da Silveira Leal, Nº74, Loja dois - Vila Independência, Barra Mansa – RJ, por intermédio de seu representante legal o Sr. **André Luis Alves Pereira** portador da Carteira de Identidade nº 08358334-4 IFP e do CPF nº007.551.557-18, declara, sob as penas da lei, que sou pessoa de idoneidade moral ilibada perante a sociedade e órgãos públicos representativos dos poderes competentes, nada havendo que desabone minha conduta.

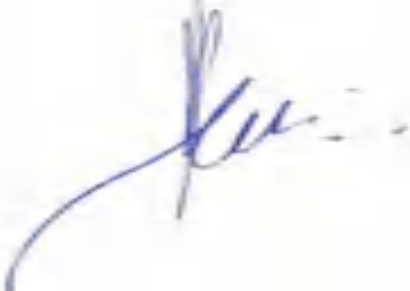

---

**PLÁSTICOS V.P. INDUSTRIA E COMERCIO LTDA EPP**

*André Luis Alves Pereira*

*RG: 08358334-4*

---





**PLÁSTICOS V.P. INDUSTRIA E COMERCIO LTDA EPP**  
*Rua Exc. Braz da Silveira Leal, Nº74, loja dois – Vila Independência, Barra Mansa – RJ*  
**CNPJ: 35.159.991/0001-34 I.E: 11.578.470**  
*Tel.: (24) 33280666 - Ramal 224*  
*Email: plasticos.vp@gmail.com*

## **DECLARAÇÃO DE RESPONSABILIDADE**

Declaramos para os fins de direito, na qualidade de Proponente do procedimento de licitação, sob a modalidade Pregão que: Assumimos inteira responsabilidade pela autenticidade de todos os documentos apresentados ao (a) Pregoeiro, sujeitando-nos a eventuais averiguações que se façam necessárias;

- Comprometemo-nos a manter, durante a execução do Contrato, em compatibilidade com as obrigações assumidas, todas as condições de habilitação e qualificação exigidas na licitação
- ; • Comprometemo-nos a repassar na proporção correspondente, eventuais reduções de preços decorrentes de mudanças de alíquotas de impostos incidentes sobre o fornecimento do objeto, em função de alterações de legislação correspondente, publicada durante a vigência do Contrato;
- Temos conhecimento e submetemo-nos ao disposto na Lei n.º 8.078 - Código de Defesa do Consumidor, bem como, ao Edital e Anexos do Pregão Eletrônico. Por ser expressão da verdade firmamos a presente.

35.159.991/0001-34  
PLÁSTICOS V.P. INDUSTRIA E COMERCIO LTDA  
R. EXC BRAZ DA SILVEIRA LEAL, 74 LOJA 0  
VILA INDEPENDENCIA - CEP. 27.347-090  
BARRA MANSA, - RJ

---

**PLÁSTICOS V.P INDUSTRIA E COMERCIO LTDA EPP**

*André Luis Alves Pereira*

*RG: 08358334-4*

---



**PLÁSTICOS V.P. INDUSTRIA E COMERCIO LTDA EPP**  
Rua Exc. Braz da Silveira Leal, Nº74, loja dois – Vila Independência, Barra Mansa –RJ  
CNPJ: 35.159.991/0001-34 I.E: 11.578.470  
Tel.: (24) 33280666 - Ramal 224  
Email: plasticos.vp@gmail.com

**DECLARAÇÃO DE INEXISTÊNCIA DE TRABALHO FORÇADO OU DEGRADANTE –  
CONFORME ART. 1º INCISOS III E IV E ART. 5º INCISO III DA CONSTITUIÇÃO FEDERAL**

A empresa **PLÁSTICOS V.P. INDUSTRIA E COMERCIO LTDA EPP** inscrita no CNPJ sob o nº35.159.991/0001-34, sediada na Rua Exc. Braz da Silveira Leal, Nº74, Loja dois - Vila Independência, Barra Mansa – RJ, por intermédio de seu representante legal o Sr. **André Luis Alves Pereira** portador da Carteira de Identidade nº 08358334-4 IFP e do CPF nº007.551.557-18, por seu representante legal infra-assinado declara, e em atendimento ao EDITAL para os efeitos e sob as penas da lei, em especial no contido no artigo 299 do Código Penal, DECLARO que esta instituição não pratica ou aceita a exploração de trabalho forçado ou degradante, observando o disposto nos incisos III e IV do Art 1º e no inciso III do Art. 5º, ambos da Constituição Federal.

35.159.991/0001-34  
PLÁSTICOS V.P. INDUSTRIA E COMERCIO LTDA  
R. EXC BRAZ DA SILVEIRA LEAL, 74 LOJA 0  
VILA INDEPENDENCIA - CEP: 27.347-090  
BARRA MANSA, - RJ

---

**PLÁSTICOS V.P INDUSTRIA E COMERCIO LTDA EPP**

*André Luis Alves Pereira*

RG: 08358334-4

---

PLASTICOS V P  
INDUSTRIA E  
COMERCIO  
LTDA:3515999  
1000134

Assinado de forma  
digital por PLASTICOS  
V P INDUSTRIA E  
COMERCIO  
LTDA:35159991000134  
Dados: 2021.06.01  
17:10:40 -03'00'



**PLÁSTICOS V.P. INDUSTRIA E COMERCIO LTDA EPP**  
*Rua Exc. Braz da Silveira Leal, Nº74, loja dois – Vila Independência, Barra Mansa – RJ*  
**CNPJ: 35.159.991/0001-34 I.E: 11.578.470**  
*Tel.: (24) 33280666 - Ramal 224*  
*Email: plasticos.vp@gmail.com*

## DECLARAÇÃO DE VÍNCULO

A empresa **PLÁSTICOS V.P. INDUSTRIA E COMERCIO LTDA EPP** inscrita no CNPJ sob o nº35.159.991/0001-34, sediada na Rua Exc. Braz da Silveira Leal, Nº74, Loja dois - Vila Independência, Barra Mansa – RJ, por intermédio de seu representante legal o Sr. **André Luis Alves Pereira** portador da Carteira de Identidade nº 08358334-4 IFP e do CPF nº007.551.557-18, DECLARA, sob as penas da lei, para fins da Concorrência, a inexistência no quadro da empresa de sócios ou empregados com vínculo de parentesco em linha reta, colateral ou por afinidade até o terceiro grau, ou, ainda, que sejam cônjugues ou companheiros de ocupantes do quadro no órgão referido, nos cargos de direção e chefia ou exercentes de função gratificada de mesma natureza, bem como de seus agentes políticos.

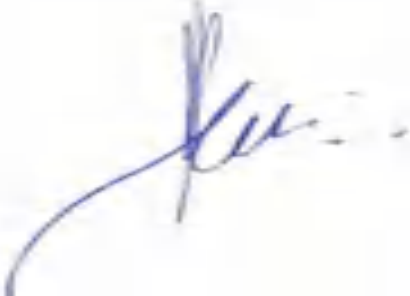

---

**PLÁSTICOS V.P INDUSTRIA E COMERCIO LTDA EPP**

*André Luis Alves Pereira*

*RG: 08358334-4*

---



**PLÁSTICOS V.P. INDUSTRIA E COMERCIO LTDA EPP**  
Rua Exc. Braz da Silveira Leal, Nº74, loja dois – Vila Independência, Barra Mansa – RJ  
CNPJ: 35.159.991/0001-34 I.E: 11.578.470  
Tel.: (24) 33280666 - Ramal 224  
Email: plasticos.vp@gmail.com

## DECLARAÇÃO UNIFICADA

A empresa **PLÁSTICOS V.P. INDUSTRIA E COMERCIO LTDA EPP** inscrita no CNPJ sob o nº35.159.991/0001-34, sediada na Rua Exc. Braz da Silveira Leal, Nº74, Loja dois - Vila Independência, Barra Mansa – RJ, por intermédio de seu representante legal o Sr. **André Luis Alves Pereira** portador da Carteira de Identidade nº 08358334-4 IFP e do CPF nº007.551.557-18, por seu representante legal infra-assinado declara:

(X) Declara, sob as penas do artigo 299 do Código Penal, que se enquadra na situação de microempresa, empresa de pequeno porte ou cooperativa, nos termos da Lei Complementar nº 123/06, alterada pela Lei Complementar nº 147/14, bem assim que inexistem fatos supervenientes que conduzam ao seu desenquadramento desta situação.

I - Até a presente data inexistem fatos supervenientes impeditivos para habilitação no presente processo licitatório, estando ciente da obrigatoriedade de declarar ocorrências posteriores.

II - Não foi declarada inidônea por nenhum órgão público de qualquer esfera de governo, estando apta a contratar com o poder público.

III - Para cumprimento do disposto no inciso XXXIII do art. 7º da Constituição Federal, não empregamos menores de dezoito anos em trabalho noturno, perigoso ou insalubre e nem menores de dezesseis anos, em qualquer trabalho, salvo na condição de aprendiz, a partir dos quatorze anos de idade, em cumprimento ao que determina o inciso V do art. 27 da Lei nº 8.666/93, acrescida pela Lei nº 9.854/99.

IV - Comprometo-me a manter durante a execução do contrato, em compatibilidade com as obrigações assumidas, todas as condições de habilitação e qualificação exigidas na licitação.

V - Não possuímos em nosso quadro societário e de empregados, servidor ou dirigente de órgão ou entidade contratante ou responsável pela licitação, nos termos do inciso III, do artigo 9º da Lei nº 8.666, de 21 de junho de 1993.

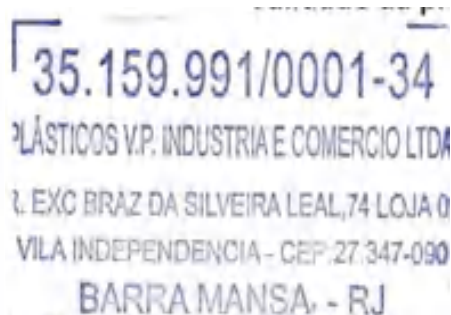

---

**PLÁSTICOS V.P INDUSTRIA E COMERCIO LTDA EPP**

*André Luis Alves Pereira*

RG: 08358334-4

---



## PLÁSTICOS V.P. INDÚSTRIA E COMÉRCIO LTDA

Rua João Afonso Borges 722,

Vila Independência - Barra Mansa/RJ

CEP: 27.347-090

CNPJ: 35.159.991/0001-34 IE: 11.578.470

### CÁLCULO ILG/ILC

A EMPRESA PLÁSTICOS VP INDÚSTRIA E COMÉRCIO LTDA, vem por meio deste, informar o cálculo ILG/ILC em 31/12/2023 conforme solicitado:

**ILG:** R\$ 63.442,17 / R\$ 1.307.741,22 = **0,05%**

**ILC:** R\$ 63.442,17 / R\$ 1.307.741,22 = **0,05%**

---

PLÁSTICOS V.P. INDÚSTRIA E COMERCIO LTDA

---

CESAR MIRANDA SERVIÇOS CONTÁBEIS



# PREFEITURA MUNICIPAL DE BARRA MANSA

RUA LUÍS PONCE, nº 263 CENTRO - CEP 27310-400 BARRA MANSA

Email:fazenda@barramansa.rj.gov.br Fone:(24) 2106-3400

Folha Nº \_\_\_\_\_

Funcionário \_\_\_\_\_

## BOLETIM DE CADASTRO ECONÔMICO

**Código Cadastro:**198865

**Insc Estadual:**

**Insc Municipal:**613101

**Razão Social:**PLASTICOS V.P INDUSTRIA E COMERCIO LTDA

**Dt.Inclusão:**16/10/2019

**Nome Fantasia:**

**CPF/CNPJ:**35.159.991/0001-34

**Tipo Estabelecimento:**MATRIZ

**Junta Comercial:**33210852027

**Dt.Encerramento:**

**Situação:**ATIVO

### Localização

**Logradouro:**RUA EXC BRAZ DA SILVEIRA LEAL

**Nº:** 74

**Q.:**

**L.:**

**Bairro:**VILA INDEPENDENCIA

**Loteamento:**

**Complemento:** LOJA DOIS

**Cidade:** BARRA MANSA

**CEP:** 27347-090

### Atividade Econômica

**Principal:** 16604-PRODUÇÃO DE ARTEFATOS DE MATERIAL PLÁSTICO

**Secundárias:**

### CNAE Empresa

**Principal:** 2223400-Fabricação de tubos e acessórios de material plástico para uso na construção

**Secundárias:**

### Sócios

**CPF/CNPJ:**453.007.987-20

**Nome:**ROSA MARIA MARINHO BRANT

**Tipo:**ADMINISTRADOR

**Percentual:**100%

**Data Início:**11/10/2019

### Contador

**CPF/CNPJ:**..-

**Nome/Razão Social:**

### Características

**ÁREA ESTABELECIMENTO:**461.00

**CAPITAL SOCIAL:**VLR

**CLASSIFICACAO:**INDÚSTRIA

**CÓDIGO OBJETO:**198865

**DATA ABERTURA:**11/10/2019

**ESTABELECIDO:**SIM

**INSCRIÇÃO IMOBILIÁRIA:**SO.11.11.007.033.000

**NATUREZA JURÍDICA:**PESSOA JURÍDICA

**PONTO DE REFERÊNCIA:**NÃO

**PORTE EMPRESA:**EPP

**RAMO DE ATIVIDADE:**INDÚSTRIA

**SITUAÇÃO ALVARÁ:**PROVISÓRIO



# PREFEITURA MUNICIPAL DE BARRA MANSA

RUA LUÍS PONCE, nº 263 CENTRO - CEP 27310-400 BARRA MANSA

Email:fazenda@barramansa.rj.gov.br Fone:(24) 2106-3400

Folha Nº \_\_\_\_\_

Funcionário \_\_\_\_\_

## BOLETIM DE CADASTRO ECONÔMICO

**Código Cadastro:**198865

**Insc Estadual:**

**Insc Municipal:**613101

**Razão Social:**PLASTICOS V.P INDUSTRIA E COMERCIO LTDA

**Dt.Inclusão:**16/10/2019

**Nome Fantasia:**

**CPF/CNPJ:**35.159.991/0001-34

**Tipo Estabelecimento:**MATRIZ

**Junta Comercial:**33210852027

**Dt.Encerramento:**

**Situação:**ATIVO

### Localização

**Logradouro:**RUA EXC BRAZ DA SILVEIRA LEAL

**Nº:** 74

**Q.:**

**L.:**

**Bairro:**VILA INDEPENDENCIA

**Loteamento:**

**Complemento:** LOJA DOIS

**Cidade:** BARRA MANSA

**CEP:** 27347-090

### Características

**STATUS:**NORMAL

**TIPO DE GUIA:**MOVIMENTO ECONÔMICO

**TIPO DE SÓCIO:**ADMINISTRADOR

**TIPO DO ESTABELECIMENTO:**MATRIZ

**SECRETARIA DE ESTADO DE FAZENDA**

Sistema Integrado de Cadastro de Contribuintes do ICMS do Estado do Rio de Janeiro

**Comprovante de Inscrição e de Situação Cadastral****CNPJ/CPF**

35.159.991/0001-34

**Inscrição Estadual**

11.578.470

**Data da concessão da inscrição**

16/10/2019

**Nome empresarial**

PLÁSTICOS V.P. INDÚSTRIA E COMÉRCIO LTDA

**Título do estabelecimento****Natureza Jurídica**

Sociedade Empresária Limitada

**Regime de apuração**

Simples nacional

**Tipo de unidade do estabelecimento**

Unidade Operacional

**Endereço do estabelecimento**RUA EXC BRAZ DA SILVEIRA LEAL, 74 LOJA:DOIS  
VILA INDEPENDENCIA - BARRA MANSA RJ 27.347-090**Situação cadastral**

Habilitada

**Data da situação cadastral**

16/10/2019

**Atividades econômicas (CNAE)****Principal**22.23-4/00 - FABRICAÇÃO DE TUBOS E ACESSÓRIOS DE MATERIAL PLÁSTICO PARA USO NA  
CONSTRUÇÃO**Secundárias****Unidade de cadastro**

AFR 63.01 - Auditoria-Fiscal Regional - Volta Redonda

**Unidade de fiscalização**

AFR 63.01 - Auditoria-Fiscal Regional - Volta Redonda

**Observação**

Contribuinte optante do Simples Nacional desde 16/10/2019. Em regra, documentos fiscais emitidos não geram crédito de ICMS.

Comprovante emitido nos termos da Resolução SEFAZ nº 720/2014, Parte II, Anexo I, em 28/08/2020 10:03:47.

**Código de autenticidade: 11578470054921719.**



## PROCURAÇÃO

### OUTORGANTE:

PLASTICOS V. P. INDUSTRIA E COMERCIO LTDA, empresa estabelecida na R EXC BRAZ DA SILVEIRA LEAL nº 74, Loja DOIS, na cidade de BARRA MANSA, Estado RIO DE JANEIRO, inscrita no CNPJ sob nº 35.159.991/0001-34, com seus atos arquivados na JUCERJA sob nº 33210852027 e 00003790998, neste ato representada por sua sócia gerente ROSA MARIA MARINHO BRANT, BRASILEIRA, CASADA, EMPRESÁRIA, CPF nº 453.007.987-20, Cédula de Identidade nº 87.006.285-8, órgão expedidor DETRAN/RJ residente e domiciliada na rua Manoel Pereira de Jesus, nº 702- Vila Independência na cidade de Barra Mansa, Estado de Rio de Janeiro.

### OUTORGADO:

André Luis Alves Pereira , nacionalidade BRASILEIRO, estado civil casado, profissão Assistente Administrativo , CPF Nº 007.551.557-18, Cédula de Identidade 08358334-4, órgão expedidor IFP residente e domiciliado na cidade de BARRA MANSA, na rua Horacio Domingos Pereira, nº 195, bairro Santa Maria II, Estado RIO DE JANEIRO.

### OBJETIVO E PODERES:

Por este instrumento particular e na melhor forma de direito, a outorgante nomeia e constitui seu bastante procurador, o outorgado, para o fim especial de promover a participação da outorgante em licitações públicas, concordar com todos os seus termos, assistir a abertura de propostas, fazer impugnações, reclamações, protestos e recursos, fazer novas propostas, rebaixar preços, conceder descontos, preter caução, levantá-las, receber as importâncias caucionadas ou depositadas, transigir, desistir e praticar todos os atos necessários ao cumprimento do presente mandato, constituir procurador com poderes 'ad judicia' e substabelecer com ou sem reserva de poderes.

Barra Mansa, 12 de agosto de 2020

*Rosa Maria Marinho Brant* 4º OFÍCIO

Outorgante

**Cartório de Ofício**  
CARTÓRIO DO 4º OFÍCIO DE JUSTIÇA BARRA MANSA - RJ  
Rua Rio Tuguesa, 45 - Centro - CEP 21261-140  
Tel. (24) 3321-9070 / 3321-9064 - Fax 3321-0284  
www.detrans.mansa.rj.gov.br  
detran@detran.mansa.rj.gov.br

Reconheço por SEMELHANÇA a(s) firma(s):  
ROSA MARIA MARINHO BRANT.  
\*\*\*\*\*

BARRA MANSA - RJ, 12/08/2020. Valor R\$8,19

Em test. da verdade. Conf por:  
94/16235 - ALESSANDRO MACIEL JUNIOR - SUBSTITUTO

Consulte a validade do selo em:  
<https://www3.trf.jus.br/silepublico>  
Selo: EDL178344 CHU

0891934R401017



4º Ofício de Barra Mansa - RJ  
Notas e Reg. de Imóveis  
Alessandro Maciel Junior  
Escrevente Substituto 94/16235



REPUBLICA FEDERATIVA DO BRASIL

ESTADO DO RIO DE JANEIRO

SECRETARIA DE ESTADO DE SEGURANCA PUBLICA

DETRAN - DIRETORIA DE IDENTIFICACAO CIVIL



0216

Polegar Direito



*Rosa Maria Marinho Brant*

ASSINATURA DO TITULAR

CARTEIRA DE IDENTIDADE

VALIDA EM TODO O TERRITÓRIO NACIONAL

RESERVA

DATA DE EMISSÃO 21/10/2004

007006285-8

0007006285-8 Ex-EPF

ROSA MARIA MARINHO BRANT

ANTONIO CASTRO MARDHO

VERA MARIA DOS SANTOS MARINHO

RIO DE JANEIRO

C-CASH LIV 51

BARRA MANSA

453.007.987-20

003 1 714

FLS 224V TERM 10622 RJ

24/04/1955

PIIS 10708958348

0316

LEIN-7 THE DE 290953



**PLÁSTICOS V.P. INDUSTRIA E COMERCIO LTDA EPP**  
*Rua Exc. Braz da Silveira Leal, Nº74, loja dois – Vila Independência, Barra Mansa – RJ*  
**CNPJ: 35.159.991/0001-34 I.E: 11.578.470**  
*Tel.: (24) 33280666 - Ramal 224*  
*Email: plasticos.vp@gmail.com*

## DECLARAÇÃO

A empresa **PLÁSTICOS V.P. INDUSTRIA E COMERCIO LTDA EPP** inscrita no CNPJ sob o nº35.159.991/0001-34, sediada na Rua Exc. Braz da Silveira Leal, Nº74, Loja dois - Vila Independência, Barra Mansa – RJ, vem por meio deste, declarar, que a atividade fim exercida pela empresa é dispensada do registro ANVISA e ALVARÁ.

**Conforme publicação:**

**RDC Nº 448, DE 15 DE DEZEMBRO DE 2020**

Barra Mansa, 10 de março de 2021

PLASTICOS V P  
INDUSTRIA E  
COMERCIO  
LTDA:35159991000134

Assinado de forma digital por  
PLASTICOS V P INDUSTRIA E  
COMERCIO  
LTDA:35159991000134  
Dados: 2021.04.19 15:55:10  
-03'00'

---

**PLÁSTICOS V.P INDUSTRIA E COMERCIO LTDA EPP**

## **Prorrogado prazo para registro de EPIs da área de saúde na Anvisa**

A Anvisa (Agência Nacional de Vigilância Sanitária) publicou no Diário Oficial da União, a RDC (Resolução de Diretoria Colegiada) nº 448, que dispõe, de forma extraordinária e temporária, sobre os requisitos para fabricação, importação e comercialização de Equipamentos de Proteção Individual (identificados como prioritários para uso em serviços de saúde por causa da emergência de saúde pública internacional relacionada ao SARS-CoV-2). O documento estabelece o prazo de 120 dias, contados a partir da data de hoje (17 de dezembro), para esgotamento do estoque remanescente fabricado e importado nos termos da RDC nº 356 (publicada em 23 de março de 2020 e sem validade desde setembro), desde que os produtos estejam dentro do prazo de validade.

Conforme a RDC 448, a importação e a fabricação de produtos sem registro são restritas a máscaras cirúrgicas, respiradores particulados N95, PFF2 ou equivalentes, óculos de proteção, protetores faciais (*face shield*), vestimentas hospitalares descartáveis (aventais, capotes impermeáveis e não impermeáveis), gorros e propés. Tais produtos ficam, excepcional e temporariamente, dispensados da notificação à Anvisa. Dessa forma, fabricantes podem continuar produzindo desde que protocolam, em 30 dias, a licença sanitária junto ao órgão de VISA competente. Importadores de EPIs precisam de Autorização de Funcionamento junto à Anvisa.

A publicação vem ao encontro do proposto pela Animaseg (Associação Nacional da Indústria de Material de Segurança e Proteção ao Trabalho) para que o setor consiga suprir a demanda da área hospitalar, inclusive em função da futura campanha de vacinação nacional contra o novo coronavírus. Conforme o diretor executivo da Associação, Raul Casanova Junior, após o fim da validade da RDC nº 356, apenas três (de 40 empresas que vinham abastecendo o mercado) tinham os devidos registros na Anvisa e, portanto, estavam aptas para fornecer os respiradores descartáveis do tipo PFF2. Acesse a RDC 448 na íntegra:

<https://www.in.gov.br/en/web/dou/-/resolucao-rdc-n-448-de-15-de-dezembro-de-2020-294648890>





## DIÁRIO OFICIAL DA UNIÃO

Publicado em: 17/12/2020 | Edição: 241 | Seção: 1 | Página: 171

Órgão: Ministério da Saúde/Agência Nacional de Vigilância Sanitária/Diretoria Colegiada

### **RESOLUÇÃO - RDC Nº 448, DE 15 DE DEZEMBRO DE 2020**

Dispõe, de forma extraordinária e temporária, sobre os requisitos para a fabricação, importação e comercialização de equipamentos de proteção individual identificados como prioritários para uso em serviços de saúde, em virtude da emergência de saúde pública internacional relacionada ao SARS-CoV-2.

A Diretoria Colegiada da Agência Nacional de Vigilância Sanitária, no uso das atribuições que lhe confere o art. 15, III e IV, aliado ao art. 7º, III e IV da Lei nº 9.782, de 26 de janeiro de 1999, e ao art. 53, VI, §§ 1º e 3º do Regimento Interno aprovado pela Resolução de Diretoria Colegiada - RDC nº 255, de 10 de dezembro de 2018, resolve adotar a seguinte Resolução, conforme deliberado em reunião realizada em 15 de dezembro de 2020, e eu, Diretor-Presidente, determino a sua publicação.

Art. 1º Esta Resolução dispõe, de forma extraordinária e temporária, sobre os requisitos para a fabricação, importação e comercialização de equipamentos de proteção individual identificados como prioritários, em virtude da emergência de saúde pública internacional relacionada ao SARS-CoV-2.

Art. 2º A fabricação de máscaras cirúrgicas, respiradores particulados N95, PFF2 ou equivalentes, óculos de proteção, protetores faciais (face shield), vestimentas hospitalares descartáveis (aventais/capotes impermeáveis e não impermeáveis), gorros e propés para uso em serviços de saúde ficam excepcional e temporariamente dispensadas da notificação à Anvisa.

Parágrafo único. As empresas fabricantes dos produtos previstos no caput devem protocolar licenciamento sanitário junto ao órgão de vigilância sanitária local e autorização de funcionamento para a atividade de fabricação junto à Anvisa, podendo manter as atividades até manifestação conclusiva do órgão de vigilância sanitária que ateste as condições técnicas e operacionais.

Art. 3º Fica autorizada a importação de máscaras cirúrgicas, respiradores particulados N95, PFF2 ou equivalentes, óculos de proteção, protetores faciais (face shield), vestimentas hospitalares descartáveis (aventais/capotes impermeáveis e não impermeáveis), gorros e propés para uso em serviços de saúde novos e não regularizados pela Anvisa, desde que

regularizados e comercializados em jurisdição membro do International Medical Device Regulators Forum (IMDRF).

§ 1º Para a importação de produtos regularizados e comercializados em jurisdição membro do International Medical Device Regulators Forum (IMDRF), previstos no caput, o importador deverá anexar, no Sistema Visão Integrada de Comércio Exterior, Termo de Responsabilidade estabelecido no Anexo I desta Resolução, assinado pelo responsável legal.

§ 2º A empresa importadora deve possuir autorização de funcionamento emitida pela Anvisa para a atividade de importar correlatos, conforme Resolução de Diretoria Colegiada - RDC nº 16, de 1º de abril de 2014:

a) Empresas contratadas para realizar importação por conta e ordem devem estar regularizadas quanto à Resolução de Diretoria Colegiada - RDC nº 61, de 2004.

§ 3º Caso a regularização do produto objeto da importação tenha sido aprovada pela Anvisa no período entre o protocolo do processo de importação e a análise da LI, deve ser apresentada a Declaração da pessoa jurídica detentora da regularização do produto junto à Anvisa autorizando a importação, nos termos da Resolução de Diretoria Colegiada - RDC nº 81, de 5 de novembro de 2008.

§ 4º Se o produto estiver regularizado na Anvisa antes do protocolo do processo de importação, a análise seguirá os requisitos da RDC nº 81, de 2008.

§ 5º Cabe à empresa importadora e distribuidora garantir a procedência, rastreabilidade, qualidade, segurança e eficácia dos produtos constantes do caput.

§ 6º Os responsáveis pela fabricação, distribuição, importação e comercialização dos produtos previstos no caput deverão:

a) manter um termo de responsabilidade, conforme Anexo II desta Resolução, devidamente assinado pelo responsável legal, à disposição da autoridade sanitária, a fim de garantir a rastreabilidade de todos os produtos fabricados, importados ou distribuídos; e

b) garantir a rotulagem, em língua portuguesa, que permita no mínimo a identificação do fabricante e importador, bem como os dados do produto, como nome, lote, validade e outros, em conformidade com os regulamentos de dispositivos médicos.

§ 7º Os responsáveis pela fabricação, importação e distribuição de máscaras cirúrgicas e respiradores para particulados N95, PFF2 ou equivalentes, previstos no caput deverão, além do disposto no § 6º:

a) manter em website ou veículo de comunicação oficial, de acesso público, as instruções de uso dos produtos, incluindo-se o nome, apresentação comercial, país de procedência, nº de regularização do país de procedência e lote; e



b) manter laudos de análises periódicos e conclusivos que comprovem que os respiradores filtrantes para partículas (PFF) classe 2, N95 ou equivalentes fabricados, importados e distribuídos atendem aos padrões normalizados previstos nessa norma, antes de sua comercialização.

§ 8º A análise e anuência do processo de importação dos produtos descritos no caput não requer avaliação técnica ou documental, ficando restrita à verificação da Autorização de Funcionamento de Empresa.

Art. 4º O fabricante ou importador é responsável por garantir a qualidade, a segurança e a eficácia dos produtos fabricados e importados em conformidade com esta Resolução.

§ 1º Os produtos fabricados ou importados nos termos desta Resolução estão sujeitos ao monitoramento analítico da qualidade por parte da Rede Nacional de Laboratórios de Vigilância Sanitária - RNLVISA.

§ 2º As empresas devem garantir a rastreabilidade dos produtos fabricados ou importados e permitir a identificação dos responsáveis pela comercialização.

Art. 5º As máscaras cirúrgicas devem ser confeccionadas em material NãoTecido para uso odonto-médico-hospitalar, possuir, no mínimo, uma camada interna e uma camada externa e, obrigatoriamente, um elemento filtrante (de forma consolidada ou não), de forma a atender aos requisitos estabelecidos nas seguintes normas técnicas:

I - ABNT NBR 15052:2004 - Artigos de nãotecido de uso odonto-médico-hospitalar - Máscaras cirúrgicas - Requisitos; e

II - ABNT NBR 14873:2002 - NãoTecido para artigos de uso odonto-médico-hospitalar - Determinação da eficiência da filtração bacteriológica.

§ 1º A camada externa e o elemento filtrante devem ser resistentes à penetração de fluidos transportados pelo ar (repelência a fluidos).

§ 2º A máscara deve ser confeccionada de forma a cobrir adequadamente a área do nariz e da boca do usuário, possuir um clipe nasal constituído de material maleável que permita o ajuste adequado do contorno do nariz e das bochechas.

§ 3º O NãoTecido utilizado deve ter a determinação da eficiência da filtração bacteriológica pelo fornecedor do material, cujo elemento filtrante deve possuir eficiência de filtragem de partículas (EFP)<sup>3</sup>98% e eficiência de filtragem bacteriológica (BFE)<sup>3</sup>95%.

§ 4º É proibida a confecção de máscaras cirúrgicas com tecido de algodão, tricoline, TNT ou outros têxteis que não sejam do tipo "NãoTecido de uso odonto-médico- hospitalar" para uso pelos profissionais em serviços de saúde.

Art. 6º Os protetores faciais do tipo peça inteira devem ser fabricados em materiais impermeáveis.

§ 1º Os protetores faciais não podem manter saliências, extremidades afiadas, ou algum tipo de defeitos que podem causar desconforto ou acidente ao usuário durante o uso.

§ 2º Deve ser facilitada a adequação ao usuário, a fim de que o protetor facial permaneça estável durante o tempo esperado de utilização.

§ 3º O visor frontal deve ser fabricado em material transparente, e preferencialmente possuir dimensões de espessura de 0,5mm, largura de 240 mm e altura de 240mm.

Art. 7º Os respiradores filtrantes para partículas (PFF) classe 2, N95 ou equivalentes devem ser fabricados parcial ou totalmente de material filtrante que suporte o manuseio e uso durante todo o período para qual foi projetado, de forma a atender aos requisitos estabelecidos nas seguintes normas técnicas:

I - ABNT NBR 13698:2011 - Equipamento de proteção respiratória - peça semifacial filtrante para partículas; e

II - ABNT NBR 13697:2010 - Equipamento de proteção respiratória - Filtros para partículas.

§ 1º Os materiais utilizados não podem ser conhecidos como causadores de irritação ou efeitos adversos à saúde, como também não podem ser altamente inflamáveis.

§ 2º Qualquer material liberado pelo meio filtrante e pelo fluxo de ar através deste meio não pode constituir risco ou incômodo para o usuário.

§ 3º Todas as partes desmontáveis, se existentes, devem ser facilmente conectadas e mantidas firmemente na peça.

§ 4º A resistência à respiração imposta pela PFF, com ou sem válvula, deve ser a mais baixa possível e não deve exceder os seguintes valores:

I - 70Pa em caso de inalação com fluxo de ar contínuo de 30L/min;

II - 240Pa em caso de inalação com fluxo de ar contínuo de 95L/min; e

III - 300Pa em caso de exalação com fluxo de ar contínuo de 160L/min;

§ 5º A penetração dos aerossóis de ensaio através do filtro da PFF não pode exceder em momento algum a 6%.

§ 6º A válvula de exalação, se existente, deve ser protegida ou ser resistente às poeiras e danos mecânicos.

§ 7º A concentração de dióxido de carbono no ar inalado, contido no volume morto, não pode exceder o valor médio de 1% (em volume).

Art. 8º As vestimentas hospitalares devem ser fabricadas em material não tecido para uso odonto-médico-hospitalar, ou equivalente ser resistentes à penetração de fluidos transportados pelo ar (repelência a fluidos)

e atender aos requisitos estabelecidos nas seguintes normas técnicas, conforme aplicável:

I - ABNT NBR ISO 13688:2017 - Vestimentas de proteção - Requisitos gerais;

II - ABNT NBR 16064:2016 - Produtos têxteis para saúde - Campos cirúrgicos, aventais e roupas para sala limpa, utilizados por pacientes e profissionais de saúde e para equipamento - Requisitos e métodos de ensaio;

III - ABNT NBR 14873:2002 - Não tecido para artigos de uso odonto-médico-hospitalar - Determinação da eficiência da filtração bacteriológica; e

IV - ABNT NBR ISO 16693:2018 - Produtos têxteis para saúde - Aventais e roupas privativas para procedimento não cirúrgico utilizados por profissionais de saúde e pacientes - Requisitos e métodos de ensaio.

§ 1º Deve ser facilitada a adequação ao usuário, a fim de que a vestimenta permaneça estável durante o tempo esperado de utilização, por meio de sistema de ajuste ou faixas de tamanhos adequados.

§ 2º Para maior proteção do profissional, a altura do avental deve ser de, no mínimo, 1,5 m, medindo-se na parte posterior da peça do decote até a barra inferior, e garantir que nenhuma parte dos membros superiores fique descoberta por movimentos esperados do usuário.

§ 3º A vestimenta deve fornecer ao usuário um nível de conforto adequado com o nível requerido de proteção contra o perigo que pode estar presente, as condições ambientais, o nível das atividades dos usuários e a duração prevista de utilização da vestimenta de proteção.

§ 4º Vestimentas (avental/capote) não impermeáveis com barreira para evitar a contaminação da pele e roupa do profissional devem ser fabricadas com gramatura mínima de 30g/m<sup>2</sup>.

§ 5º Vestimentas (avental/capote) impermeáveis devem ser fabricadas com gramatura mínima de 50g/m<sup>2</sup> e possuir eficiência de filtração bacteriológica (BFE)<sup>3</sup>99%.

§ 6º Vestimentas do tipo macacão devem ser impermeáveis e conter capuz, elásticos nos punhos e tornozelos, além de costuras seladas.

Art. 9º A Anvisa poderá convocar empresas a fornecerem informações sobre produtos por elas fabricados, importados e adquiridos nos termos desta Resolução.

Art. 10. É dever do importador observar e cumprir as disposições legais, inclusive quanto à exclusividade da destinação das mercadorias, bem como estar ciente das penalidades as quais ficará sujeito, nos termos da Lei nº 6.437, de 20 de agosto de 1977.

Art. 11. A vigência desta Resolução e as anuências excepcionais concedidas cessam automaticamente a partir do reconhecimento pelo Ministério da Saúde de que não mais se configura a situação de Emergência

em Saúde Pública de Importância Nacional declarada pela Portaria nº 188/GM/MS, em 4 de fevereiro de 2020.

Parágrafo único. O prazo para esgotamento do estoque remanescente de produtos fabricados e importados nos termos dessa Resolução, e que estejam dentro do prazo de validade, será de 120 dias após o término de sua vigência.

Art. 12. Fica estabelecido o prazo de 120 dias para esgotamento do estoque remanescente fabricado e importado nos termos da Resolução de Diretoria Colegiada - RDC nº 356, de 23 de março de 2020, contados a partir da vigência desta Resolução, desde que os produtos estejam dentro do prazo de validade.

Art. 13. As empresas fabricantes dos equipamentos de proteção individual previstos no art. 2º dispõem de 30 dias para protocolar o licenciamento sanitário junto ao órgão sanitário competente para a atividade de fabricação de produtos para saúde.

Parágrafo único. Após a entrega do Relatório de Inspeção Sanitária atestando a satisfatoriedade das condições técnicas e operacionais, as empresas dispõem de 30 dias para protocolar o pedido de Autorização de Funcionamento de Empresa junto à Anvisa.

Art. 14. Fica proibida a fabricação, distribuição, comercialização e uso dos produtos sem regularização quando constatado o não cumprimento da legislação sanitária aplicável.

Art. 15. Esta Resolução entra em vigor na data de sua publicação.

**ANTONIO  
BARRA  
TORRES**

Diretor-Presidente



Documento Autenticado Digitalmente de acordo com os artigos 1º, 3º e 7º inc. V 8º, 41 e 52 da Lei Federal 8.935/1994 e Art. 6º inc. XII da Lei Estadual 8.721/2008 autêntico a presente imagem digitalizada, reprodução fiel do documento apresentado e conferido neste ato. O referido é verdade. Dou fé. \*\*\*\*\* Confira os dados do ato em: <https://seiodigital.tjpb.jus.br> ou Consulte o Documento em: <https://azevedobastos.not.br/documento/145901012206148859032>



**CARTÓRIO**  
Autenticação Digital Código: 145901012206148859032-1  
Data: 10/12/2020 13:40:11  
Valor Total do Ato: R\$ 4,56  
Selo Digital Tipo Normal C: AKV75194-G66S;



CNJ: 06.870-0

**Cartório Azevedo Bastos**  
Av. Presidente Epitácio Pessoa - 1145  
Bairro dos Estado, João Pessoa - PB  
(83) 3244-5404 - [cartorio@azevedobastos.not.br](mailto:cartorio@azevedobastos.not.br)  
<https://azevedobastos.not.br>

Bel. Válber Azevedo de Miranda Cavalcanti  
Titular

TJPB





## **CORO LLIMP 4 A 5 % P.P - CORO**

### **1-IDENTIFICAÇÃO DO PRODUTO E DA EMPRESA:**

NOME DO PRODUTO: CORO LLIMP 4 A 5% - CORO

Registro M.S: 25351316655202181

PRINCIPAIS USOS RECOMENDADOS PARA A SUBSTÂNCIA: Destina-se a desinfecção de Superfícies Fixas, Artigos não Críticos e para desinfecção de materiais de inaloterapia e assistência respiratória em unidades de saúde.

FABRICADO POR: CNPJ: 20.983.334/0001-30

DISTRIBUIDO POR: CNPJ: 38.223.188/0001-00

QUIMICO RESPONSÁVEL: BRUNO CESAR PEREIRA CHAVES CRQ MG 2º REGIÃO 023003457 MG

### **1-IDENTIFICAÇÃO DE PERIGOS:**

CLASSIFICAÇÃO DA SUBSTÂNCIA: Não disponível.



PICTOGRAMAS DE RISCO:

**Palavra de advertência:** PERIGO

### **Frases de perigo:**

H290 Pode ser corrosivo para os metais.

H302 Nocivo se ingerido.

H314 Provoca queimadura severa à pele e danos aos olhos.

H317 Pode provocar reações alérgicas na pele.

H334 Quando inalado pode provocar sintomas alérgicos, de asma ou dificuldades respiratórias.

H400 Muito tóxico para organismos aquáticos.

**Frases de precaução:**

P261 Evite inalar vapores e névoas.

P273 Evite a liberação para o meio ambiente.

P301 + P312 EM CASO DE INGESTÃO: Caso sinta indisposição, contate um CENTRO DE INFORMAÇÃO TOXICOLÓGICA ou um médico.

P303 + P361 + P353 EM CASO DE CONTATO COM A PELE (ou com o cabelo): Retire imediatamente toda a roupa contaminada. Enxágue a pele com água ou tome uma ducha.

P304 + P340 EM CASO DE INALAÇÃO: Remova a pessoa para local ventilado e a mantenha em repouso numa posição que não dificulte a respiração.

P305 + P351 + P338 EM CASO DE CONTATO COM OS OLHOS:

Enxágue cuidadosamente com a água durante vários minutos. No caso de uso de lentes de contato, remova-as se for fácil, Continue enxaguando.

P405 Armazene em local fechado à chave.

P501 Descarte o conteúdo e/ou recipiente em conformidade com as regulamentações locais.

**PERIGOS MAIS IMPORTANTES:** É um forte oxidante. Pode causar danos permanentes nos olhos. É incompatível com ácidos, reagindo com violência e formando gás cloro. Reage com produtos orgânicos, resultando em fogo. Causa queimaduras no trato respiratório, na pele e no trato respiratório.

**EFEITOS DO PRODUTO:** Se em contato direto com os olhos, poderá causar cegueira. Exposição nas vias respiratórias provoca queimaduras, tosse e edema pulmonar.

**EFEITOS ADVERSOS À SAÚDE HUMANA:** Os vapores do produto são irritantes às mucosas do nariz, garganta e trato respiratório. Nos olhos, causa conjuntivite, e em concentrações elevadas, edema nos olhos (aspecto leitoso na córnea até cegar). Na pele, provoca irritação seguido de vermelhidão. Já se ingerido, causa irritação nas mucosas da boca e garganta, dores de estômago, e possível ulceração.

**EFEITOS AMBIENTAIS:** Afeta rios e cursos d'água por alteração do pH e ação do cloro ativo. Se houver lançamento ou derramamento acidental, diluir para não afetar as vias aquáticas. Pode alterar a qualidade do solo.

**PERIGOS FÍSICOS E QUÍMICOS:** É incompatível com ácidos reagindo violentamente, formando o gás cloro. Se reagir com compostos orgânicos, pode resultar em fogo. Não deve ser misturado com amônia, com produtos que a contém ou que podem dar origem à amônia (ex.: aminas, etc.). O hipoclorito é incombustível.

**PERIGOS ESPECÍFICOS:** Reação violenta no contato com ácidos e amônia, liberando gás cloro e cloraminas.

**PRINCIPAIS SINTOMAS:** A inalação do vapor resulta em tosse, queimação e edema pulmonar. Na pele causa dermatite e queimadura. Nos olhos causa danos sérios podendo chegar até a cegueira. A ingestão leva igualmente a queimaduras, porém os efeitos toxicológicos não são conhecidos.

**CLASSIFICAÇÃO DO PRODUTO QUÍMICO:** Produto corrosivo.

**VISÃO GERAL DE EMERGÊNCIAS:** Manter as pessoas afastadas. Impedir a entrada e isolar a área de risco. Manter a favor do vento, afastando-se de áreas baixas. Conter os vazamentos para evitar a entrada de corpos d'água e penetração no solo.

**CLASSIFICAÇÃO DE PERIGO DO PRODUTO QUÍMICO:**

Corrosivo para os metais 1

Toxicidade aguda - Oral 4

Corrosão/irritação à pele 1C

Lesões oculares /irritação ocular 1

Sensibilização respiratória 1

Sensibilização à pele 1

Perigoso ao ambiente aquático 1

**3- COMPOSIÇÃO E INFORMAÇÕES SOBRE OS INGREDIENTES:**

**NATUREZA QUÍMICA:** Hipoclorito de sódio.

**NOME QUÍMICO OU GENÉRICO DE CADA INGREDIENTE QUE CONTRIBUA PARA O PERIGO:** Hipoclorito de sódio.

**CONCENTRAÇÃO OU FAIXA DE CONCENTRAÇÃO DE CADA INGREDIENTE QUE CONTRIBUA PARA O PERIGO:**

COMPONENTES	CONCENTRAÇÃO	Nº CAS
HIPOCLORITO DE SÓDIO	4 % a 5%	7681-52-9



#### **4- MEDIDAS DE PRIMEIROS SOCORROS:**

**INALAÇÃO:** Remover a vítima para ambiente com ar fresco, e mantê-la aquecida. Caso haja dificuldade de respiração, administrar oxigênio. Se a vítima parar de respirar, administrar respiração artificial. PROVIDENCIAR SOCORRO MÉDICO IMEDIATAMENTE.

Observação Importante: Manter sempre pessoas treinadas para administração de oxigênio e respiração artificial.

**CONTATO COM A PELE:** Remover as roupas e calçados contaminados e colocar a pessoa sob o chuveiro de emergência ou outra fonte de água limpa abundante, descontaminar as partes atingidas. Lavar continuamente a parte afetada com água fria, por pelo menos 20 minutos. A lavagem pode ser feita com água e sabão. Descartar sapatos contaminados que não sejam de borracha. Lavar as roupas antes de reusá-las. PROVIDENCIAR SOCORRO MÉDICO IMEDIATAMENTE.

**CONTATO COM OS OLHOS:** IMEDIATAMENTE lavar os olhos continuamente com um fluxo direto de água, por pelo menos 20 minutos. Durante a lavagem manter as pálpebras abertas para assegurar completa irrigação dos olhos e tecidos oculares. Lavar os olhos, poucos segundos após a exposição, é essencial para atingir máxima eficiência. PROVIDENCIAR SOCORRO MÉDICO IMEDIATAMENTE.

**INGESTÃO:** Hipoclorito de sódio é um produto alcalino corrosivo. Se o produto for ingerido não induzir vômito, não fazer lavagem e não usar antídotos ácidos. Imediatamente fazer a diluição, fornecendo à vítima leite, sorvete derretido, clara de ovo, pasta de amido ou antiácidos específicos leite de magnésia, hidróxido de alumínio (gel) ou trisilicato de magnésio (gel). Tiosulfato de sódio pode ser benéfico, pois neutraliza o hipoclorito de sódio não reagido. PROVIDENCIAR SOCORRO MÉDICO IMEDIATAMENTE.

**NOTAS PARA O MÉDICO:** Além da alcalinidade do produto, a geração contínua de cloro gás, após ingestão (devido ao ambiente ácido no estômago), pode causar danos à mucosa estomacal. Dependendo da quantidade ingerida, deve-se cogitar a remoção do produto que está no estômago, tomando-se cuidado para evitar perfurações no esôfago ou no estômago, sempre sob supervisão médica.

#### **5- MEDIDAS DE COMBATE A INCENDIO:**

**MEIOS DE EXTINÇÃO APROPRIADOS:** Usar agentes extintores apropriados conforme a causa do incêndio. Espuma, pó químico, gás carbônico, "spray" ou neblina de água podem ser usados. Se houver um vazamento ou derrame de produto e não ocorrer ignição, usar spray de água para dispersar os vapores e para proteger as pessoas que estarão tentando sanar este vazamento.

**MEIOS DE EXTINÇÃO NÃO APROPRIADOS:** Direcionar jato de água direto para o produto.

**PERIGOS ESPECÍFICOS:** O contato com agentes redutores, leva a reações violentas, podendo haver incêndio.

**MÉTODOS ESPECIAIS:** Esfriar os recipientes com neblina d'água a fim de evitar a decomposição do produto. Usar pó químico seco para apagar focos de fogo. Afastar as pessoas não autorizadas e não envolvidas na ocorrência, para uma distância segura.

**PROTEÇÃO DOS BOMBEIROS:** Fazer uso da proteção respiratória com filtro contra gases ácidos, luvas em PVC, calçados de borracha e óculos de segurança.

#### **6- MEDIDAS DE CONTROLE PARA DERRAMAMENTO OU VAZAMENTO.**

**PRECAUÇÕES PESSOAIS:** Manter o pessoal, que está sem proteção respiratória, em local seguro, numa posição contrária à direção do vento.

**REMOÇÃO DE FONTES DE IGNIÇÃO:** Não aplicável (o hipoclorito não é combustível).

**CONTROLE DE POEIRA:** Não aplicável.

**PREVENÇÃO DA INALAÇÃO E DO CONTATO COM A PELE, MUCOSAS E OLHOS:** Usar óculos de segurança. Usar proteção facial total (sobre os óculos) quando houver riscos de respingo de produto. Usar luvas quimicamente resistentes, tais como borracha, neoprene ou PVC. Usar vestimentas de proteção para minimizar o contato com a pele. Onde houver possibilidade de contato ou de respingo do produto, usar macacão de proteção total com botas (material quimicamente resistente ao hipoclorito de sódio).

**PRECAUÇÕES AO MEIO AMBIENTE:** Conter o líquido em diques, prevenindo descargas em córregos ou esgotos. NUNCA DESCARTAR O VAZAMENTO PARA O ESGOTO. Os vazamentos devem ser comunicados ao fabricante e/ou aos órgãos ambientais.

**MÉTODOS PARA LIMPEZA:** Lavar a área atingida pelo vazamento, com água, apenas se houver possibilidade de coletar esta água em recipientes apropriados. Para grandes vazamentos, conter o líquido em diques e bombear para recipientes apropriados. Descartar os resíduos conforme recomendação dos órgãos ambientais.

**NEUTRALIZAÇÃO:** Não adicione ácido para neutralização, devido à emissão de gás cloro. A medida mais eficaz é conter o líquido com areia e dispor em recipientes em material que não sofra ataque do produto por corrosão.

**DISPOSIÇÃO:** Atender a legislação ambiental da localidade.

#### 7- MANUSEIO DE ARMAZENAMENTO.

**MANUSEIO:** Evitar inalação do vapor do produto. Manusear o produto com ventilação local adequada. Usar proteções respiratórias adequadas onde houver risco potencial de exposição, acima dos limites estabelecidos. Evitar contato direto com o produto. Manter os recipientes fechados, exceto quando estiver transferindo o material.

**MEDIDAS TÉCNICAS:** Dotar o local de manuseio do produto com conjunto de chuveiro de emergência e lava olhos. O manuseio só deve ser feito com os EPI's indicados e sob condições de segurança.

**PREVENÇÃO DA EXPOSIÇÃO DO TRABALHADOR:** Usar os EPI's específicos; óculos contra respingos, protetor facial, luvas em PVC e roupas de proteção. Evitar inalar os vapores alcalinos. Lavar-se após o manuseio e descontaminar os EPI's após o uso. Os EPI's devem ser aprovados para uso somente com os respectivos CA's – Certificado de Aprovação.

**PREVENÇÃO DE INCÊNDIO E EXPLOÇÃO:** O hipoclorito por si só não pega fogo.

**PRECAUÇÕES:** Manusear os recipientes e embalagens fazendo uso dos EPI's adequados. Certificar-se que as embalagens estão identificadas e isentas de contaminantes. Evite respirar o vapor produzido pelo produto.

**ORIENTAÇÕES:** Manusear em local limpo, ventilado e com boa iluminação, por profissionais habilitados e treinados, sempre utilizando os EPI's adequados.

**ARMAZENAMENTO:** Evitar o armazenamento do Hipoclorito com produtos incompatíveis. Armazenar em local fresco e seco. Os recipientes devem ser resistentes à corrosão (ex.: titânio e plásticos, como, polietileno, polipropileno, PVC reforçado com fibra de vidro, aço revestido com plástico reforçado com fibra de vidro). Evitar exposição direta do sol.

**MEDIDAS TÉCNICAS APROPRIADAS:** Armazenar o produto em local fresco, ventilado e protegido da incidência da luz solar. A incidência direta da luz, provoca liberação de oxigênio, aumentando a pressão interna do recipiente, especialmente se for recipiente pequeno e confeccionado em plástico.

#### >> CONDIÇÕES DE ARMAZENAMENTO <<

**ADEQUADAS:** Manter os recipientes de hipoclorito de sódio fechados e etiquetados adequadamente. § A armazenagem deve ser feita em área coberta, fresca, ventilada e longe de materiais incompatíveis (item 10).

**PRODUTOS E MATERIAIS INCOMPATÍVEIS:** Ver item 10.

**MATERIAIS SEGUROS PARA EMBALAGENS:**

**RECOMENDADAS:** PVC, PEAD, PP, PTFE, resinas epóxi-éster vinílicas, resinas fenólicas, poliéster, borracha natural, neoprene e viton.

#### 8-CONTROLE DE EXPOSIÇÃO E PROTEÇÃO INDIVIDUAL:

**MEDIDAS DE CONTROLE DE ENGENHARIA:** O ambiente de manuseio de hipoclorito de sódio deve ser ventilado, com sistema de exaustão local nos pontos onde houver possibilidade de alguma emissão de vapor.

**EQUIPAMENTO DE PROTEÇÃO INDIVIDUAL APROPRIADO:** Para manuseio, manutenção, descarte e outras atividades que ofereçam risco, deve-se usar os seguintes EPI's.

**PROTEÇÃO RESPIRATÓRIA:** Máscara (facial inteira ou semi-facial) com filtro contra gases ácidos, máscara facial inteira com linha de ar ou conjunto autônomo de ar respirável.

**PROTEÇÃO DAS MÃOS:** Luvas impermeáveis de borracha ou em PVC.

**PROTEÇÃO DOS OLHOS:** Óculos de proteção contra respingos.

**PROTEÇÃO DA PELE E DO CORPO:** Avental em PVC ou em borracha, roupa anti-ácido (PVC ou outro material equivalente) e botas em borracha ou em PVC.

**PRECAUÇÕES ESPECIAIS:** Analisar o local da atividade previamente e os riscos envolvidos, para somente então, definir as medidas mitigadoras obrigatórias.

#### 9- PROPRIEDADES FÍSICO-QUÍMICAS:

**ESTADO FÍSICO:** Líquido límpido

**COR:** Límpido amarelo pálido esverdeado

**ODOR:** Característico de cloro

**PH:** 10,00 a 14,00

**PONTO DE FUSÃO:** Não se aplica.

**PONTO DE EBULIÇÃO:** 110° C (a 760 mmHg).

**PONTO DE FULGOR:** Não se aplica.

**TAXA DE EVAPORAÇÃO:** Não se aplica.

**INFLAMABILIDADE:** Não se aplica.

**LIMITES DE EXPLOSIVIDADE SUPERIOR/INFERIOR:**

Inferior (LEI): Não se aplica.

Superior (LES): Não se aplica.

**PRESSÃO DE VAPOR:** Não se aplica.

**DENSIDADE DE VAPOR:** Não se aplica.

**DENSIDADE RELATIVA:** 1,000 a 1,100 g/cm<sup>3</sup> (solução com 4% cloro livre a 25° C)

**SOLUBILIDADE:** Água (% em peso): Completa.

**COEFICIENTE DE PARTIÇÃO - n-octanol/água:** Não se aplica.

**TEMPERATURA DE AUTO-IGNIÇÃO:** Produto não inflamável.

**TEMPERATURA DE DECOMPOSIÇÃO:** O produto é instável à temperatura ambiente, decompondo-se lentamente.

**VISCOSIDADE:** Não se aplica.

#### **10-INSTABILIDADE E REATIVIDADE:**

##### **>> CONDIÇÕES ESPECÍFICAS <<**

**INSTABILIDADE:** Em condições normais de uso, é estável.

**REAÇÕES PERIGOSAS:** Reage na presença de produtos oxidantes e redutores (ex.: sulfitos). Em contato com metais, libera oxigênio. Sob a ação da luz solar, libera oxigênio. Reage violentamente com amônia e produtos que a contém, formando vapores irritantes e tóxicos. Reage com ácidos liberando gás cloro irritante.

**CONDIÇÕES A EVITAR:** Temperaturas altas e contato com metais e materiais e substâncias incompatíveis.

**MATERIAIS OU SUBSTÂNCIAS INCOMPATÍVEIS:** Ver item 7.

**PRODUTOS PERIGOSOS DA DECOMPOSIÇÃO:** Decompõe-se em ácido hipocloroso, cloro, ácido clorídrico, clorato de sódio, cloreto de sódio e oxigênio, em função da temperatura, do pH, do tempo e dos materiais e substâncias presentes.

#### **11- INFORMAÇÕES TOXICOLÓGICAS:**

**TOXICIDADE AGUDA:** **Ingestão:** Dores no estômago e vômitos.

**CORROSÃO/IRRITAÇÃO À PELE:** É irritante e corrosivo, podendo levar a dermatites.

**LESÕES OCULARES GRAVES/IRRITAÇÃO OCULAR:** Dor, irritação, podendo levar à cegueira.

Ld50 (1) Oral Agudo: Rato 8.910 mg/Kg - LD50 Dermal Agudo: Coelho 10.000 mg/Kg.

**SENSIBILIZAÇÃO RESPIRATÓRIA OU À PELE:** Tosse, sufocação e irritação

**MUTAGENICIDADE EM CÉLULAS GERMINATIVAS:** Não disponível.

**CARCINOGENICIDADE:** Não disponível.

**TOXIDADE À REPRODUÇÃO:** Não disponível.

**TOXIDADE PARA ÓRGÃOS-ALVO ESPECÍFICOS - EXPOSIÇÃO ÚNICA:** Não disponível.

**TOXIDADE PARA ÓRGÃOS-ALVO ESPECÍFICOS - EXPOSIÇÃO REPETIDA:** Não disponível.

**CARCINOGENICIDADE:** Não disponível.

**TOXIDADE À REPRODUÇÃO:** Não disponível.

**TOXIDADE PARA ÓRGÃOS-ALVO ESPECÍFICOS - EXPOSIÇÃO ÚNICA:** Não disponível.

**TOXIDADE PARA ÓRGÃOS-ALVO ESPECÍFICOS - EXPOSIÇÃO REPETIDA:** Não disponível.

**PERIGO POR ASPIRAÇÃO:** Dores no trato respiratório e edema pulmonar.

**EFEITOS LOCAIS:** Irritação Primária de Pele: Coelho (24 horas) Moderada - Irritação Primária dos Olhos: Coelho Moderada.

**TOXICIDADE CRÔNICA:** Idem à toxicidade aguda.

**POTENCIAÇÃO:** \*Quanto maior for a concentração do hipoclorito de sódio, maior será a toxicidade e a corrosividade. O hipoclorito de sódio desta maneira, maiores riscos. Abreviações Usadas neste Item:

(1) LD50 (Lethal Dose 50%) = Dose letal a 50% da população testada.

#### **12- INFORMAÇÕES ECOLÓGICAS:**

**EFEITOS AMBIENTAIS, COMPORTAMENTOS E IMPACTOS DO PRODUTO:** Nos testes de laboratório, os efeitos do hipoclorito de sódio, para os organismos aquáticos, variaram de moderadamente a altamente tóxicos. Os testes de laboratório ainda indicam baixa toxicidade para mamíferos e pássaros. Apesar disso, estas espécies estão sujeitas a irritação de pele e queimaduras, decorrentes da natureza corrosiva do produto. Quanto às conseqüências ao meio ambiente, tudo vai depender da capacidade de absorção do solo e dos sistemas aquáticos expostos ao produto. Deve-se prevenir qualquer derrame acidental do produto em ambientes terrestres ou aquáticos.

#### **13- CONSIDERAÇÕES SOBRE TRATAMENTO E DISPOSIÇÃO:**

**MÉTODOS DE TRATAMENTO E DISPOSIÇÃO:** O tratamento e a disposição dos resíduos de hipoclorito devem ser feitos em ambiente adequado por pessoas treinadas com a utilização dos EPI's indicados para a atividade. Conter o derramamento, recolhendo-o para o descarte, de acordo com os critérios ambientais legais.

**PRODUTO:** NUNCA DESCARTAR O HIPOCLORITO DE SÓDIO EM ESGOTOS, CÓRREGOS OU NO MEIO AMBIENTE.

Quando necessário, o hipoclorito de sódio pode ser neutralizado com agentes redutores tais como tiosulfato de

sódio, bisulfito de sódio, sulfito de sódio ou água oxigenada. A solução resultante da neutralização deve ser diluída com grande quantidade de água antes de ser descartada.

**RESTOS DE PRODUTOS:** Os resíduos resultantes são denominados como classe 1, e podem ser enviados para áreas de retenção. O descarte deve ser feito de acordo com a regulamentação aplicável (federal, estadual ou municipal).

**EMBALAGEM USADA:** As embalagens usadas devem ser descontaminadas e dispostas de forma adequada, não podendo ser reutilizadas para outros produtos. Se possível, retornar ao fabricante. Caso contrário, dispor como produto corrosivo.

#### **14- INFORMAÇÕES SOBRE TRANSPORTE:**

>> **REGULAMENTAÇÕES NACIONAIS E INTERNACIONAIS** <<

>> **PARA PRODUTO CLASSIFICADO COMO PERIGOSO PARA O TRANSPORTE (CONFORME MODAL)** <<

**NÚMERO ONU:** 1791.

**NOME APROPRIADO PARA EMBARQUE:** Hipoclorito de Sódio.

**CLASSE DE RISCO:** 8.

**NÚMERO DE RISCO:** 80.

**GRUPO DE EMBALAGEM:** Corrosivo.

#### **15 – REGULAMENTAÇÕES:**

##### **INFORMAÇÕES SOBRE RISCOS E SEGURANÇA CONFORME ESCRITAS NO RÓTULO:**

**INDICAÇÃO:** O CLORO 4 A 5% (40.000 ppm de cloro ativo) é uma solução a base de hipoclorito de sódio com 4% de cloro ativo. Destina-se a desinfecção de Superfícies Fixas, Artigos não Críticos Eficácia comprovada contra: Staphylococcus aureus, Salmonella choleraesuis, Pseudomona aeruginosa, Escherichia coli, Trichophyton mentagrophytes, Candida albicans, Mycobacterium smegmatis, Mycobacterium bovis.

**INSTRUÇÕES DE USO:** Desinfecção de Superfícies fixas: Deve ser aplicado puro com auxílio de um pano ou mop sobre a superfície a ser tratada. Deixar em contato por 10 minutos. Enxaguar se necessário.

Desinfecção de Artigos não críticos: lavar, enxaguar e secar os artigos. Colocar os artigos no CLORO 4% puro, deixando imerso por 10 minutos. Retirar os artigos, enxaguar e secar.

**ADVERTÊNCIAS:** Não ingerir. Não inale vapores/aerossóis. Evite contato com a pele e olhos. Ao manusear o produto, utilizar equipamento de proteção (máscaras, luvas, óculos e aventais). Não beber, comer ou fumar durante o manuseio do produto.

**PRECAUÇÕES:** Não misturar com outros produtos. Não misturar com produtos à base de amônia. Não misture com água na embalagem original. Não aplique em superfície aquecida. Não deve ser utilizado em objetos de mármore ou metálico. Mantenha o produto em sua embalagem original.

#### **16- OUTRAS INFORMAÇÕES:**

##### **REFERÊNCIAS BIBLIOGRÁFICAS:**

FISPQ - Fornecedores.

NBR 14725-4

Manuais Técnicos da ABICLOR (Associação Brasileira da Indústria de Álcalis e Cloro Derivados).

Panfletos do Chlorine Institute.

Manual Básico de Rotulagem de Produtos Químicos (AssociQuim/SincoQuim) - Agosto/1998.

NR 15 (ABNT).

Manual de Autoproteção para Manuseio e Transporte Rodoviário de Produtos Perigosos (PP4) - 4ª Edição , 2000.

Manuais Técnicos da ABICLOR (Associação Brasileira da Indústria de Álcalis e Cloro Derivados).

Panfletos do Chlorine Institute.

Manual Básico de Rotulagem de Produtos Químicos (AssociQuim/SincoQuim) - Agosto/1998.

NR 15 (ABNT).

Manual de Autoproteção para Manuseio e Transporte Rodoviário de Produtos Perigosos (PP4) - 5ª Edição , 2000.

##### **Responsável Técnico:**

Carolina Isabel Dutra de Oliveira Mota CRQ 024006

**“Os dados e informações transcritas neste documento, são fornecidos de boa fé e se baseiam no conhecimento científico**

**disponível no momento e na literatura específica existente. Nenhuma garantia é dada sobre o resultado da aplicação destas**

**informações, não eximindo os usuários de suas responsabilidades em qualquer fase do manuseio e do transporte do produto.**

**Prevalece em primeiro lugar, os regulamentos legais existentes”**



**ANVISA**

AGÊNCIA NACIONAL DE VIGILÂNCIA SANITÁRIA

**COMPROVANTE DE PROTOCOLIZAÇÃO ON-LINE**

**Protocolo:** 25352923766202138  
**Expediente:** 1392695210  
**Número de Transação:** 2973812021  
**Tipo de Documento:** Processo  
**Número do Processo:** 25351316655202181  
**Nome do Produto:** LLIMP CLORO  
**Favorecido:** 20983334000130 - CERA LUMINOSA  
**Assunto:** 30015 - SANEANTES - Notificação de Produto Saneante Isento de Registro

Protocolizado On- Line via Peticionamento - Eletrônico por: 09179052614 – andre miranda rezende em 12/04/21 10:00:28



**VALEPLAST**  
Aqui você encontra a Melhor Solução!

# PROTETOR FACIAL

DESIGNADO PARA PROFISSIONAIS  
DA SAÚDE



## 3 AJUSTES

- Ajuste de aperto;
- de posicionamento vertical;
- de posicionamento angular.



## PORCA DE REGULAGEM

*\*ajuste a porca para deixar a viseira com maior mobilidade.*

## VISEIRA ARTICULADA

*\*mova a viseira de acordo com a sua necessidade.*

\*Medidas em centímetros.



**MINISTÉRIO DO TRABALHO E EMPREGO - MTE  
SECRETARIA DE INSPEÇÃO DO TRABALHO - SIT  
DEPARTAMENTO DE SEGURANÇA E SAÚDE NO TRABALHO - DSST**

EQUIPAMENTO DE PROTEÇÃO INDIVIDUAL

**CERTIFICADO DE APROVAÇÃO - CA Nº 44.461  
VÁLIDO**

**Validade:** 19/08/2025

**Nº. do Processo:** 14021.131966/2020-14

**Produto:** Nacional

**Equipamento:** PROTETOR FACIAL

**Descrição:** Protetor facial composto por coroa de polipropileno branco que cobre a parte frontal do crânio do usuário, visor em policarbonato incolor, preso à coroa por meio de três parafusos metálicos. As extremidades da coroa são fixadas na carneira confeccionada em polietileno na cor branca por meio de dois parafusos de polipropileno vermelho. O tamanho da carneira é regulável através de ajuste simples.

**Aprovado para:** PROTEÇÃO DOS OLHOS E FACE DO USUÁRIO CONTRA IMPACTOS DE PARTÍCULAS VOLANTES.

**Observação:** I) EPI não aprovado contra Raios Ultravioleta (U), Infravermelho (R), Luz Intensa (L) e Soldagem e Processos Similares (W). II) Demais especificações técnicas do EPI deverão ser obtidas junto ao fabricante.

**Marcação do CA:** Na coroa

**Referências:** PROTETOR FACIAL DELTA VALEPLAST

**Tamanhos:** Único

**Cores:** Protetor facial com visor incolor, coroa e carneira branca, parafusos vermelhos

**Normas técnicas:** ANSI/ISEA Z87.1-2015

**Laudos:**

**Nº. Laudo:** 1 117 087-203

**Laboratório:** IPT/SP - INSTITUTO DE PESQUISAS TECNOLÓGICAS

**Empresa:** VALEPLAST INDUSTRIA E COMERCIO DE PLASTICOS VALE DO PARAIBA LTDA

**CNPJ:** 05.914.226/0001-11 **CNAE:** 2223 - Fabricação de tubos e acessórios de material plástico para uso na construção

**Endereço:** GOVERNADOR CHAGAS FREITAS 5652

**Bairro:** COLONIA SANTO ANTONIO

**CEP:** 27353000

**Cidade:** BARRA MANSA

**UF:** RJ





**VALEPLAST**

Aqui você encontra a Melhor Solução!

# FACESHIELD



**VISOR EM POLIPROPILENO TRANSPARENTE**

**EM CONFORMIDADE COM RDC 379 - ANVISA**

**ESPESSURA**

0,50 mm

**ATOXIDADE**

Material atóxico conforme laudo Braskem, apolar, inodoro, insípido.

**RESISTÊNCIA**

-10°C à + 90°C

**TAMANHO**

250 mm x 250 mm

**AJUSTE**

Ajuste com elástico e fivela.

**RESISTÊNCIA QUÍMICA**

Graxas, óleos, solventes, ácidos, produtos químicos e soluções aquosas.

**ABNT NBR ISO 13688:2017**



**MINISTÉRIO DO TRABALHO E EMPREGO - MTE  
SECRETARIA DE INSPEÇÃO DO TRABALHO - SIT  
DEPARTAMENTO DE SEGURANÇA E SAÚDE NO TRABALHO - DSST**

EQUIPAMENTO DE PROTEÇÃO INDIVIDUAL

**CERTIFICADO DE APROVAÇÃO - CA Nº 40.091  
VÁLIDO**

**Validade:** 28/09/2026

**Nº. do Processo:** 14022.121724/2021-85

**Produto:** Nacional

**Equipamento:** ÓCULOS

**Descrição:** Óculos de segurança constituído de armação e visor confeccionados em uma única peça de policarbonato disponível nas cores incolor, amarelo e cinza com meia proteção superior e lateral, apoio nasal injetado na mesma peça, ajuste à cabeça do usuário disponível em duas configurações: hastes em polipropileno preto compostas de duas peças, sendo semihaste vazada com uma das extremidades fixadas ao visor por meio de pino plástico e semihaste que se encaixa na semihaste anterior e permite ajuste de tamanho (Ref. EVOLUTION) e hastes em policarbonato preto tipo espátula (Ref. EVOLUTION PRO).

**Aprovado para:** PROTEÇÃO DOS OLHOS DO USUÁRIO CONTRA IMPACTOS DE PARTÍCULAS VOLANTES, CONTRA RAIOS ULTRAVIOLETA (U6) E, NO CASO DO VISOR CINZA, CONTRA LUZ INTENSA (L4).

**Observação:** I) EPI não aprovado contra Infravermelho (R), Luz Intensa (L) e Soldagem e Processos Similares (W). II) EPI não aprovado contra Infravermelho (R) e Soldagem e Processos Similares (W), no caso visor cinza. III) EPI aprovado para a resistência a alto impacto, devendo apresentar a marcação "+" segundo a norma técnica ANSI/ISEA Z87.1-2015. Os óculos possuem essa marcação. V) Demais especificações técnicas do EPI deverão ser obtidas junto ao fabricante ou importador.

**Marcação do CA:** Nas hastes.

**Referências:** "EVOLUTION" e "EVOLUTION PRO".

**Tamanhos:** Único.

**Cores:** Armação e visor incolor, amarelo ou cinza, hastes pretas.

**Normas técnicas:** ANSI/ISEA Z87.1-2015

**Laudos:**

**Nº. Laudo:** 1 126 586-203

**Laboratório:** IPT/SP - INSTITUTO DE PESQUISAS TECNOLÓGICAS

**Empresa:** VALEPLAST INDUSTRIA E COMERCIO DE PLASTICOS VALE DO PARAIBA LTDA

**CNPJ:** 05.914.226/0001-11 **CNAE:** 2223 - Fabricação de tubos e acessórios de material plástico para uso na construção

**Endereço:** GOVERNADOR CHAGAS FREITAS 5652

**Bairro:** COLONIA SANTO ANTONIO

**CEP:** 27353000

**Cidade:** BARRA MANSA

**UF:** RJ



**MINISTÉRIO DO TRABALHO E EMPREGO - MTE  
SECRETARIA DE INSPEÇÃO DO TRABALHO - SIT  
DEPARTAMENTO DE SEGURANÇA E SAÚDE NO TRABALHO - DSST**

EQUIPAMENTO DE PROTEÇÃO INDIVIDUAL

**CERTIFICADO DE APROVAÇÃO - CA Nº 40.091  
VÁLIDO**

**Validade:** 28/09/2026

**Nº. do Processo:** 14022.121724/2021-85

**Produto:** Nacional

**Equipamento:** ÓCULOS

**Descrição:** Óculos de segurança constituído de armação e visor confeccionados em uma única peça de policarbonato disponível nas cores incolor, amarelo e cinza com meia proteção superior e lateral, apoio nasal injetado na mesma peça, ajuste à cabeça do usuário disponível em duas configurações: hastes em polipropileno preto compostas de duas peças, sendo semihaste vazada com uma das extremidades fixadas ao visor por meio de pino plástico e semihaste que se encaixa na semihaste anterior e permite ajuste de tamanho (Ref. EVOLUTION) e hastes em policarbonato preto tipo espátula (Ref. EVOLUTION PRO).

**Aprovado para:** PROTEÇÃO DOS OLHOS DO USUÁRIO CONTRA IMPACTOS DE PARTÍCULAS VOLANTES, CONTRA RAIOS ULTRAVIOLETA (U6) E, NO CASO DO VISOR CINZA, CONTRA LUZ INTENSA (L4).

**Observação:** I) EPI não aprovado contra Infravermelho (R), Luz Intensa (L) e Soldagem e Processos Similares (W). II) EPI não aprovado contra Infravermelho (R) e Soldagem e Processos Similares (W), no caso visor cinza. III) EPI aprovado para a resistência a alto impacto, devendo apresentar a marcação "+" segundo a norma técnica ANSI/ISEA Z87.1-2015. Os óculos possuem essa marcação. V) Demais especificações técnicas do EPI deverão ser obtidas junto ao fabricante ou importador.

**Marcação do CA:** Nas hastes.

**Referências:** "EVOLUTION" e "EVOLUTION PRO".

**Tamanhos:** Único.

**Cores:** Armação e visor incolor, amarelo ou cinza, hastes pretas.

**Normas técnicas:** ANSI/ISEA Z87.1-2015

**Laudos:**

**Nº. Laudo:** 1 126 586-203

**Laboratório:** IPT/SP - INSTITUTO DE PESQUISAS TECNOLÓGICAS

**Empresa:** VALEPLAST INDUSTRIA E COMERCIO DE PLASTICOS VALE DO PARAIBA LTDA

**CNPJ:** 05.914.226/0001-11 **CNAE:** 2223 - Fabricação de tubos e acessórios de material plástico para uso na construção

**Endereço:** GOVERNADOR CHAGAS FREITAS 5652

**Bairro:** COLONIA SANTO ANTONIO

**CEP:** 27353000

**Cidade:** BARRA MANSA

**UF:** RJ



# EVOLUTION PRO



O **MELHOR** CUSTO  
BENEFÍCIO DO **MERCADO!**

CÓDIGO	DESCRIÇÃO	COR	UNID.	EMB.
82.141	ÓCULOS DE PROTEÇÃO EVOLUTION PRO	INCOLOR	CX	5
82.139	ÓCULOS DE PROTEÇÃO EVOLUTION PRO	INCOLOR	CX	24
82.140	ÓCULOS DE PROTEÇÃO EVOLUTION PRO	INCOLOR	CX	192

CÓDIGO	DESCRIÇÃO	COR	UNID.	EMB.
82.143	ÓCULOS DE PROTEÇÃO EVOLUTION PRO	FUMÉ	CX	5
82.144	ÓCULOS DE PROTEÇÃO EVOLUTION PRO	FUMÉ	CX	24
82.145	ÓCULOS DE PROTEÇÃO EVOLUTION PRO	FUMÉ	CX	192

[www.valeplast.com.br](http://www.valeplast.com.br)



**MINISTÉRIO DO TRABALHO E EMPREGO - MTE  
SECRETARIA DE INSPEÇÃO DO TRABALHO - SIT  
DEPARTAMENTO DE SEGURANÇA E SAÚDE NO TRABALHO - DSST**

EQUIPAMENTO DE PROTEÇÃO INDIVIDUAL

**CERTIFICADO DE APROVAÇÃO - CA Nº 42.721  
VÁLIDO**

**Validade:** 21/03/2024

**Nº. do Processo:** 46056.040207/2019-91

**Produto:** Nacional

**Equipamento:** ÓCULOS

**Descrição:** Óculos de segurança com armação e visor confeccionados em uma única peça de policarbonato disponível nas cores incolor e cinza, com ponte e apoio nasal injetados do mesmo material, hastes tipo espátula confeccionadas do mesmo material do visor e articuladas através de pino metálico.

**Aprovado para:** PROTEÇÃO DOS OLHOS DO USUÁRIO CONTRA IMPACTOS DE PARTÍCULAS VOLANTES E, NO CASO DAS LENTE CINZA, PROTEÇÃO ÓPTICA PARA PROPÓSITOS ESPECIAIS (S).

**Observação:** I) EPI não aprovado contra Raios Ultravioleta (U), Infravermelho (R), Luz Intensa (L) e Soldagem e Processos Similares (W). II) Demais especificações técnicas do EPI deverão ser obtidas junto ao fabricante.

**Marcação do CA:** Na haste

**Referências:** New Stylus

**Tamanhos:** Único

**Cores:** Incolor; Cinza

**Normas técnicas:** ANSI/ISEA Z 87.1-2015

**Laudos:**

**Nº. Laudo:** 1 106 722-203

**Laboratório:** IPT/FRANCA - INSTITUTO DE PESQUISAS TECNOLÓGICAS

**Empresa:** VALEPLAST INDUSTRIA E COMERCIO DE PLASTICOS VALE DO PARAIBA LTDA

**CNPJ:** 05.914.226/0001-11 **CNAE:** 2223 - Fabricação de tubos e acessórios de material plástico para uso na construção

**Endereço:** GOVERNADOR CHAGAS FREITAS 5652

**Bairro:** COLONIA SANTO ANTONIO

**CEP:** 27353000

**Cidade:** BARRA MANSA

**UF:** RJ



**MINISTÉRIO DO TRABALHO E EMPREGO - MTE  
SECRETARIA DE INSPEÇÃO DO TRABALHO - SIT  
DEPARTAMENTO DE SEGURANÇA E SAÚDE NO TRABALHO - DSST**

EQUIPAMENTO DE PROTEÇÃO INDIVIDUAL

**CERTIFICADO DE APROVAÇÃO - CA Nº 40.186  
VÁLIDO**

**Validade:** 28/09/2026

**Nº. do Processo:** 14022.121723/2021-31

**Produto:** Nacional

**Equipamento:** ÓCULOS

**Descrição:** Óculos de segurança constituído de armação e visor confeccionados em uma única peça de policarbonato disponível nas cores incolor e cinza com meia borda superior e apoio nasal injetados na mesma peça, hastes do tipo espátula confeccionadas do mesmo material da armação com seis fendas para ventilação e fixadas à armação por meio de pinos plásticos.

**Aprovado para:** PROTEÇÃO DOS OLHOS DO USUÁRIO CONTRA IMPACTOS DE PARTÍCULAS VOLANTES, CONTRA RAIOS ULTRAVIOLETA (U6) E, NO CASO DO VISOR CINZA, CONTRA LUZ INTENSA (L4).

**Observação:** I) EPI não aprovado contra Infravermelho (R), Luz Intensa (L) e Soldagem e Processos Similares (W). II) EPI não aprovado contra Infravermelho (R) e Soldagem e Processos Similares (W), no caso do visor cinza. III) EPI aprovado para a resistência a alto impacto, devendo apresentar a marcação "+" segundo a norma técnica ANSI/ISEA Z87.1-2015. Os óculos possuem essa marcação. V) Demais especificações técnicas do EPI deverão ser obtidas junto ao fabricante.

**Marcação do CA:** Na haste.

**Referências:** Protector.

**Tamanhos:** Único.

**Cores:** Armação, visor e hastes nas cores incolor ou cinza.

**Normas técnicas:** ANSI/ISEA Z87.1-2015

**Laudos:**

**Nº. Laudo:** 1 126 590-203

**Laboratório:** IPT/SP - INSTITUTO DE PESQUISAS TECNOLÓGICAS

**Empresa:** VALEPLAST INDUSTRIA E COMERCIO DE PLASTICOS VALE DO PARAIBA LTDA

**CNPJ:** 05.914.226/0001-11 **CNAE:** 2223 - Fabricação de tubos e acessórios de material plástico para uso na construção

**Endereço:** GOVERNADOR CHAGAS FREITAS 5652

**Bairro:** COLONIA SANTO ANTONIO

**CEP:** 27353000

**Cidade:** BARRA MANSA

**UF:** RJ

## ÓCULOS DE PROTEÇÃO



# PROTECTOR

Materia-prima: policarbonato;

Finalidade: contra partículas volantes;

Lentes: policarbonato, incolor e cinza;

Hastes: policarbonato, tipo espátula;

Norma: ANSI/ISEA Z87.1-2015;

*Proteção óptica para propósitos especiais (S) na casa da lente cinza.*

### ÓCULOS DE PROTEÇÃO PROTECTOR

CÓD.	NOME	QTD.
62.049	óculos de proteção protector - incolor (cx. master)	160
62.048	óculos de proteção protector - incolor	20
62.126	óculos de proteção protector - incolor	6
62.035	óculos de proteção protector - fumé (cx. master)	160
62.034	óculos de proteção protector - fumé	20
62.127	óculos de proteção protector - fumé	6





**MINISTÉRIO DO TRABALHO E EMPREGO - MTE  
SECRETARIA DE INSPEÇÃO DO TRABALHO - SIT  
DEPARTAMENTO DE SEGURANÇA E SAÚDE NO TRABALHO - DSST**

EQUIPAMENTO DE PROTEÇÃO INDIVIDUAL

**CERTIFICADO DE APROVAÇÃO - CA Nº 41.681  
VÁLIDO**

**Validade:** 28/06/2023

**Nº. do Processo:** 46000.002734/2018-61

**Produto:** Nacional

**Equipamento:** PROTETOR AUDITIVO

**Descrição:** Protetor auditivo tipo plugue pré-moldável, confeccionado em copolímero, contendo um cordão que une o par.

**Aprovado para:** PROTEÇÃO DO SISTEMA AUDITIVO DO USUÁRIO CONTRA NÍVEIS DE PRESSÃO SONORA SUPERIORES AO ESTABELECIDO NA NR 15, ANEXOS I E II, CONFORME TABELA DE ATENUAÇÃO ABAIXO.

**Marcação do CA:** Na embalagem

**Referências:** VPlug-001

**Tamanhos:** Único

**Cores:** Verde, amarelo e azul

**Normas técnicas:** ANSI S12.6 - 2016 - Método B

**Laudos:**

**Nº. Laudo:** REAT - 011 - 2018

**Laboratório:** LAEPI - LABORATÓRIO DE EQUIPAMENTO DE PROTEÇÃO INDIVIDUAL

**Empresa:** VALEPLAST INDUSTRIA E COMERCIO DE PLASTICOS VALE DO PARAIBA LTDA

**CNPJ:** 05.914.226/0001-11 **CNAE:** 2223 - Fabricação de tubos e acessórios de material plástico para uso na construção

**Endereço:** GOVERNADOR CHAGAS FREITAS 5652

**Bairro:** COLONIA SANTO ANTONIO

**CEP:** 27353000

**Cidade:** BARRA MANSA

**UF:** RJ

Frequência (Hz):	Tabela de Atenuação									NRRsf
	125	250	500	1000	2000	3150	4000	6300	8000	
Atenuação db:	21	21	23	22	26	0	29	0	38	15dB
Desvio Padrão:	7	7	8	6	6	0	8	0	8	0



MINISTÉRIO DO TRABALHO E EMPREGO - MTE  
SECRETARIA DE INSPEÇÃO DO TRABALHO - SIT  
DEPARTAMENTO DE SEGURANÇA E SAÚDE NO TRABALHO - DSST

EQUIPAMENTO DE PROTEÇÃO INDIVIDUAL

CERTIFICADO DE APROVAÇÃO - CA Nº 40.957  
VÁLIDO

Validade: 27/12/2022

Nº. do Processo: 46000.008009/2017-16

Produto: Nacional

Equipamento: ÓCULOS

**Descrição:** Óculos de segurança, modelo ampla-visão, constituídos de armação confeccionada em uma única peça de material plástico flexível incolor, com sistema de ventilação indireta composta de 128 orifícios na parte superior e 82 na parte inferior, sendo 41 de cada lado da armação, tirante elástico para ajuste à face do usuário, visor de policarbonato incolor, os óculos cobrem toda a região em torno dos olhos do usuário.

**Aprovado para:** PROTEÇÃO DOS OLHOS DO USUÁRIO CONTRA IMPACTOS DE PARTÍCULAS VOLANTES.

**Observação:** I) EPI não aprovado contra Raios Ultravioleta (U), Infravermelho (R), Luz Intensa (L) e Soldagem e Processos Similares (W). II) Demais especificações técnicas do EPI deverão ser obtidas junto ao fabricante.

**Marcação do CA:** Na armação

**Referências:** Spider

**Tamanhos:** Único

**Cores:** Lente e armação incolor, tirante elástico preto.

**Normas técnicas:** ANS/ISEA Z 87.1-2015

**Laudos:**

**Nº. Laudo:** 1 094 966-203/2017

**Laboratório:** IPT/FRANCA - INSTITUTO DE PESQUISAS TECNOLÓGICAS

**Empresa:** VALEPLAST INDUSTRIA E COMERCIO DE PLASTICOS VALE DO PARAIBA LTDA - EPP

**CNPJ:** 05.914.226/0001-11 **CNAE:** 2223 - Fabricação de tubos e acessórios de material plástico para uso na construção

**Endereço:** GOVERNADOR CHAGAS FREITAS 5652

**Bairro:** COLONIA SANTO ANTONIO

**CEP:** 27353000

**Cidade:** BARRA MANSA

**UF:** RJ



**MINISTÉRIO DO TRABALHO E EMPREGO - MTE  
SECRETARIA DE INSPEÇÃO DO TRABALHO - SIT  
DEPARTAMENTO DE SEGURANÇA E SAÚDE NO TRABALHO - DSST**

EQUIPAMENTO DE PROTEÇÃO INDIVIDUAL

**CERTIFICADO DE APROVAÇÃO - CA Nº 40.958  
VÁLIDO**

**Validade:** 27/12/2022

**Nº. do Processo:** 46000.008008/2017-71

**Produto:** Nacional

**Equipamento:** ÓCULOS

**Descrição:** Óculos de segurança, modelo ampla-visão, constituídos de armação confeccionada de material plástico flexível incolor, sem ventilação, visor de policarbonato incolor, ajuste à face do usuário é feito através de tirante elástico, os óculos cobrem toda a região em torno dos olhos do usuário.

**Aprovado para:** PROTEÇÃO DOS OLHOS DO USUÁRIO CONTRA IMPACTOS DE PARTÍCULAS VOLANTES.

**Observação:** I) EPI não aprovado contra Raios Ultravioleta (U), Infravermelho (R), Luz Intensa (L) e Soldagem e Processos Similares (W). II) Demais especificações técnicas do EPI deverão ser obtidas junto ao fabricante.

**Marcação do CA:** Na armação

**Referências:** Jaguar

**Tamanhos:** Único

**Cores:** Lente e armação incolor, tirante elástico preto.

**Normas técnicas:** ANSI/ISEA Z 87.1-2015

**Laudos:**

**Nº. Laudo:** 1 094 964-203/2017

**Laboratório:** IPT/FRANCA - INSTITUTO DE PESQUISAS TECNOLÓGICAS

**Empresa:** VALEPLAST INDUSTRIA E COMERCIO DE PLASTICOS VALE DO PARAIBA LTDA

**CNPJ:** 05.914.226/0001-11 **CNAE:** 2223 - Fabricação de tubos e acessórios de material plástico para uso na construção

**Endereço:** GOVERNADOR CHAGAS FREITAS 5652

**Bairro:** COLONIA SANTO ANTONIO

**CEP:** 27353000

**Cidade:** BARRA MANSA

**UF:** RJ

## ÓCULOS AMPLA VISÃO



# EURO

# SPIDER

Matéria-prima: policarbonato;  
Finalidade: contra produtos químicos;  
Lentes: policarbonato, ampla visão;  
Abas: laterais com válvulas;  
Fixação: alças em elástico, para fixação nas orelhas.

### ÓCULOS AMPLA VISÃO EURO

CÓD.	NOME	QTD.
62.063	óculos ampla visão euro - incolor	12
62.128	óculos ampla visão euro - incolor	3
62.134	lente óculos ampla visão euro - incolor	6

### ÓCULOS AMPLA VISÃO SPIDER

CÓD.	NOME	QTD.
62.064	óculos ampla visão spider - incolor	12
62.093	óculos ampla visão spider - incolor	3
62.094	lente óculos ampla visão spider - incolor	6



MINISTÉRIO DO TRABALHO E EMPREGO - MTE  
SECRETARIA DE INSPEÇÃO DO TRABALHO - SIT  
DEPARTAMENTO DE SEGURANÇA E SAÚDE NO TRABALHO - DSST

EQUIPAMENTO DE PROTEÇÃO INDIVIDUAL

**CERTIFICADO DE APROVAÇÃO - CA Nº 41.681**  
**VÁLIDO**

**Validade:** 28/06/2023

**Nº. do Processo:** 46000.002734/2018-61

**Produto:** Nacional

**Equipamento:** PROTETOR AUDITIVO

**Descrição:** Protetor auditivo tipo plugue pré-moldável, confeccionado em copolímero, contendo um cordão que une o par.

**Aprovado para:** PROTEÇÃO DO SISTEMA AUDITIVO DO USUÁRIO CONTRA NÍVEIS DE PRESSÃO SONORA SUPERIORES AO ESTABELECIDO NA NR 15, ANEXOS I E II, CONFORME TABELA DE ATENUAÇÃO ABAIXO.

**Marcação do CA:** Na embalagem

**Referências:** VPlug-001

**Tamanhos:** Único

**Cores:** Verde, amarelo e azul

**Normas técnicas:** ANSI S12.6 - 2016 - Método B

**Laudos:**

**Nº. Laudo:** REAT - 011 - 2018

**Laboratório:** LAEPI - LABORATÓRIO DE EQUIPAMENTO DE PROTEÇÃO INDIVIDUAL

**Empresa:** VALEPLAST INDUSTRIA E COMERCIO DE PLASTICOS VALE DO PARAIBA LTDA

**CNPJ:** 05.914.226/0001-11 **CNAE:** 2223 - Fabricação de tubos e acessórios de material plástico para uso na construção

**Endereço:** GOVERNADOR CHAGAS FREITAS 5652

**Bairro:** COLONIA SANTO ANTONIO

**CEP:** 27353000

**Cidade:** BARRA MANSA

**UF:** RJ

Frequência (Hz):	Tabela de Atenuação									NRRsf
	125	250	500	1000	2000	3150	4000	6300	8000	
Atenuação db:	21	21	23	22	26	0	29	0	38	15dB
Desvio Padrão:	7	7	8	6	6	0	8	0	8	0



Indústria brasileira  
contribuindo para geração  
de emprego e renda  
em nosso país.



# VALEPLAST

**Aqui você encontra a Melhor Solução !**

[www.valeplast.com.br](http://www.valeplast.com.br)

PURIFICADOR  
DE ÁGUA



RESPIRADORES



Catálogo

# 2021



**CANAL DO CLIENTE**

**(24) 98114 4800**  
whatsapp

TORNEIRA BÓIA  
AIR LOCK



VÁLVULA DE RETENÇÃO  
AIR LOCK



Linha  
**Jardinagem**





# Nossa Empresa

Presente no mercado brasileiro desde 1993, a **Valeplast** iniciou suas atividades fabricando mangueiras de polietileno para o mercado sul-fluminense. Ao longo dos anos ampliou sua representação para todos os estados brasileiros. Desde então, vem conquistando resultados cada vez mais significativos, aumentando sua participação no mercado nacional.

Com a busca constante de novos projetos, a **Valeplast** vem ampliando consideravelmente sua linha de produtos, atuando nas áreas de construção civil, agricultura e utilidade doméstica, tornando sua marca cada vez mais forte e presente no país.

Situada no município de Barra Mansa/RJ, com sede própria numa área construída de mais de 11.000 m<sup>2</sup>, a **Valeplast** inaugurou sua terceira fábrica em 2011, aumentando ainda mais sua capacidade produtiva.

A **Valeplast** detém uma forte padronização de suas atividades a fim de atingir a qualidade esperada por seus clientes, que começa na escolha de seus fornecedores, treinamento de pessoal, criteriosos testes, entregas com prazos estipulados e uma equipe de profissionais capacitados a prestar além de venda técnica, fabricação qualificada e assistência permanente a seus clientes.

A constante busca pela melhoria contínua e por melhores resultados é a motivação da empresa para alcançar sempre a satisfação de seus clientes.

## **Missão da empresa:**

“Oferecer produtos de qualidade que atendam as necessidades e expectativas dos nossos clientes. Tendo como foco adoção de melhores práticas produtivas, atuando sempre com ética, transparência e responsabilidade sócio-ambiental.”

## **Visão da empresa:**

“Ser reconhecida como referência de qualidade e ampliar sua linha de produtos para construção civil, agricultura e utilidade doméstica.”





Torneira Cozinha Parede Giratória 1/4 de Volta	04	Mecanismo de Saída	42
Torneira Coz. Par. Giratória Color 1/4 de Volta	05	Flange Adaptadora	43
Torneira Cozinha Mesa Giratória 1/4 de Volta	06	Acionamento Sup. Universal	43
Torneira Coz. Mesa Giratória Color 1/4 de Volta	07	Acionamento Superior	43
Torneira Lavatório Mesa Giratória 1/4 de Volta	08	Acionamento Sup. Saliente	43
Torneira Lav. Mesa Giratória Color 1/4 de Volta	09	Acionamento Lateral	43
Torneira Lavatório Mesa Fixa 1/4 de Volta	10	Alavanca de Descarga	43
Torneira Lavatório Mesa Fixa Color 1/4 de Volta	11	Obturador Universal	43
Torneira Cozinha Parede Giratória	12	Corrente Obturador	43
Torneira Cozinha Parede Giratória Color	13	Parafuso do Assento Sanitário	44
Torneira Cozinha Mesa Giratória	14	Assento Sanitário	44
Torneira Cozinha Mesa Giratória Color	15	Número Residencial	44
Torneira Lavatório Mesa Giratória	16	Tubo de Ligação Rígido	45
Torneira Lavatório Mesa Giratória Color	17	Tubo de Ligação	45
Torneira Lavatório Mesa Fixa	18	Spud e Bolsa para Vaso	45
Torneira Lavatório Mesa Fixa Color	19	Veda Vaso	45
Torneira Máquina de Lavar	21	Saída Mangueiras Brastemp e Tanquinho	45
Torneira Pia	21	Entrada Trançada e Corrugada	45
Torneira para Pia Alongada	22	Eletroduto Corrugado PVC	46
Registro de Pressão	22	Tubo Preto PE	46
Acabamento de Registro	23	Lona	46
Torneira de Jardim	25	Masseira	46
Torneira Filtro	25	Bandeja para Pintura	47
Caixa de Luz	25	Registro de Esfera - Hidráulica Irrigação Azul	47
Roldana	25	Registro de Esfera - Linha Marrom	47
Torneira Bóia Air Lock	26	Adaptadores Caixa D'água PVC	47
Torneira Bóia Rosca Interna e Externa	26	Caixa de Ferramentas	48
Ducha Higiénica	27	Porta-Remédios	48
Corpo da Ducha Higiénica	27	Organizador Grande / Organizador Médio	48
Ducha Fria Star	28	Organizador Pequeno	49
Ducha Fria Acqua	29	Bacia Plástica	49
Ducha Fria	30	Baldes de Construção / Baldes UD	49
Braço para Chuveiro	30	Colunas / Floreiras	50
Corpo da Ducha Fria	30	Vasos / Jardineiras / Pratos / Vasos	51
Kit para Banheiro	31	Mangueira de Jardim	52
Cabide	31	Mangueira Cristal	52
Porta Toalha	31	Mangueira Laranja	52
Porta Toalha de Rosto	32	Mangueira de Gás	52
Papeleira sem Proteção	32	Engate Flexível	52
Papeleira com Proteção	32	New Stylus Plus C.A. 42.721	53
Saboneteira	32	New Stylus C.A. 42.721	53
Armário para Banheiro	33	Protector C.A. 40.186	53
Porta Shampoo	33	Evolution PRO C.A. 40.091	54
Lavatório	34	Evolution C.A. 40.091	54
Tanque Plástico	34	Spider C.A. 40.957	55
Caixa Sifonada	35	Jaguar C.A. 40.958	55
Ralo Redondo e Quadrado	35	Protetor Auricular C.A. 41.681	55
Válvula para Lavatório	35	Máscara de Solda	55
Válvula para Tanque	35	Protetor Facial Delta	55
Válvula Americana	35	Paraporta	55
Válvula de Retenção	36	Respiradores	56
Válvula de Retenção Air Lock	37	Máscara Cirúrgica	57
Sifão Vale Max / Sifão	39	Suporte Bobina	58
Kit Completo Mec. Descarga Universal	40	Bobina Fundo Estrela	58
Bolsa para Caixa Acoplada	40	Mult Freezer	58
Parafuso da Caixa Acoplada	40	Refil Mult Freezer	58
Torre de Entrada	41	Saco de Lixo Azul	59
Boia para Mec. Descarga	41	Saco de Lixo Preto	59
Reparo para Torre de Entrada	41		



**1/4 de volta**



## Torneira Cozinha Parede Giratória



	CÓDIGO	DESCRIÇÃO	BITOLA	UNID.	EMB.
<b>FLORENÇA</b>	47.531	Torneira Cozinha Parede Giratória Florença Branca 1/4 de Volta	1/2" e 3/4"	CX	4
	47.547	Torneira Cozinha Parede Giratória Florença Cromada 1/4 de Volta	1/2" e 3/4"	CX	4
	47.539	Torneira Coz. Parede Giratória Florença Semi-Cromada 1/4 de Volta	1/2" e 3/4"	CX	4



novos  
volante

<b>GENEBRA</b>	47.537	Torneira Cozinha Parede Giratória Genebra Branca 1/4 de Volta	1/2" e 3/4"	CX	4
	47.553	Torneira Cozinha Parede Giratória Genebra Cromada 1/4 de Volta	1/2" e 3/4"	CX	4
	47.545	Torneira Coz. Parede Giratória Genebra Semi-Cromada 1/4 de Volta	1/2" e 3/4"	CX	4



<b>SIENA</b>	47.533	Torneira Cozinha Parede Giratória Siena Branca 1/4 de Volta	1/2" e 3/4"	CX	4
	47.549	Torneira Cozinha Parede Giratória Siena Cromada 1/4 de Volta	1/2" e 3/4"	CX	4
	47.541	Torneira Coz. Parede Giratória Siena Semi-Cromada 1/4 de Volta	1/2" e 3/4"	CX	4



<b>VENEZA</b>	47.535	Torneira Cozinha Parede Giratória Veneza Branca 1/4 de Volta	1/2" e 3/4"	CX	4
	47.551	Torneira Cozinha Parede Giratória Veneza Cromada 1/4 de Volta	1/2" e 3/4"	CX	4
	47.543	Torneira Coz. Parede Giratória Veneza Semi-Cromada 1/4 de Volta	1/2" e 3/4"	CX	4

dimensões

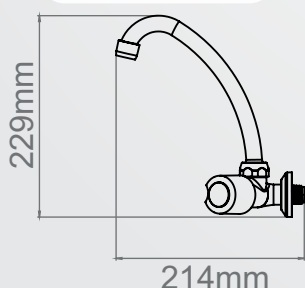

**Embalagem  
Blister!**



Linha color



**1/4 de volta**



## Torneira Cozinha Parede Giratória

	CÓDIGO	DESCRIÇÃO	BITOLA	UNID.	EMB.
<b>FLORENÇA</b>	47.595	Torneira Cozinha Parede Giratória Florença Alumínio 1/4 de Volta	1/2" e 3/4"	CX	4
	47.555	Torneira Cozinha Parede Giratória Florença Amarela 1/4 de Volta	1/2" e 3/4"	CX	4
	47.563	Torneira Cozinha Parede Giratória Florença Azul 1/4 de Volta	1/2" e 3/4"	CX	4
	47.587	Torneira Cozinha Parede Giratória Florença Bronze 1/4 de Volta	1/2" e 3/4"	CX	4
	47.579	Torneira Cozinha Parede Giratória Florença Preta 1/4 de Volta	1/2" e 3/4"	CX	4
	47.571	Torneira Cozinha Parede Giratória Florença Vermelha 1/4 de Volta	1/2" e 3/4"	CX	4
<b>GENEBRA</b>	47.601	Torneira Cozinha Parede Giratória Genebra Alumínio 1/4 de Volta	1/2" e 3/4"	CX	4
	47.561	Torneira Cozinha Parede Giratória Genebra Amarela 1/4 de Volta	1/2" e 3/4"	CX	4
	47.569	Torneira Cozinha Parede Giratória Genebra Azul 1/4 de Volta	1/2" e 3/4"	CX	4
	47.593	Torneira Cozinha Parede Giratória Genebra Bronze 1/4 de Volta	1/2" e 3/4"	CX	4
	47.585	Torneira Cozinha Parede Giratória Genebra Preta 1/4 de Volta	1/2" e 3/4"	CX	4
	47.577	Torneira Cozinha Parede Giratória Genebra Vermelha 1/4 de Volta	1/2" e 3/4"	CX	4
<b>SIENA</b>	47.597	Torneira Cozinha Parede Giratória Siena Alumínio 1/4 de Volta	1/2" e 3/4"	CX	4
	47.557	Torneira Cozinha Parede Giratória Siena Amarela 1/4 de Volta	1/2" e 3/4"	CX	4
	47.565	Torneira Cozinha Parede Giratória Siena Azul 1/4 de Volta	1/2" e 3/4"	CX	4
	47.589	Torneira Cozinha Parede Giratória Siena Bronze 1/4 de Volta	1/2" e 3/4"	CX	4
	47.581	Torneira Cozinha Parede Giratória Siena Preta 1/4 de Volta	1/2" e 3/4"	CX	4
	47.573	Torneira Cozinha Parede Giratória Siena Vermelha 1/4 de Volta	1/2" e 3/4"	CX	4
<b>VENEZA</b>	47.599	Torneira Cozinha Parede Giratória Veneza Alumínio 1/4 de Volta	1/2" e 3/4"	CX	4
	47.559	Torneira Cozinha Parede Giratória Veneza Amarela 1/4 de Volta	1/2" e 3/4"	CX	4
	47.567	Torneira Cozinha Parede Giratória Veneza Azul 1/4 de Volta	1/2" e 3/4"	CX	4
	47.591	Torneira Cozinha Parede Giratória Veneza Bronze 1/4 de Volta	1/2" e 3/4"	CX	4
	47.583	Torneira Cozinha Parede Giratória Veneza Preta 1/4 de Volta	1/2" e 3/4"	CX	4
	47.575	Torneira Cozinha Parede Giratória Veneza Vermelha 1/4 de Volta	1/2" e 3/4"	CX	4



novo volante



dimensões

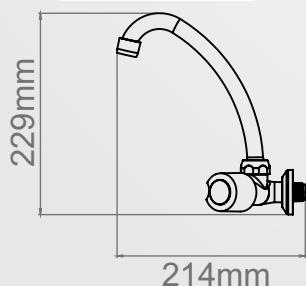

**Embalagem Blister!**







**1/4 de volta**



## Torneira Cozinha Mesa Giratória



novos  
volante

	CÓDIGO	DESCRIÇÃO	BITOLA	UNID.	EMB.
<b>FLORENÇA</b>	47.603	Torneira Cozinha Mesa Giratória Florença Branca 1/4 de Volta	1/2" e 3/4"	CX	4
	47.619	Torneira Cozinha Mesa Giratória Florença Cromada 1/4 de Volta	1/2" e 3/4"	CX	4
	47.611	Torneira Cozinha Mesa Giratória Florença Semi-Cromada 1/4 de Volta	1/2" e 3/4"	CX	4
<b>GENEبرا</b>	47.609	Torneira Cozinha Mesa Giratória Genebra Branca 1/4 de Volta	1/2" e 3/4"	CX	4
	47.625	Torneira Cozinha Mesa Giratória Genebra Cromada 1/4 de Volta	1/2" e 3/4"	CX	4
	47.617	Torneira Cozinha Mesa Giratória Genebra Semi-Cromada 1/4 de Volta	1/2" e 3/4"	CX	4
<b>SIENA</b>	47.605	Torneira Cozinha Mesa Giratória Siena Branca 1/4 de Volta	1/2" e 3/4"	CX	4
	47.621	Torneira Cozinha Mesa Giratória Siena Cromada 1/4 de Volta	1/2" e 3/4"	CX	4
	47.613	Torneira Cozinha Mesa Giratória Siena Semi-Cromada 1/4 de Volta	1/2" e 3/4"	CX	4
<b>VENEZA</b>	47.607	Torneira Cozinha Mesa Giratória Veneza Branca 1/4 de Volta	1/2" e 3/4"	CX	4
	47.623	Torneira Cozinha Mesa Giratória Veneza Cromada 1/4 de Volta	1/2" e 3/4"	CX	4
	47.615	Torneira Cozinha Mesa Giratória Veneza Semi-Cromada 1/4 de Volta	1/2" e 3/4"	CX	4

dimensões

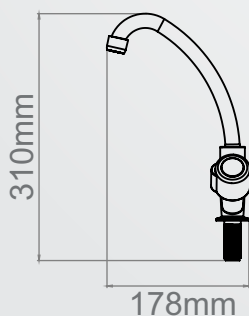

**Embalagem  
Blister!**



Linha color



**1/4 de volta**



## Torneira Cozinha Mesa Giratória



novo volante

	CÓDIGO	DESCRIÇÃO	BITOLA	UNID.	EMB.
<b>FLORENÇA</b>	47.667	Torneira Cozinha Mesa Giratória Florença Alumínio 1/4 de Volta	1/2" e 3/4"	CX	4
	47.627	Torneira Cozinha Mesa Giratória Florença Amarela 1/4 de Volta	1/2" e 3/4"	CX	4
	47.635	Torneira Cozinha Mesa Giratória Florença Azul 1/4 de Volta	1/2" e 3/4"	CX	4
	47.659	Torneira Cozinha Mesa Giratória Florença Bronze 1/4 de Volta	1/2" e 3/4"	CX	4
	47.651	Torneira Cozinha Mesa Giratória Florença Preta 1/4 de Volta	1/2" e 3/4"	CX	4
	47.643	Torneira Cozinha Mesa Giratória Florença Vermelha 1/4 de Volta	1/2" e 3/4"	CX	4
<b>GENEBRA</b>	47.673	Torneira Cozinha Mesa Giratória Genebra Alumínio 1/4 de Volta	1/2" e 3/4"	CX	4
	47.633	Torneira Cozinha Mesa Giratória Genebra Amarela 1/4 de Volta	1/2" e 3/4"	CX	4
	47.641	Torneira Cozinha Mesa Giratória Genebra Azul 1/4 de Volta	1/2" e 3/4"	CX	4
	47.665	Torneira Cozinha Mesa Giratória Genebra Bronze 1/4 de Volta	1/2" e 3/4"	CX	4
	47.657	Torneira Cozinha Mesa Giratória Genebra Preta 1/4 de Volta	1/2" e 3/4"	CX	4
	47.649	Torneira Cozinha Mesa Giratória Genebra Vermelha 1/4 de Volta	1/2" e 3/4"	CX	4
<b>SIENA</b>	47.669	Torneira Cozinha Mesa Giratória Siena Alumínio 1/4 de Volta	1/2" e 3/4"	CX	4
	47.629	Torneira Cozinha Mesa Giratória Siena Amarela 1/4 de Volta	1/2" e 3/4"	CX	4
	47.637	Torneira Cozinha Mesa Giratória Siena Azul 1/4 de Volta	1/2" e 3/4"	CX	4
	47.661	Torneira Cozinha Mesa Giratória Siena Bronze 1/4 de Volta	1/2" e 3/4"	CX	4
	47.653	Torneira Cozinha Mesa Giratória Siena Preta 1/4 de Volta	1/2" e 3/4"	CX	4
	47.645	Torneira Cozinha Mesa Giratória Siena Vermelha 1/4 de Volta	1/2" e 3/4"	CX	4
<b>VENEZA</b>	47.671	Torneira Cozinha Mesa Giratória Veneza Alumínio 1/4 de Volta	1/2" e 3/4"	CX	4
	47.631	Torneira Cozinha Mesa Giratória Veneza Amarela 1/4 de Volta	1/2" e 3/4"	CX	4
	47.639	Torneira Cozinha Mesa Giratória Veneza Azul 1/4 de Volta	1/2" e 3/4"	CX	4
	47.663	Torneira Cozinha Mesa Giratória Veneza Bronze 1/4 de Volta	1/2" e 3/4"	CX	4
	47.655	Torneira Cozinha Mesa Giratória Veneza Preta 1/4 de Volta	1/2" e 3/4"	CX	4
	47.647	Torneira Cozinha Mesa Giratória Veneza Vermelha 1/4 de Volta	1/2" e 3/4"	CX	4

dimensões

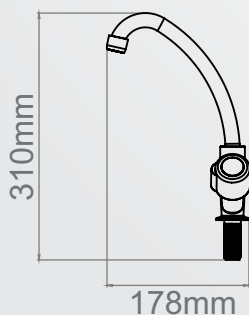

**Embalagem Blister!**



**1/4 de volta**



## Torneira Lavatório Mesa Giratória



novo volante

	CÓDIGO	DESCRIÇÃO	BITOLA	UNID.	EMB.
<b>FLORENÇA</b>	47.675	Torneira Lavatório Mesa Giratória Florença Branca 1/4 de Volta	1/2" e 3/4"	CX	4
	47.691	Torneira Lavatório Mesa Giratória Florença Cromada 1/4 de Volta	1/2" e 3/4"	CX	4
	47.683	Torneira Lavatório Mesa Giratória Florença Semi-Cromada 1/4 de Volta	1/2" e 3/4"	CX	4
<b>GENEBRA</b>	47.681	Torneira Lavatório Mesa Giratória Genebra Branca 1/4 de Volta	1/2" e 3/4"	CX	4
	47.697	Torneira Lavatório Mesa Giratória Genebra Cromada 1/4 de Volta	1/2" e 3/4"	CX	4
	47.689	Torneira Lavatório Mesa Giratória Genebra Semi-Cromada 1/4 de Volta	1/2" e 3/4"	CX	4
<b>SIENA</b>	47.677	Torneira Lavatório Mesa Giratória Siena Branca 1/4 de Volta	1/2" e 3/4"	CX	4
	47.693	Torneira Lavatório Mesa Giratória Siena Cromada 1/4 de Volta	1/2" e 3/4"	CX	4
	47.685	Torneira Lavatório Mesa Giratória Siena Semi-Cromada 1/4 de Volta	1/2" e 3/4"	CX	4
<b>VENEZA</b>	47.679	Torneira Lavatório Mesa Giratória Veneza Branca 1/4 de Volta	1/2" e 3/4"	CX	4
	47.695	Torneira Lavatório Mesa Giratória Veneza Cromada 1/4 de Volta	1/2" e 3/4"	CX	4
	47.687	Torneira Lavatório Mesa Giratória Veneza Semi-Cromada 1/4 de Volta	1/2" e 3/4"	CX	4

dimensões

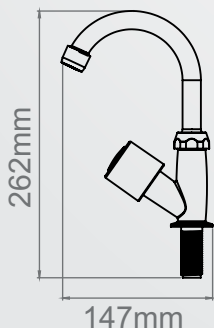

**Embalagem Blister!**





Linha color



**1/4 de volta**



## Torneira Lavatório Mesa Giratória



★ novo volante

	CÓDIGO	DESCRIÇÃO	BITOLA	UNID.	EMB.
<b>FLORENÇA</b>	47.739	Torneira Lavatório Mesa Giratória Florença Alumínio 1/4 de Volta	1/2" e 3/4"	CX	4
	47.699	Torneira Lavatório Mesa Giratória Florença Amarela 1/4 de Volta	1/2" e 3/4"	CX	4
	47.707	Torneira Lavatório Mesa Giratória Florença Azul 1/4 de Volta	1/2" e 3/4"	CX	4
	47.731	Torneira Lavatório Mesa Giratória Florença Bronze 1/4 de Volta	1/2" e 3/4"	CX	4
	47.723	Torneira Lavatório Mesa Giratória Florença Preta 1/4 de Volta	1/2" e 3/4"	CX	4
47.715	Torneira Lavatório Mesa Giratória Florença Vermelha 1/4 de Volta	1/2" e 3/4"	CX	4	
<b>GENEBRA</b>	47.745	Torneira Lavatório Mesa Giratória Genebra Alumínio 1/4 de Volta	1/2" e 3/4"	CX	4
	47.705	Torneira Lavatório Mesa Giratória Genebra Amarela 1/4 de Volta	1/2" e 3/4"	CX	4
	47.713	Torneira Lavatório Mesa Giratória Genebra Azul 1/4 de Volta	1/2" e 3/4"	CX	4
	47.737	Torneira Lavatório Mesa Giratória Genebra Bronze 1/4 de Volta	1/2" e 3/4"	CX	4
	47.729	Torneira Lavatório Mesa Giratória Genebra Preta 1/4 de Volta	1/2" e 3/4"	CX	4
47.721	Torneira Lavatório Mesa Giratória Genebra Vermelha 1/4 de Volta	1/2" e 3/4"	CX	4	
<b>SIENA</b>	47.741	Torneira Lavatório Mesa Giratória Siena Alumínio 1/4 de Volta	1/2" e 3/4"	CX	4
	47.701	Torneira Lavatório Mesa Giratória Siena Amarela 1/4 de Volta	1/2" e 3/4"	CX	4
	47.709	Torneira Lavatório Mesa Giratória Siena Azul 1/4 de Volta	1/2" e 3/4"	CX	4
	47.733	Torneira Lavatório Mesa Giratória Siena Bronze 1/4 de Volta	1/2" e 3/4"	CX	4
	47.725	Torneira Lavatório Mesa Giratória Siena Preta 1/4 de Volta	1/2" e 3/4"	CX	4
47.717	Torneira Lavatório Mesa Giratória Siena Vermelha 1/4 de Volta	1/2" e 3/4"	CX	4	
<b>VENEZA</b>	47.743	Torneira Lavatório Mesa Giratória Veneza Alumínio 1/4 de Volta	1/2" e 3/4"	CX	4
	47.703	Torneira Lavatório Mesa Giratória Veneza Amarela 1/4 de Volta	1/2" e 3/4"	CX	4
	47.711	Torneira Lavatório Mesa Giratória Veneza Azul 1/4 de Volta	1/2" e 3/4"	CX	4
	47.735	Torneira Lavatório Mesa Giratória Veneza Bronze 1/4 de Volta	1/2" e 3/4"	CX	4
	47.727	Torneira Lavatório Mesa Giratória Veneza Preta 1/4 de Volta	1/2" e 3/4"	CX	4
47.719	Torneira Lavatório Mesa Giratória Veneza Vermelha 1/4 de Volta	1/2" e 3/4"	CX	4	

dimensões

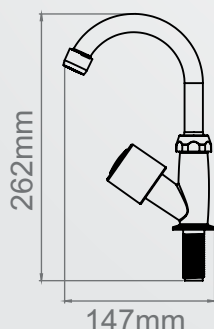

**Embalagem Blister!**





**1/4 de volta**



## Torneira Lavatório Mesa Fixa

	CÓDIGO	DESCRIÇÃO	BITOLA	UNID.	EMB.
<b>FLORENÇA</b>	47.747	Torneira Lavatório Fixa Florença Branca 1/4 de Volta	1/2" e 3/4"	CX	4
	47.763	Torneira Lavatório Fixa Florença Cromada 1/4 de Volta	1/2" e 3/4"	CX	4
	47.755	Torneira Lavatório Fixa Florença Semi-Cromada 1/4 de Volta	1/2" e 3/4"	CX	4
<b>GENEBRA</b>	47.753	Torneira Lavatório Fixa Genebra Branca 1/4 de Volta	1/2" e 3/4"	CX	4
	47.769	Torneira Lavatório Fixa Genebra Cromada 1/4 de Volta	1/2" e 3/4"	CX	4
	47.761	Torneira Lavatório Fixa Genebra Semi-Cromada 1/4 de Volta	1/2" e 3/4"	CX	4
<b>SIENA</b>	47.749	Torneira Lavatório Fixa Siena Branca 1/4 de Volta	1/2" e 3/4"	CX	4
	47.765	Torneira Lavatório Fixa Siena Cromada 1/4 de Volta	1/2" e 3/4"	CX	4
	47.757	Torneira Lavatório Fixa Siena Semi-Cromada 1/4 de Volta	1/2" e 3/4"	CX	4
<b>VENEZA</b>	47.751	Torneira Lavatório Fixa Veneza Branca 1/4 de Volta	1/2" e 3/4"	CX	4
	47.767	Torneira Lavatório Fixa Veneza Cromada 1/4 de Volta	1/2" e 3/4"	CX	4
	47.759	Torneira Lavatório Fixa Veneza Semi-Cromada 1/4 de Volta	1/2" e 3/4"	CX	4



novo volante



dimensões

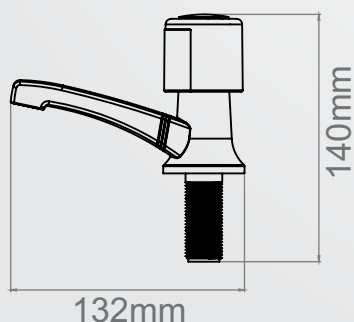

**Embalagem Blister!**



Linha color



**1/4 de volta**

## Torneira Lavatório Mesa Fixa



	CÓDIGO	DESCRIÇÃO	BITOLA	UNID.	EMB.
<b>FLORENÇA</b>	47.811	Torneira Lavatório Fixa Florença Alumínio 1/4 de Volta	1/2" e 3/4"	CX	4
	47.771	Torneira Lavatório Fixa Florença Amarela 1/4 de Volta	1/2" e 3/4"	CX	4
	47.779	Torneira Lavatório Fixa Florença Azul 1/4 de Volta	1/2" e 3/4"	CX	4
	47.803	Torneira Lavatório Fixa Florença Bronze 1/4 de Volta	1/2" e 3/4"	CX	4
	47.795	Torneira Lavatório Fixa Florença Preta 1/4 de Volta	1/2" e 3/4"	CX	4
	47.787	Torneira Lavatório Fixa Florença Vermelha 1/4 de Volta	1/2" e 3/4"	CX	4
<b>GENEBRA</b>	47.817	Torneira Lavatório Fixa Genebra Alumínio 1/4 de Volta	1/2" e 3/4"	CX	4
	47.777	Torneira Lavatório Fixa Genebra Amarela 1/4 de Volta	1/2" e 3/4"	CX	4
	47.785	Torneira Lavatório Fixa Genebra Azul 1/4 de Volta	1/2" e 3/4"	CX	4
	47.809	Torneira Lavatório Fixa Genebra Bronze 1/4 de Volta	1/2" e 3/4"	CX	4
	47.801	Torneira Lavatório Fixa Genebra Preta 1/4 de Volta	1/2" e 3/4"	CX	4
	47.793	Torneira Lavatório Fixa Genebra Vermelha 1/4 de Volta	1/2" e 3/4"	CX	4
<b>SIENA</b>	47.813	Torneira Lavatório Fixa Siena Alumínio 1/4 de Volta	1/2" e 3/4"	CX	4
	47.773	Torneira Lavatório Fixa Siena Amarela 1/4 de Volta	1/2" e 3/4"	CX	4
	47.781	Torneira Lavatório Fixa Siena Azul 1/4 de Volta	1/2" e 3/4"	CX	4
	47.805	Torneira Lavatório Fixa Siena Bronze 1/4 de Volta	1/2" e 3/4"	CX	4
	47.797	Torneira Lavatório Fixa Siena Preta 1/4 de Volta	1/2" e 3/4"	CX	4
	47.789	Torneira Lavatório Fixa Siena Vermelha 1/4 de Volta	1/2" e 3/4"	CX	4
<b>VENEZA</b>	47.815	Torneira Lavatório Fixa Veneza Alumínio 1/4 de Volta	1/2" e 3/4"	CX	4
	47.775	Torneira Lavatório Fixa Veneza Amarela 1/4 de Volta	1/2" e 3/4"	CX	4
	47.783	Torneira Lavatório Fixa Veneza Azul 1/4 de Volta	1/2" e 3/4"	CX	4
	47.807	Torneira Lavatório Fixa Veneza Bronze 1/4 de Volta	1/2" e 3/4"	CX	4
	47.799	Torneira Lavatório Fixa Veneza Preta 1/4 de Volta	1/2" e 3/4"	CX	4
	47.791	Torneira Lavatório Fixa Veneza Vermelha 1/4 de Volta	1/2" e 3/4"	CX	4

dimensões

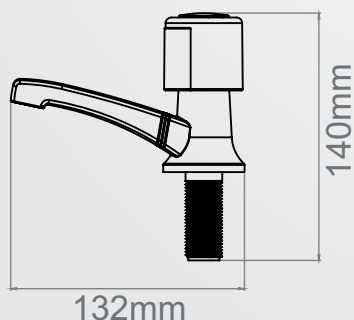

**Embalagem Blister!**





**VALEPLAST**  
Aqui você encontra a Melhor Solução!

DESIGN MODERNO  
FÁCIL INSTALAÇÃO



TORNEIRA  
COZINHA PAREDE  
**Veneza**



**Torneira Cozinha Parede Giratória**



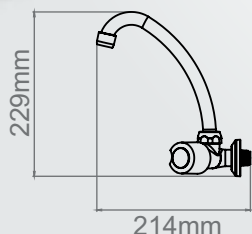









	CÓDIGO	DESCRIÇÃO	BITOLA	UNID.	EMB.
	47.019	Torneira Cozinha Parede Giratória Florença Branca	1/2" e 3/4"	CX	6
	47.025	Torneira Cozinha Parede Giratória Florença Cromada	1/2" e 3/4"	CX	6
	47.073	Torneira Cozinha Parede Giratória Florença Semi-cromada	1/2" e 3/4"	CX	6
	47.018	Torneira Cozinha Parede Giratória Siena Branca	1/2" e 3/4"	CX	6
	47.027	Torneira Cozinha Parede Giratória Siena Cromada	1/2" e 3/4"	CX	6
	47.075	Torneira Cozinha Parede Giratória Siena Semi-cromada	1/2" e 3/4"	CX	6
	47.017	Torneira Cozinha Parede Giratória Veneza Branca	1/2" e 3/4"	CX	6
	47.028	Torneira Cozinha Parede Giratória Veneza Cromada	1/2" e 3/4"	CX	6
	47.076	Torneira Cozinha Parede Giratória Veneza Semi-cromada	1/2" e 3/4"	CX	6
	47.359	Torneira Cozinha Parede Giratória Florença Branca	1/2" e 3/4"	PÇ	3
	47.367	Torneira Cozinha Parede Giratória Florença Cromada	1/2" e 3/4"	PÇ	3
	47.363	Torneira Cozinha Parede Giratória Florença Semi-cromada	1/2" e 3/4"	PÇ	3
	47.361	Torneira Cozinha Parede Giratória Siena Branca	1/2" e 3/4"	PÇ	3
	47.369	Torneira Cozinha Parede Giratória Siena Cromada	1/2" e 3/4"	PÇ	3
	47.365	Torneira Cozinha Parede Giratória Siena Semi-cromada	1/2" e 3/4"	PÇ	3
	47.362	Torneira Cozinha Parede Giratória Veneza Branca	1/2" e 3/4"	PÇ	3
	47.370	Torneira Cozinha Parede Giratória Veneza Cromada	1/2" e 3/4"	PÇ	3
	47.366	Torneira Cozinha Parede Giratória Veneza Semi-cromada	1/2" e 3/4"	PÇ	3







## Torneira Cozinha Parede Giratória

	CÓDIGO	DESCRIÇÃO	BITOLA	UNID.	EMB.
	47.295	Torneira Cozinha Parede Giratória Florença Amarelo	1/2" e 3/4"	CX	3
	47.313	Torneira Cozinha Parede Giratória Florença Azul	1/2" e 3/4"	CX	3
	47.344	Torneira Cozinha Parede Giratória Florença Alumínio	1/2" e 3/4"	CX	3
	47.338	Torneira Cozinha Parede Giratória Florença Bronze	1/2" e 3/4"	CX	3
	47.244	Torneira Cozinha Parede Giratória Florença Preto	1/2" e 3/4"	CX	3
	47.277	Torneira Cozinha Parede Giratória Florença Vermelho	1/2" e 3/4"	CX	3
	47.345	Torneira Cozinha Parede Giratória Siena Alumínio	1/2" e 3/4"	CX	3
	47.296	Torneira Cozinha Parede Giratória Siena Amarelo	1/2" e 3/4"	CX	3
	47.314	Torneira Cozinha Parede Giratória Siena Azul	1/2" e 3/4"	CX	3
	47.339	Torneira Cozinha Parede Giratória Siena Bronze	1/2" e 3/4"	CX	3
	47.248	Torneira Cozinha Parede Giratória Siena Preto	1/2" e 3/4"	CX	3
	47.278	Torneira Cozinha Parede Giratória Siena Vermelho	1/2" e 3/4"	CX	3
	47.343	Torneira Cozinha Parede Giratória Veneza Alumínio	1/2" e 3/4"	CX	3
	47.297	Torneira Cozinha Parede Giratória Veneza Amarelo	1/2" e 3/4"	CX	3
	47.315	Torneira Cozinha Parede Giratória Veneza Azul	1/2" e 3/4"	CX	3
	47.337	Torneira Cozinha Parede Giratória Veneza Bronze	1/2" e 3/4"	CX	3
	47.250	Torneira Cozinha Parede Giratória Veneza Preto	1/2" e 3/4"	CX	3
	47.279	Torneira Cozinha Parede Giratória Veneza Vermelho	1/2" e 3/4"	CX	3

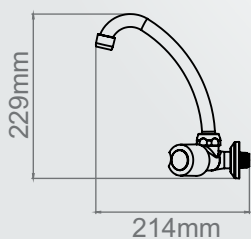



**VALEPLAST**  
Aqui você encontra a Melhor Solução!



# Veneza

TORNEIRA  
COZINHA MESA



## Torneira Cozinha Mesa Giratória

CÓDIGO	DESCRIÇÃO	BITOLA	UNID.	EMB.
47.003	Torneira Cozinha Mesa Giratória Florença Branca	1/2" e 3/4"	CX	6
47.009	Torneira Cozinha Mesa Giratória Florença Cromada	1/2" e 3/4"	CX	6
47.065	Torneira Cozinha Mesa Giratória Florença Semi-cromada	1/2" e 3/4"	CX	6
47.001	Torneira Cozinha Mesa Giratória Siena Branca	1/2" e 3/4"	CX	6
47.011	Torneira Cozinha Mesa Giratória Siena Cromada	1/2" e 3/4"	CX	6
47.067	Torneira Cozinha Mesa Giratória Siena Semi-cromada	1/2" e 3/4"	CX	6
47.002	Torneira Cozinha Mesa Giratória Veneza Branca	1/2" e 3/4"	CX	6
47.012	Torneira Cozinha Mesa Giratória Veneza Cromada	1/2" e 3/4"	CX	6
47.068	Torneira Cozinha Mesa Giratória Veneza Semi-cromada	1/2" e 3/4"	CX	6
47.379	Torneira Cozinha Mesa Giratória Florença Branca	1/2" e 3/4"	PÇ	3
47.387	Torneira Cozinha Mesa Giratória Florença Cromada	1/2" e 3/4"	PÇ	3
47.383	Torneira Cozinha Mesa Giratória Florença Semi-cromada	1/2" e 3/4"	PÇ	3
47.381	Torneira Cozinha Mesa Giratória Siena Branca	1/2" e 3/4"	PÇ	3
47.389	Torneira Cozinha Mesa Giratória Siena Cromada	1/2" e 3/4"	PÇ	3
47.385	Torneira Cozinha Mesa Giratória Siena Semi-cromada	1/2" e 3/4"	PÇ	3
47.382	Torneira Cozinha Mesa Giratória Veneza Branca	1/2" e 3/4"	PÇ	3
47.390	Torneira Cozinha Mesa Giratória Veneza Cromada	1/2" e 3/4"	PÇ	3
47.386	Torneira Cozinha Mesa Giratória Veneza Semi-cromada	1/2" e 3/4"	PÇ	3

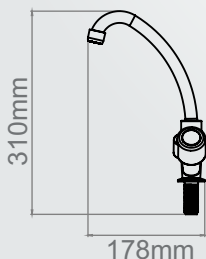

Florença



Siena



Veneza





**VALEPLAST**  
Aqui você encontra a Melhor Solução!

Linha | **COLOR**



## Torneira Cozinha Mesa Giratória

	CÓDIGO	DESCRIÇÃO	BITOLA	UNID.	EMB.
	47.252	Torneira Cozinha Mesa Giratória Florença Preto	1/2" e 3/4"	CX	3
	47.332	Torneira Cozinha Mesa Giratória Florença Alumínio	1/2" e 3/4"	CX	3
	47.290	Torneira Cozinha Mesa Giratória Florença Amarelo	1/2" e 3/4"	CX	3
	47.308	Torneira Cozinha Mesa Giratória Florença Azul	1/2" e 3/4"	CX	3
	47.326	Torneira Cozinha Mesa Giratória Florença Bronze	1/2" e 3/4"	CX	3
	47.272	Torneira Cozinha Mesa Giratória Florença Vermelho	1/2" e 3/4"	CX	3
	47.333	Torneira Cozinha Mesa Giratória Siena Alumínio	1/2" e 3/4"	CX	3
	47.289	Torneira Cozinha Mesa Giratória Siena Amarelo	1/2" e 3/4"	CX	3
	47.307	Torneira Cozinha Mesa Giratória Siena Azul	1/2" e 3/4"	CX	3
	47.327	Torneira Cozinha Mesa Giratória Siena Bronze	1/2" e 3/4"	CX	3
	47.256	Torneira Cozinha Mesa Giratória Siena Preto	1/2" e 3/4"	CX	3
	47.271	Torneira Cozinha Mesa Giratória Siena Vermelho	1/2" e 3/4"	CX	3
	47.331	Torneira Cozinha Mesa Giratória Veneza Alumínio	1/2" e 3/4"	CX	3
	47.291	Torneira Cozinha Mesa Giratória Veneza Amarelo	1/2" e 3/4"	CX	3
	47.309	Torneira Cozinha Mesa Giratória Veneza Azul	1/2" e 3/4"	CX	3
	47.325	Torneira Cozinha Mesa Giratória Veneza Bronze	1/2" e 3/4"	CX	3
	47.258	Torneira Cozinha Mesa Giratória Veneza Preto	1/2" e 3/4"	CX	3
	47.273	Torneira Cozinha Mesa Giratória Veneza Vermelho	1/2" e 3/4"	CX	3

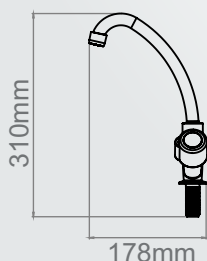





# TORNEIRA LAVATÓRIO MESA Veneza



## Torneira Lavatório Mesa Giratória

	CÓDIGO	DESCRIÇÃO	BITOLA	UNID.	EMB.
	47.036	Torneira Lavatório Mesa Giratória Florença Branca	1/2" e 3/4"	CX	6
	47.041	Torneira Lavatório Mesa Giratória Florença Cromada	1/2" e 3/4"	CX	6
	47.081	Torneira Lavatório Mesa Giratória Florença Semi-cromada	1/2" e 3/4"	CX	6
	47.033	Torneira Lavatório Mesa Giratória Siena Branca	1/2" e 3/4"	CX	6
	47.043	Torneira Lavatório Mesa Giratória Siena Cromada	1/2" e 3/4"	CX	6
	47.083	Torneira Lavatório Mesa Giratória Siena Semi-cromada	1/2" e 3/4"	CX	6
	47.034	Torneira Lavatório Mesa Giratória Veneza Branca	1/2" e 3/4"	CX	6
	47.044	Torneira Lavatório Mesa Giratória Veneza Cromada	1/2" e 3/4"	CX	6
	47.084	Torneira Lavatório Mesa Giratória Veneza Semi-cromada	1/2" e 3/4"	CX	6
		47.399	Torneira Lavatório Mesa Giratória Florença Branca	1/2" e 3/4"	PÇ
47.407		Torneira Lavatório Mesa Giratória Florença Cromada	1/2" e 3/4"	PÇ	3
47.403		Torneira Lavatório Mesa Giratória Florença Semi-cromada	1/2" e 3/4"	PÇ	3
47.401		Torneira Lavatório Mesa Giratória Siena Branca	1/2" e 3/4"	PÇ	3
47.409		Torneira Lavatório Mesa Giratória Siena Cromada	1/2" e 3/4"	PÇ	3
47.405		Torneira Lavatório Mesa Giratória Siena Semi-cromada	1/2" e 3/4"	PÇ	3
	47.402	Torneira Lavatório Mesa Giratória Veneza Branca	1/2" e 3/4"	PÇ	3
	47.410	Torneira Lavatório Mesa Giratória Veneza Cromada	1/2" e 3/4"	PÇ	3
	47.406	Torneira Lavatório Mesa Giratória Veneza Semi-cromada	1/2" e 3/4"	PÇ	3

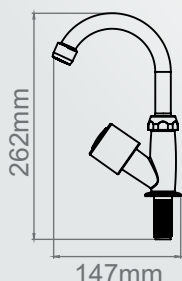

Florença



Siena



Veneza







**VALEPLAST**  
Aqui você encontra a Melhor Solução!

Linha | **COLOR**



## Torneira Lavatório Mesa Giratória

CÓDIGO	DESCRIÇÃO	BITOLA	UNID.	EMB.
47.356	Torneira Lavatório Mesa Giratória Florença Alumínio	1/2" e 3/4"	CX	3
47.301	Torneira Lavatório Mesa Giratória Florença Amarelo	1/2" e 3/4"	CX	3
47.319	Torneira Lavatório Mesa Giratória Florença Azul	1/2" e 3/4"	CX	3
47.350	Torneira Lavatório Mesa Giratória Florença Bronze	1/2" e 3/4"	CX	3
47.260	Torneira Lavatório Mesa Giratória Florença Preto	1/2" e 3/4"	CX	3
47.283	Torneira Lavatório Mesa Giratória Florença Vermelho	1/2" e 3/4"	CX	3
47.358	Torneira Lavatório Mesa Giratória Siena Alumínio	1/2" e 3/4"	CX	3
47.302	Torneira Lavatório Mesa Giratória Siena Amarelo	1/2" e 3/4"	CX	3
47.320	Torneira Lavatório Mesa Giratória Siena Azul	1/2" e 3/4"	CX	3
47.351	Torneira Lavatório Mesa Giratória Siena Bronze	1/2" e 3/4"	CX	3
47.264	Torneira Lavatório Mesa Giratória Siena Preto	1/2" e 3/4"	CX	3
47.284	Torneira Lavatório Mesa Giratória Siena Vermelho	1/2" e 3/4"	CX	3
47.355	Torneira Lavatório Mesa Giratória Veneza Alumínio	1/2" e 3/4"	CX	3
47.300	Torneira Lavatório Mesa Giratória Veneza Amarelo	1/2" e 3/4"	CX	3
47.318	Torneira Lavatório Mesa Giratória Veneza Azul	1/2" e 3/4"	CX	3
47.349	Torneira Lavatório Mesa Giratória Veneza Bronze	1/2" e 3/4"	CX	3
47.266	Torneira Lavatório Mesa Giratória Veneza Preto	1/2" e 3/4"	CX	3
47.282	Torneira Lavatório Mesa Giratória Veneza Vermelho	1/2" e 3/4"	CX	3

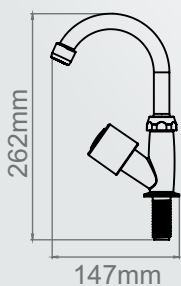



# TORNEIRA LAVATÓRIO FIXA

## Torneira Lavatório Mesa Fixa



	CÓDIGO	DESCRIÇÃO	BITOLA	UNID.	EMB.
	47.158	Torneira Lavatório Fixa Florença Branca	1/2" e 3/4"	CX	6
	47.162	Torneira Lavatório Fixa Florença Cromada	1/2" e 3/4"	CX	6
	47.166	Torneira Lavatório Fixa Florença Semi-cromada	1/2" e 3/4"	CX	6
	47.160	Torneira Lavatório Fixa Siena Branca	1/2" e 3/4"	CX	6
	47.164	Torneira Lavatório Fixa Siena Cromada	1/2" e 3/4"	CX	6
	47.168	Torneira Lavatório Fixa Siena Semi-cromada	1/2" e 3/4"	CX	6
	47.161	Torneira Lavatório Fixa Veneza Branca	1/2" e 3/4"	CX	6
	47.165	Torneira Lavatório Fixa Veneza Cromada	1/2" e 3/4"	CX	6
	47.169	Torneira Lavatório Fixa Veneza Semi-cromada	1/2" e 3/4"	CX	6
	47.439	Torneira Lavatório Fixa Florença Branca	1/2" e 3/4"	CX	3
	47.447	Torneira Lavatório Fixa Florença Cromada	1/2" e 3/4"	CX	3
	47.443	Torneira Lavatório Fixa Florença Semi-cromada	1/2" e 3/4"	CX	3
	47.441	Torneira Lavatório Fixa Siena Branca	1/2" e 3/4"	CX	3
	47.449	Torneira Lavatório Fixa Siena Cromada	1/2" e 3/4"	CX	3
	47.445	Torneira Lavatório Fixa Siena Semi-cromada	1/2" e 3/4"	CX	3
	47.442	Torneira Lavatório Fixa Veneza Branca	1/2" e 3/4"	CX	3
	47.450	Torneira Lavatório Fixa Veneza Cromada	1/2" e 3/4"	CX	3
	47.446	Torneira Lavatório Fixa Veneza Semi-cromada	1/2" e 3/4"	CX	3

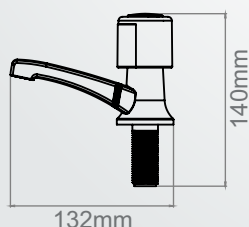





# TORNEIRA LAVATÓRIO FIXA

Linha  
**COLOR**  
saiba mais



## Torneira Lavatório Mesa Fixa

	CÓDIGO	DESCRIÇÃO	BITOLA	UNID.	EMB.
	47.849	Torneira Lavatório Fixa Florença Alumínio	1/2" e 3/4"	CX	3
	47.819	Torneira Lavatório Fixa Florença Amarelo	1/2" e 3/4"	CX	3
	47.825	Torneira Lavatório Fixa Florença Azul	1/2" e 3/4"	CX	3
	47.843	Torneira Lavatório Fixa Florença Bronze	1/2" e 3/4"	CX	3
	47.837	Torneira Lavatório Fixa Florença Preto	1/2" e 3/4"	CX	3
	47.831	Torneira Lavatório Fixa Florença Vermelho	1/2" e 3/4"	CX	3
	47.851	Torneira Lavatório Fixa Siena Alumínio	1/2" e 3/4"	CX	3
	47.821	Torneira Lavatório Fixa Siena Amarelo	1/2" e 3/4"	CX	3
	47.827	Torneira Lavatório Fixa Siena Azul	1/2" e 3/4"	CX	3
	47.845	Torneira Lavatório Fixa Siena Bronze	1/2" e 3/4"	CX	3
	47.841	Torneira Lavatório Fixa Siena Preto	1/2" e 3/4"	CX	3
	47.833	Torneira Lavatório Fixa Siena Vermelho	1/2" e 3/4"	CX	3
	47.853	Torneira Lavatório Fixa Veneza Alumínio	1/2" e 3/4"	CX	3
	47.823	Torneira Lavatório Fixa Veneza Amarelo	1/2" e 3/4"	CX	3
	47.829	Torneira Lavatório Fixa Veneza Azul	1/2" e 3/4"	CX	3
47.847	Torneira Lavatório Fixa Veneza Bronze	1/2" e 3/4"	CX	3	
47.839	Torneira Lavatório Fixa Veneza Preto	1/2" e 3/4"	CX	3	
47.835	Torneira Lavatório Fixa Veneza Vermelho	1/2" e 3/4"	CX	3	

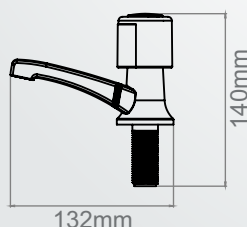



# LANÇAMENTO

**TORNEIRA  
FILTRO**



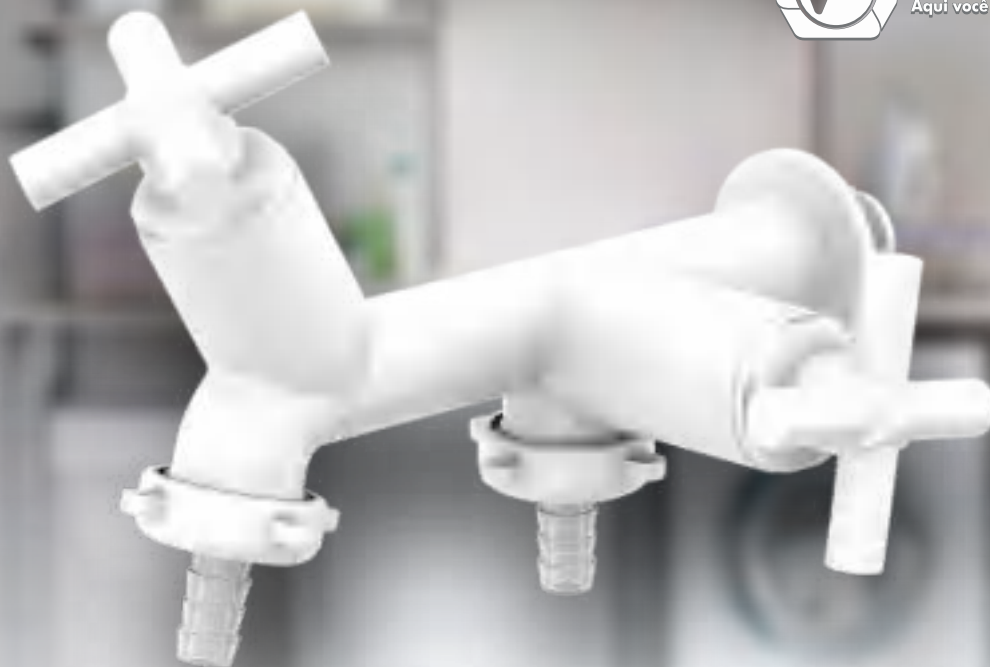

# Siena

TORNEIRA MÁQUINA DE LAVAR



## Torneira Máquina de Lavar

	CÓDIGO	DESCRIÇÃO	BITOLA	UNID.	EMB.
	47.110	Torneira Máquina de Lavar - Branca Florença	1/2" e 3/4"	CX	6
	47.112	Torneira Máquina de Lavar - Branca Siena	1/2" e 3/4"	CX	6
	47.113	Torneira Máquina de Lavar - Branca Veneza	1/2" e 3/4"	CX	6
	47.118	Torneira Máquina de Lavar - Semi-Cromada Florença	1/2" e 3/4"	CX	6
	47.120	Torneira Máquina de Lavar - Semi-Cromada Siena	1/2" e 3/4"	CX	6
	47.121	Torneira Máquina de Lavar - Semi-Cromada Veneza	1/2" e 3/4"	CX	6
	47.451	Torneira Máquina de Lavar - Branca Florença	1/2" e 3/4"	PÇ	3
	47.453	Torneira Máquina de Lavar - Branca Siena	1/2" e 3/4"	PÇ	3
	47.454	Torneira Máquina de Lavar - Branca Veneza	1/2" e 3/4"	PÇ	3
	47.455	Torneira Máquina de Lavar - Semi-cromada Florença	1/2" e 3/4"	PÇ	3
	47.457	Torneira Máquina de Lavar - Semi-cromada Siena	1/2" e 3/4"	PÇ	3
	47.458	Torneira Máquina de Lavar - Semi-cromada Veneza	1/2" e 3/4"	PÇ	3

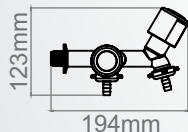

## Torneira Pia

	CÓDIGO	DESCRIÇÃO	BITOLA	UNID.	EMB.
	47.134	Torneira Pia - Branca Florença	1/2" e 3/4"	CX	6
	47.136	Torneira Pia - Branca Siena	1/2" e 3/4"	CX	6
	47.137	Torneira Pia - Branca Veneza	1/2" e 3/4"	CX	6
	47.142	Torneira Pia - Semi-Cromada Florença	1/2" e 3/4"	CX	6
	47.144	Torneira Pia - Semi-Cromada Siena	1/2" e 3/4"	CX	6
	47.145	Torneira Pia - Semi-Cromada Veneza	1/2" e 3/4"	CX	6
	47.431	Torneira Pia - Branca Florença	1/2" e 3/4"	PÇ	3
	47.433	Torneira Pia - Branca Siena	1/2" e 3/4"	PÇ	3
	47.434	Torneira Pia - Branca Veneza	1/2" e 3/4"	PÇ	3
	47.435	Torneira Pia - Semi-cromada Florença	1/2" e 3/4"	PÇ	3
	47.437	Torneira Pia - Semi-cromada Siena	1/2" e 3/4"	PÇ	3
	47.438	Torneira Pia - Semi-cromada Veneza	1/2" e 3/4"	PÇ	3

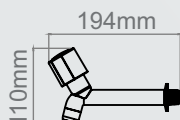













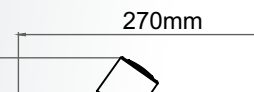

**VALEPLAST**  
Aqui você encontra a Melhor Solução !

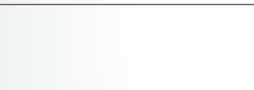
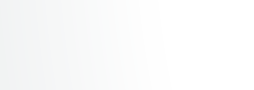
## Torneira Pia Alongada

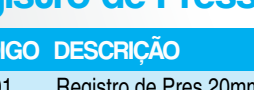
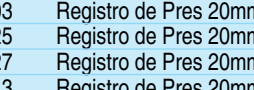
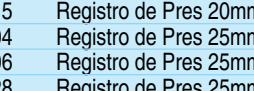
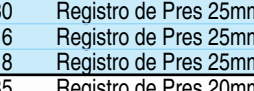
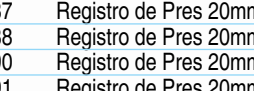
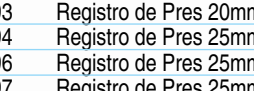
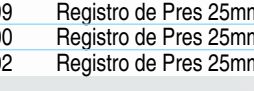
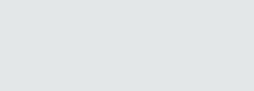
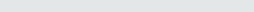
	CÓDIGO	DESCRIÇÃO	BITOLA	UNID.	EMB.
	47.050	Torneira Pia Alongada - Branca Florença	1/2" e 3/4"	CX	6
	47.052	Torneira Pia Alongada - Branca Siena	1/2" e 3/4"	CX	6
	47.051	Torneira Pia Alongada - Branca Veneza	1/2" e 3/4"	CX	6
	47.089	Torneira Pia Alongada - Semi-cromada Florença	1/2" e 3/4"	CX	6
	47.091	Torneira Pia Alongada - Semi-cromada Siena	1/2" e 3/4"	CX	6
	47.092	Torneira Pia Alongada - Semi-cromada Veneza	1/2" e 3/4"	CX	6
	47.057	Torneira Pia Alongada - Cromada Florença	1/2" e 3/4"	CX	6
	47.059	Torneira Pia Alongada - Cromada Siena	1/2" e 3/4"	CX	6
	47.060	Torneira Pia Alongada - Cromada Veneza	1/2" e 3/4"	CX	6
	47.222	Torn. Pia Alongada C/ Arejador Articulado - Semi-crom. Florença	1/2" e 3/4"	CX	6
	47.226	Torn. Pia Alongada C/ Arejador Articulado - Semi-crom. Siena	1/2" e 3/4"	CX	6
	47.228	Torn. Pia Alongada C/ Arejador Articulado - Semi-crom. Veneza	1/2" e 3/4"	CX	6
	47.206	Torn. Pia Alongada C/ Arejador Articulado - Cromada Florença	1/2" e 3/4"	CX	6
	47.210	Torn. Pia Alongada C/ Arejador Articulado - Cromada Siena	1/2" e 3/4"	CX	6
	47.212	Torn. Pia Alongada C/ Arejador Articulado - Cromada Veneza	1/2" e 3/4"	CX	6
	47.411	Torneira Pia Alongada - Branca Florença	1/2" e 3/4"	PÇ	3
	47.413	Torneira Pia Alongada - Branca Siena	1/2" e 3/4"	PÇ	3
	47.414	Torneira Pia Alongada - Branca Veneza	1/2" e 3/4"	PÇ	3
	47.415	Torneira Pia Alongada - Semi-cromada Florença	1/2" e 3/4"	PÇ	3
	47.417	Torneira Pia Alongada - Semi-cromada Siena	1/2" e 3/4"	PÇ	3
	47.418	Torneira Pia Alongada - Semi-cromada Veneza	1/2" e 3/4"	PÇ	3
	47.419	Torneira Pia Alongada - Cromada Florença	1/2" e 3/4"	PÇ	3
	47.421	Torneira Pia Alongada - Cromada Siena	1/2" e 3/4"	PÇ	3
	47.422	Torneira Pia Alongada - Cromada Veneza	1/2" e 3/4"	PÇ	3
	47.423	Torn. Pia Alongada C/ Arejador Articulado - Semi-crom. Florença	1/2" e 3/4"	PÇ	3
	47.425	Torn. Pia Alongada C/ Arejador Articulado - Semi-crom. Siena	1/2" e 3/4"	PÇ	3
	47.426	Torn. Pia Alongada C/ Arejador Articulado - Semi-crom. Veneza	1/2" e 3/4"	PÇ	3
	47.427	Torn. Pia Alongada C/ Arejador Articulado - Cromada Florença	1/2" e 3/4"	PÇ	3
	47.429	Torn. Pia Alongada C/ Arejador Articulado - Cromada Siena	1/2" e 3/4"	PÇ	3
	47.430	Torn. Pia Alongada C/ Arejador Articulado - Cromada Veneza	1/2" e 3/4"	PÇ	3

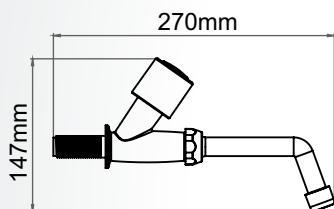

## Registro de Pressão

CÓDIGO	DESCRIÇÃO	UNID.	EMB.	CÓDIGO	DESCRIÇÃO	UNID.	EMB.
77.001	Registro de Pres 20mm Soldável - BR Florença	CX	10	77.007	Registro de Pres 1/2" Roscável - BR Florença	CX	10
77.003	Registro de Pres 20mm Soldável - BR Veneza	CX	10	77.009	Registro de Pres 1/2" Roscável - BR Veneza	CX	10
77.025	Registro de Pres 20mm Soldável - SC Florença	CX	10	77.031	Registro de Pres 1/2" Roscável - SC Florença	CX	10
77.027	Registro de Pres 20mm Soldável - SC Veneza	CX	10	77.033	Registro de Pres 1/2" Roscável - SC Veneza	CX	10
77.013	Registro de Pres 20mm Soldável - CR Florença	CX	10	77.019	Registro de Pres 1/2" Roscável - CR Florença	CX	10
77.015	Registro de Pres 20mm Soldável - CR Veneza	CX	10	77.021	Registro de Pres 1/2" Roscável - CR Veneza	CX	10
77.004	Registro de Pres 25mm Soldável - BR Florença	CX	10	77.010	Registro de Pres 3/4" Roscável - BR Florença	CX	10
77.006	Registro de Pres 25mm Soldável - BR Veneza	CX	10	77.012	Registro de Pres 3/4" Roscável - BR Veneza	CX	10
77.028	Registro de Pres 25mm Soldável - SC Florença	CX	10	77.034	Registro de Pres 3/4" Roscável - SC Florença	CX	10
77.030	Registro de Pres 25mm Soldável - SC Veneza	CX	10	77.036	Registro de Pres 3/4" Roscável - SC Veneza	CX	10
77.016	Registro de Pres 25mm Soldável - CR Florença	CX	10	77.022	Registro de Pres 3/4" Roscável - CR Florença	CX	10
77.018	Registro de Pres 25mm Soldável - CR Veneza	CX	10	77.024	Registro de Pres 3/4" Roscável - CR Veneza	CX	10
77.085	Registro de Pres 20mm Soldável - BR Florença	PÇ	5	77.103	Registro de Pres 1/2" Roscável - BR Florença	PÇ	5
77.087	Registro de Pres 20mm Soldável - BR Veneza	PÇ	5	77.105	Registro de Pres 1/2" Roscável - BR Veneza	PÇ	5
77.088	Registro de Pres 20mm Soldável - SC Florença	PÇ	5	77.106	Registro de Pres 1/2" Roscável - SC Florença	PÇ	5
77.090	Registro de Pres 20mm Soldável - SC Veneza	PÇ	5	77.108	Registro de Pres 1/2" Roscável - SC Veneza	PÇ	5
77.091	Registro de Pres 20mm Soldável - CR Florença	PÇ	5	77.109	Registro de Pres 1/2" Roscável - CR Florença	PÇ	5
77.093	Registro de Pres 20mm Soldável - CR Veneza	PÇ	5	77.111	Registro de Pres 1/2" Roscável - CR Veneza	PÇ	5
77.094	Registro de Pres 25mm Soldável - BR Florença	PÇ	5	77.112	Registro de Pres 3/4" Roscável - BR Florença	PÇ	5
77.096	Registro de Pres 25mm Soldável - BR Veneza	PÇ	5	77.114	Registro de Pres 3/4" Roscável - BR Veneza	PÇ	5
77.097	Registro de Pres 25mm Soldável - SC Florença	PÇ	5	77.115	Registro de Pres 3/4" Roscável - SC Florença	PÇ	5
77.099	Registro de Pres 25mm Soldável - SC Veneza	PÇ	5	77.117	Registro de Pres 3/4" Roscável - SC Veneza	PÇ	5
77.100	Registro de Pres 25mm Soldável - CR Florença	PÇ	5	77.118	Registro de Pres 3/4" Roscável - CR Florença	PÇ	5
77.102	Registro de Pres 25mm Soldável - CR Veneza	PÇ	5	77.120	Registro de Pres 3/4" Roscável - CR Veneza	PÇ	5



# Acabamento de Registro



*Florença*



*Veneza*

## Acabamento de Registro

CÓDIGO	DESCRIÇÃO	BITOLA	UNID.	EMB.
77.984	Acabamento Reg. Florença Compatível Deca C/ Prolongador Cromado	1/2" e 3/4"	CX	4
77.973	Acabamento Reg. Florença Compatível Deca Cromado	1/2" e 3/4"	CX	12
77.974	Acabamento Reg. Florença Compatível Deca Cromado	1/2" e 3/4"	CX	50
77.986	Acabamento Reg. Florença Compatível Docol C/ Prolongador Cromado	1/2" e 3/4"	CX	4
77.979	Acabamento Reg. Florença Compatível Docol Cromado	1/2" e 3/4"	CX	12
77.980	Acabamento Reg. Florença Compatível Docol Cromado	1/2" e 3/4"	CX	50
77.985	Acabamento Reg. Florença Compatível Fabrimar C/ Prolongador Cromado	1/2" e 3/4"	CX	4
77.976	Acabamento Reg. Florença Compatível Fabrimar Cromado	1/2" e 3/4"	CX	12
77.977	Acabamento Reg. Florença Compatível Fabrimar Cromado	1/2" e 3/4"	CX	50
77.971	Acabamento Reg. Florença Misto Dec. Doc. Fab. Cromado	1/2" e 3/4"	CX	12
77.981	Acabamento Reg. Veneza Compatível Deca C/ Prolongador Cromado	1/2" e 3/4"	CX	4
77.962	Acabamento Reg. Veneza Compatível Deca Cromado	1/2" e 3/4"	CX	12
77.963	Acabamento Reg. Veneza Compatível Deca Cromado	1/2" e 3/4"	CX	50
77.983	Acabamento Reg. Veneza Compatível Docol C/ Prolongador Cromado	1/2" e 3/4"	CX	4
77.968	Acabamento Reg. Veneza Compatível Docol Cromado	1/2" e 3/4"	CX	12
77.969	Acabamento Reg. Veneza Compatível Docol Cromado	1/2" e 3/4"	CX	50
77.982	Acabamento Reg. Veneza Compatível Fabrimar C/ Prolongador Cromado	1/2" e 3/4"	CX	4
77.965	Acabamento Reg. Veneza Compatível Fabrimar Cromado	1/2" e 3/4"	CX	12
77.966	Acabamento Reg. Veneza Compatível Fabrimar Cromado	1/2" e 3/4"	CX	50
77.970	Acabamento Reg. Veneza Misto Dec. Doc. Fab. Cromado	1/2" e 3/4"	CX	12



**Produtos**

**MODERNOS,**

**PRÁTICOS,**

**indispensáveis**

**e que geram**

**LUCRO!**

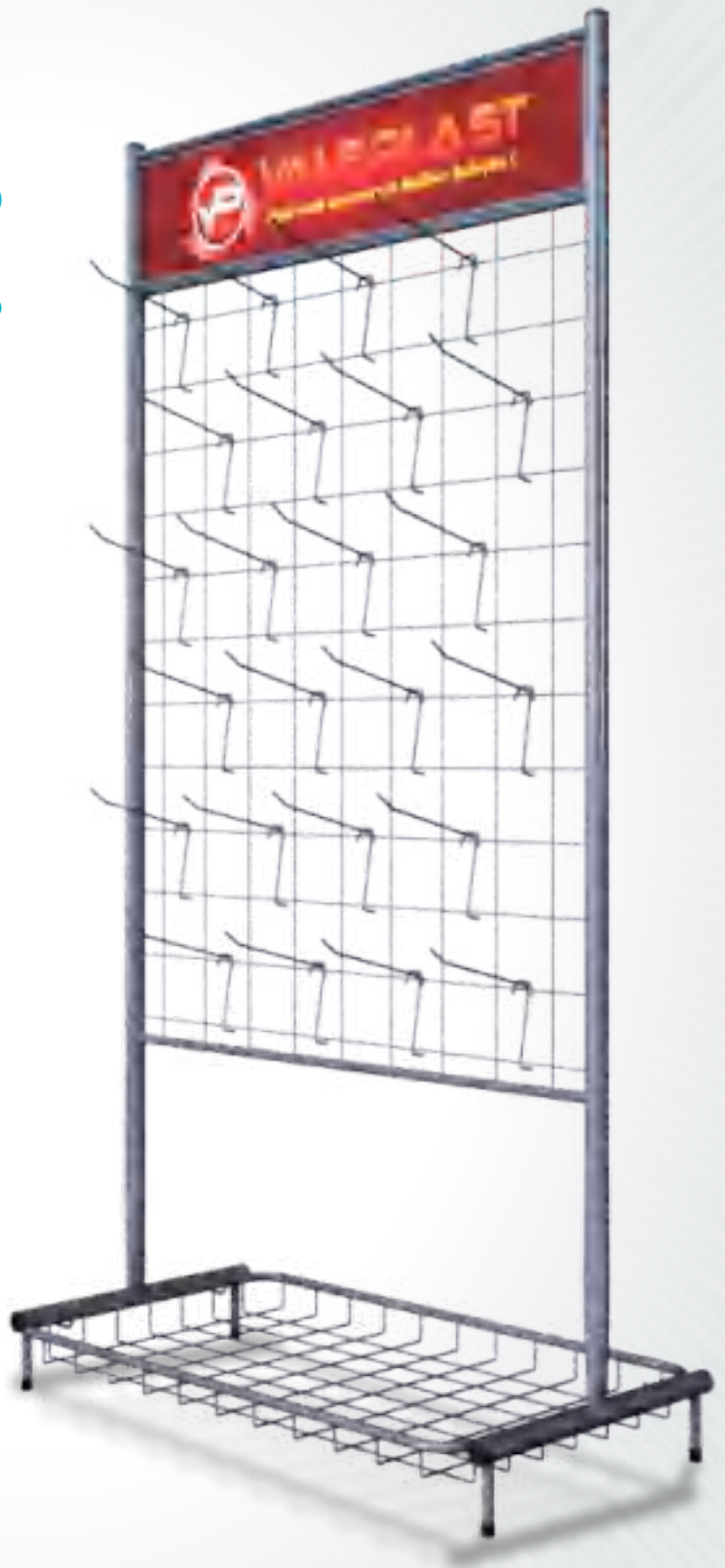

**Expositores**

*entre em contato com seu supervisor e saiba mais...*



## Torneira de Jardim

CÓDIGO	DESCRIÇÃO	BITOLA	UNID.	EMB.
47.510	Torneira de Jardim Preta	1/2" - 3/4"	SC	12
47.514	Torneira de Jardim Mista	1/2" - 3/4"	SC	12

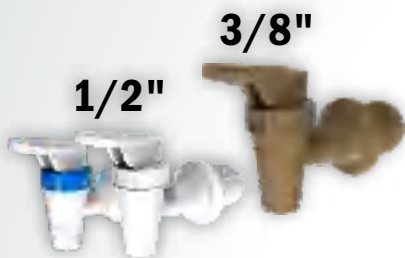

## Torneira Filtro

CÓDIGO	DESCRIÇÃO	BITOLA	UNID.	EMB.
44.097	Torn Filtro Aut. C/ Acionamento Superior - Br - 3/8"	3/8"	SC	18
44.099	Torn Filtro Aut. C/ Acionamento Superior - Br/Az - 3/8"	3/8"	SC	18
44.101	Torn Filtro Aut. C/ Acionamento Superior - Marrom - 3/8"	3/8"	SC	18
44.103	Torn Filtro Aut. C/ Acionamento Superior - Br - 1/2"	1/2"	SC	18
44.105	Torn Filtro Aut. C/ Acionamento Superior - Br/Az - 1/2"	1/2"	SC	18
44.096	Torn Filtro Aut. C/ Acionamento Superior - Br - 3/8"	3/8"	SC	6
44.098	Torn Filtro Aut. C/ Acionamento Superior - Br/Az - 3/8"	3/8"	SC	6
44.100	Torn Filtro Aut. C/ Acionamento Superior - Marrom - 3/8"	3/8"	SC	6
44.102	Torn Filtro Aut. C/ Acionamento Superior - Br - 1/2"	1/2"	SC	6
44.104	Torn Filtro Aut. C/ Acionamento Superior - Br/Az - 1/2"	1/2"	SC	6

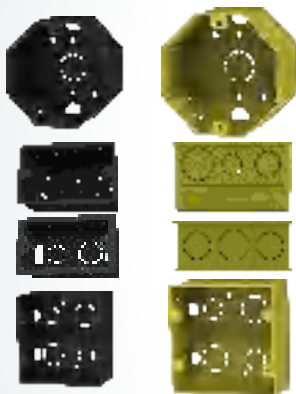

## Caixa de Luz

CÓDIGO	DESCRIÇÃO	BITOLA	UNID.	EMB.
07.064	Caixa De Luz 3x3 Amarela	3x3	SC	50
07.050	Caixa De Luz 3x3 Preta	3x3	SC	50
07.070	Caixa De Luz 4x2 Alongada Amarela	4x2	SC	100
07.056	Caixa De Luz 4x2 Alongada Preta	4x2	SC	100
07.058	Caixa De Luz 4x2 Amarela	4x2	SC	100
07.044	Caixa De Luz 4x2 Preta	4x2	SC	100
07.060	Caixa De Luz 4x4 Amarela	4x4	SC	50
07.046	Caixa De Luz 4x4 Preta	4x4	SC	50



## Caixa de luz FMD FMS

CÓDIGO	DESCRIÇÃO	BITOLA	UNID.	EMB.
07.086	Caixa De Luz FMD Amarela	FMD	SC	24
07.085	Caixa De Luz FMD Preta	FMD	SC	24
07.062	Caixa De Luz FMS Amarela	FMS	SC	48
07.048	Caixa De Luz FMS Preta	FMS	SC	48



## Caixa de Luz LJ

CÓDIGO	DESCRIÇÃO	BITOLA	UNID.	EMB.
07.068	Caixa De Luz LJ 25cm Amarela	25cm	SC	20
07.054	Caixa De Luz LJ 25cm Preta	25cm	SC	20
07.066	Caixa De Luz LJ 30cm Amarela	30cm	SC	20
07.052	Caixa De Luz LJ 30cm Preta	30cm	SC	20



## Roldana

CÓDIGO	DESCRIÇÃO	BITOLA	UNID.	EMB.
07.111	Roldana C/ Prego 24x24	24x24	SC	100
07.123	Roldana C/ Prego 30x30	30x30	SC	100
07.125	Roldana C/ Prego 36x36	36x36	SC	100

## Torneira boia Air Lock

A única do mercado que bloqueia a entrada de ar pelo hidrômetro.

**Sem Gastos com Materiais**

Sem custo extra! Use apenas uma fita veda rosca.

**Sem Quebra de Paredes**

Mantenha a sua casa limpa e com as paredes intactas.

**Sem Corte de Canos**

Evite dores de cabeça e mão de obra especializada.

**Maior Praticidade**

Praticidade superior ao das válvulas convencionais

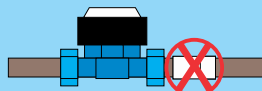

economia em até **40%** na conta de água

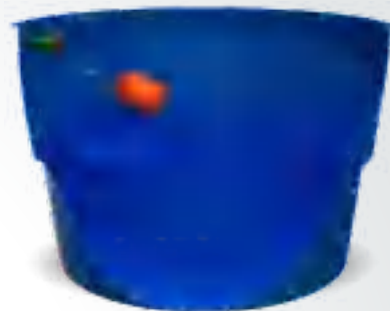

1 ano de garantia

A **Torneira Boia Air Lock Valeplast** possui um mecanismo inverso, calibrado para permitir somente a passagem de água, com pressões superior 0,5 bar.

**Como Funciona?**

Quando há interrupção no fornecimento de água, as tubulações da distribuidora enchem-se de ar, assim ocorrendo uma queda de pressão chegando próxima a zero.

Sempre que sua caixa esvaziar e a tubulação principal de abastecimento estiver com pressão inferior a 0,5 bar, a torneira boia permanecerá fechada, bloqueando a entrada de ar.

Após o retorno do bombeamento pela distribuidora e após a equalização da pressão da linha, a torneira boia permitirá o abastecimento de sua caixa d'água, evitando assim o pagamento indevido em sua conta de água.

3 funções em 1 (monobloco)

- Controle de nível
- Bloqueio de ar
- Tela de filtragem inox

Parafuso de regulagem de pressão de 0,1 à 2 bar.

- Totalmente blindado
- Fabricado com material atóxico
- Não enferruja
- Elimina ruídos na caixa d'água

TELA DE FILTRAGEM REMOVÍVEL

PATENTE REQUERIDA



## Torneira Boia Air Lock

CÓDIGO COR

37.914 Verde/Laranja

UNID.

EMB.

SC

4

**ROSCA EXTERNA DE 1/2" e 3/4"**

Rosca interna de 1/2" e externa de 3/4".

CÓDIGO	DESCRIÇÃO	BITOLA	UNID.	EMB.
37.001	Torneira Bóia Universal Rosca Externa - Haste Alumínio	1/2" e 3/4"	CX	20
37.002	Torneira Bóia Universal Rosca Externa - Haste Alumínio	1/2" e 3/4"	SC	10
37.906	Torneira Bóia Universal Rosca Externa - Haste Alumínio	1/2" e 3/4"	PÇ	5
37.005	Torneira Bóia Universal Rosca Externa - Haste Latão	1/2" e 3/4"	CX	20
37.006	Torneira Bóia Universal Rosca Externa - Haste Latão	1/2" e 3/4"	SC	10
37.907	Torneira Bóia Universal Rosca Externa - Haste Latão	1/2" e 3/4"	PÇ	5
37.901	Torneira Bóia Univ. Rosca Int. Ext. C/ Porca - Haste Alum.	1/2" e 3/4"	CX	20
37.903	Torneira Bóia Univ. Rosca Int. Ext. C/ Porca - Haste Alum.	1/2" e 3/4"	SC	10
37.908	Torneira Bóia Univ. Rosca Int. Ext. C/ Porca - Haste Alum.	1/2" e 3/4"	PÇ	5
37.902	Torneira Bóia Univ. Rosca Int. Ext. C/ Porca - Haste Latão	1/2" e 3/4"	CX	20
37.904	Torneira Bóia Univ. Rosca Int. Ext. C/ Porca - Haste Latão	1/2" e 3/4"	SC	10
37.909	Torneira Bóia Univ. Rosca Int. Ext. C/ Porca - Haste Latão	1/2" e 3/4"	PÇ	5





# DUCHA

# HIGIÊNICA

CÓDIGO	DESCRIÇÃO	BITOLA	UNID.	EMB.
60.001	Ducha Higiênica Florença Branca	BRANCA	CX	6
60.003	Ducha Higiênica Siena Branca	BRANCA	CX	6
60.004	Ducha Higiênica Veneza Branca	BRANCA	CX	6
60.039	Ducha Higiênica Florença Branca	BRANCA	PÇ	3
60.041	Ducha Higiênica Siena Branca	BRANCA	PÇ	3
60.042	Ducha Higiênica Veneza Branca	BRANCA	PÇ	3
60.005	Ducha Higiênica Florença Cromada Inox	CROMADA	CX	6
60.007	Ducha Higiênica Siena Cromada Inox	CROMADA	CX	6
60.008	Ducha Higiênica Veneza Cromada Inox	CROMADA	CX	6
60.043	Ducha Higiênica Florença Cromada Inox	CROMADA	PÇ	3
60.045	Ducha Higiênica Siena Cromada Inox	CROMADA	PÇ	3
60.046	Ducha Higiênica Veneza Cromada Inox	CROMADA	PÇ	3
60.009	Ducha Higiênica Florença Semi Cromada	SEMICROMADA	CX	6
60.011	Ducha Higiênica Siena Semi Cromada	SEMICROMADA	CX	6
60.012	Ducha Higiênica Veneza Semi Cromada	SEMICROMADA	CX	6
60.047	Ducha Higiênica Florença Semi Cromada	SEMICROMADA	PÇ	3
60.049	Ducha Higiênica Siena Semi Cromada	SEMICROMADA	PÇ	3
60.050	Ducha Higiênica Veneza Semi Cromada	SEMICROMADA	PÇ	3
60.025	Ducha Higiênica Florença Cromada PVC	CROMADA	CX	6
60.027	Ducha Higiênica Siena Cromada PVC	CROMADA	CX	6
60.028	Ducha Higiênica Veneza Cromada PVC	CROMADA	CX	6
60.051	Ducha Higiênica Florença Cromada PVC	CROMADA	PÇ	3
60.053	Ducha Higiênica Siena Cromada PVC	CROMADA	PÇ	3
60.054	Ducha Higiênica Veneza Cromada PVC	CROMADA	PÇ	3

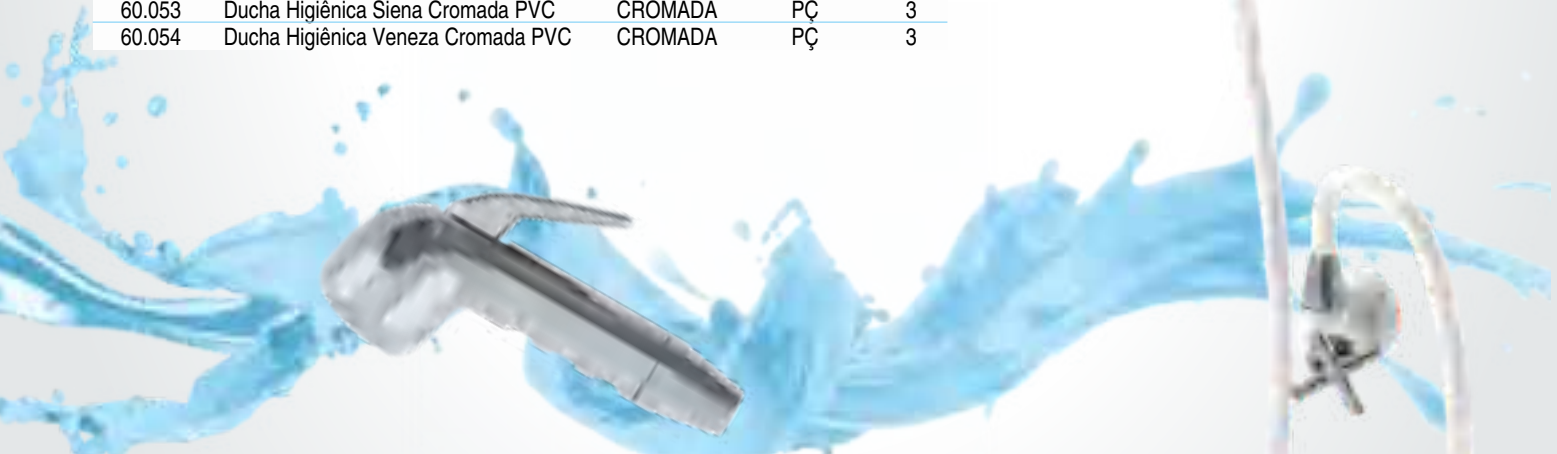

## Corpo da Ducha Higiênica

CÓDIGO	DESCRIÇÃO	BITOLA	UNID.	EMB.
60.034	Corpo Ducha Higiênica - Branca	BRANCA	SC	6
60.038	Corpo Ducha Higiênica - Semi Cromada	SEMICROMADA	SC	6
60.036	Corpo Ducha Higiênica - Cromada	CROMADA	SC	6
60.055	Corpo Ducha Higiênica - Branca	BRANCA	PÇ	3
60.056	Corpo Ducha Higiênica - Semi Cromada	SEMICROMADA	PÇ	3
60.057	Corpo Ducha Higiênica - Cromada	CROMADA	PÇ	3



DUCHA FRIA

STAR



**VALEPLAST**  
Aqui você encontra a Melhor Solução!



## Ducha Articulável

### Ducha Fria Star



CÓDIGO	DESCRIÇÃO	DIMENSÃO	UNID.	EMB.
41.052	Ducha Star Articulável - Emb Blister	210x210mm	CX	9
41.051	Ducha Star Articulável - Emb Blister	210x210mm	CX	3
41.056	Ducha de Teto Star Articulável - Emb Blister	210x210mm	CX	3

**30cm de diâmetro**  
567 furos



DUCHA FRIA

URO

### Ducha Fria Euro



CÓDIGO	DESCRIÇÃO	DIMENSÃO	UNID.	EMB.
41.103	Ducha Fria Euro Fixa Parede - Emb Blister	Ø 300mm	CX	9



LANÇAMENTO

# DUCHA FRIA ACQUA



**VALEPLAST**  
Aqui você encontra a Melhor Solução!



## Ducha Articulada

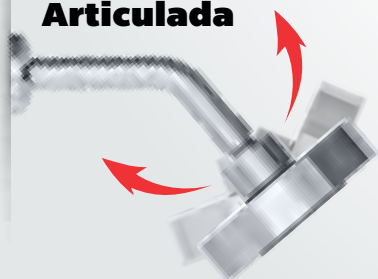

## Ducha Fria Acqua

CÓDIGO	DESCRIÇÃO	BITOLA	UNID.	EMB.
41.036	Ducha Acqua Braço Curto Articulável - Emb Blister	Ø 90mm	CX	6
41.038	Ducha Acqua Braço Curto Articulável - Emb Blister	Ø 120mm	CX	9
41.037	Ducha Acqua Braço Curto Articulável - Emb Blister	Ø 120mm	CX	3
41.040	Ducha Acqua Articulável Braço Longo - Emb Blister	Ø 120mm	CX	9
41.039	Ducha Acqua Articulável Braço Longo - Emb Blister	Ø 120mm	CX	3
41.054	Ducha de Teto Acqua Articulável - Emb Blister	Ø 120mm	CX	3



*Fácil Instalação*

**Crivo Roscável**



\*Imagem meramente ilustrada

## Ducha Fria

	CÓDIGO	DESCRIÇÃO	BITOLA	UNID.	EMB.
	41.003	Ducha Fria 90mm - Branca	90mm	CX	36
	41.002	Ducha Fria 90mm - Branca	90mm	SC	12
	41.059	Ducha Fria 90mm - Branca	90mm	PÇ	6
	41.032	Ducha Fria 170mm - Branca	170mm	CX	24
	41.015	Ducha Fria 170mm - Branca	170mm	SC	10
	41.060	Ducha Fria 170mm - Branca	170mm	PÇ	5
	41.008	Ducha Fria 225mm - Branca	225mm	CX	12
	41.016	Ducha Fria 225mm - Branca	225mm	SC	6
	41.061	Ducha Fria 225mm - Branca	225mm	PÇ	3
	41.014	Ducha Fria 90mm - Cromada	90mm	CX	36
	41.013	Ducha Fria 90mm - Cromada	90mm	SC	12
	41.062	Ducha Fria 90mm - Cromada	90mm	PÇ	3
	41.033	Ducha Fria 170mm - Cromada	170mm	CX	24
	41.018	Ducha Fria 170mm - Cromada	170mm	SC	10
	41.063	Ducha Fria 170mm - Cromada	170mm	PÇ	3
	41.022	Ducha Fria 225mm - Cromada	225mm	CX	12
	41.021	Ducha Fria 225mm - Cromada	225mm	SC	6
	41.064	Ducha Fria 225mm - Cromada	225mm	PÇ	2

## Ducha com Registro

	CÓDIGO	DESCRIÇÃO	BITOLA	UNID.	EMB.
	41.996	Ducha Fria 90mm com Registro - Branco	90mm	SC	12
	41.994	Braço para Chuveiro com Registro - C/ 30 Cm - Branco	1/2"	SC	12

## Braço para Chuveiro







	CÓDIGO	DESCRIÇÃO	BITOLA	UNID.	EMB.
	41.010	Braço para Chuveiro - C/ 30 Cm - Branco	1/2"	SC	36
	41.009	Braço para Chuveiro - C/ 30 Cm - Branco	1/2"	SC	12

## Corpo Ducha Fria

	CÓDIGO	DESCRIÇÃO	BITOLA	UNID.	EMB.
	41.067	Corpo Ducha Fria 90mm	90mm	PÇ	6
	41.068	Corpo Ducha Fria 170mm	170mm	PÇ	3
	41.069	Corpo Ducha Fria 225mm	225mm	PÇ	3

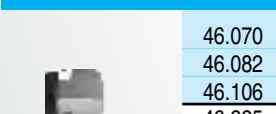

## Kit para Banheiro

	CÓDIGO	DESCRIÇÃO	COR	UNID.	EMB.
	46.209	Kit P/ Banheiro ABS (5 Pçs) - Veneza Cromado / Preto	CROM./PRETO	CX	12
	46.210	Kit P/ Banheiro ABS (5 Pçs) - Florença Cromado / Preto	CROM./PRETO	CX	12
	46.223	Kit P/ Banheiro ABS (5 Pçs) - Veneza Cromado / Preto	CROM./PRETO	PÇ	4
	46.224	Kit P/ Banheiro ABS (5 Pçs) - Florença Cromado / Preto	CROM./PRETO	PÇ	4
	46.134	Kit P/ Banheiro ABS (5 Pçs) - Veneza Branco	BRANCO	CX	12
	46.135	Kit P/ Banheiro ABS (5 Pçs) - Veneza Cinza	CINZA	CX	12
	46.139	Kit P/ Banheiro ABS (5 Pçs) - Veneza Cromado / Cristal	CROM./CRISTAL	CX	12
	46.140	Kit P/ Banheiro ABS (5 Pçs) - Veneza Cromado / Fumê	CROM./FUMÊ	CX	12
	46.211	Kit P/ Banheiro ABS (5 Pçs) - Veneza Branco	BRANCO	PÇ	4
	46.213	Kit P/ Banheiro ABS (5 Pçs) - Veneza Cinza	CINZA	PÇ	4
	46.214	Kit P/ Banheiro ABS (5 Pçs) - Veneza Cromado / Cristal	CROM./CRISTAL	PÇ	4
	46.216	Kit P/ Banheiro ABS (5 Pçs) - Veneza Cromado / Fumê	CROM./FUMÊ	PÇ	4
	46.131	Kit P/ Banheiro ABS (5 Pçs) - Florença Branco	BRANCO	CX	12
	46.132	Kit P/ Banheiro ABS (5 Pçs) - Florença Cinza	CINZA	CX	12
	46.136	Kit P/ Banheiro ABS (5 Pçs) - Florença Cromado / Cristal	CROM./CRISTAL	CX	12
	46.137	Kit P/ Banheiro ABS (5 Pçs) - Florença Cromado / Fumê	CROM./FUMÊ	CX	12
	46.217	Kit P/ Banheiro ABS (5 Pçs) - Florença Branco	BRANCO	PÇ	4
	46.219	Kit P/ Banheiro ABS (5 Pçs) - Florença Cinza	CINZA	PÇ	4
	46.220	Kit P/ Banheiro ABS (5 Pçs) - Florença Cromado / Cristal	CROM./CRISTAL	PÇ	4
	46.222	Kit P/ Banheiro ABS (5 Pçs) - Florença Cromado / Fumê	CROM./FUMÊ	PÇ	4

## Cabide Florença

	CÓDIGO	COR	UNID.	EMB.
	46.070	BRANCO	SC	12
	46.082	CINZA	SC	12
	46.106	CROMADO	SC	12
	46.225	BRANCO	PÇ	3
	46.227	CINZA	PÇ	3
	46.228	CROMADO	PÇ	3

## Cabide Veneza

	CÓDIGO	COR	UNID.	EMB.
	46.034	BRANCO	SC	12
	46.046	CINZA	SC	12
	46.094	CROMADO	SC	12
	46.229	BRANCO	PÇ	3
	46.231	CINZA	PÇ	3
	46.232	CROMADO	PÇ	3

## Porta Toalha de Banho Florença

	CÓDIGO	COR	UNID.	EMB.
	46.066	BRANCO	SC	12
	46.078	CINZA	SC	12
	46.102	CROMADO	SC	12
	46.233	BRANCO	PÇ	3
	46.235	CINZA	PÇ	3
	46.236	CROMADO	PÇ	3

## Porta Toalha de Banho Veneza

	CÓDIGO	COR	UNID.	EMB.
	46.030	BRANCO	SC	12
	46.042	CINZA	SC	12
	46.090	CROMADO	SC	12
	46.237	BRANCO	PÇ	3
	46.239	CINZA	PÇ	3
	46.280	CROMADO	PÇ	3

## Porta Toalha de Rosto Florença

	CÓDIGO	COR	UNID.	EMB.
	46.068	BRANCO	SC	12
	46.080	CINZA	SC	12
	46.104	CROMADO	SC	12
	46.240	BRANCO	PÇ	3
	46.242	CINZA	PÇ	3
	46.243	CROMADO	PÇ	3

## Porta Toalha de Rosto Veneza

	CÓDIGO	COR	UNID.	EMB.
	46.032	BRANCO	SC	12
	46.044	CINZA	SC	12
	46.092	CROMADO	SC	12
	46.244	BRANCO	PÇ	3
	46.246	CINZA	PÇ	3
	46.247	CROMADO	PÇ	3

## Papeleira sem Proteção Florença

	CÓDIGO	COR	UNID.	EMB.
	46.064	BRANCO	SC	12
	46.076	CINZA	SC	12
	46.100	CROMADO	SC	12
	46.260	BRANCO	PÇ	3
	46.262	CINZA	PÇ	3
	46.263	CROMADO	PÇ	3

## Papeleira sem Proteção Veneza

	CÓDIGO	COR	UNID.	EMB.
	46.028	BRANCO	SC	12
	46.040	CINZA	SC	12
	46.088	CROMADO	SC	12
	46.264	BRANCO	PÇ	3
	46.266	CINZA	PÇ	3
	46.267	CROMADO	PÇ	3

## Papeleira c/ Proteção Florença

	CÓDIGO	COR	UNID.	EMB.
	46.062	BRANCO	SC	12
	46.074	CINZA	SC	12
	46.110	CROM./CRISTAL	SC	12
	46.122	CROM./FUMÊ	SC	12
	46.248	BRANCO	PÇ	3
	46.250	CINZA	PÇ	3
	46.251	CROM./CRISTAL	PÇ	3
	46.253	CROM./FUMÊ	PÇ	3

## Papeleira c/ Proteção Veneza

	CÓDIGO	COR	UNID.	EMB.
	46.026	BRANCO	SC	12
	46.038	CINZA	SC	12
	46.086	CROM./CRISTAL	SC	12
	46.118	CROM./FUMÊ	SC	12
	46.254	BRANCO	PÇ	3
	46.256	CINZA	PÇ	3
	46.257	CROM./CRISTAL	PÇ	3
	46.259	CROM./FUMÊ	PÇ	3

## Saboneteira Florença

	CÓDIGO	COR	UNID.	EMB.
	46.060	BRANCO	SC	12
	46.072	CINZA	SC	12
	46.108	CROM./CRISTAL	SC	12
	46.124	CROM./FUMÊ	SC	12
	46.268	BRANCO	PÇ	3
	46.270	CINZA	PÇ	3
	46.271	CROM./CRISTAL	PÇ	3
	46.273	CROM./FUMÊ	PÇ	3

## Saboneteira Veneza

	CÓDIGO	COR	UNID.	EMB.
	46.024	BRANCO	SC	12
	46.036	CINZA	SC	12
	46.084	CROM./CRISTAL	SC	12
	46.120	CROM./FUMÊ	SC	12
	46.274	BRANCO	PÇ	3
	46.276	CINZA	PÇ	3
	46.277	CROM./CRISTAL	PÇ	3
	46.279	CROM./FUMÊ	PÇ	3





# ARMÁRIO PARA BANHEIRO

para sobrepor ou embutir  
espelho de vidro



CÓDIGO	DESCRIÇÃO	DIMENSÃO	UNID.	EMB.
68.029	Armário para Banheiro - Branco	360X330X90	CX	4
68.030	Armário para Banheiro - Cinza	360X330X90	CX	4
68.032	Armário para Banheiro C/ Moldura Cromada - Branco	360X330X90	CX	4
68.033	Armário para Banheiro C/ Moldura Cromada - Cinza	360X330X90	CX	4
68.043	Armário para Banheiro - Sortido (2 Branco, 2 Cinza)	360X330X90	CX	4
68.044	Armário para Banheiro C/ Moldura Cromada - Sortido (2 Branco, 2 Cinza)	360X330X90	CX	4

## Porta Shampoo



CÓDIGO	DESCRIÇÃO	DIMENSÃO	UNID.	EMB.
67.001	Porta Shampoo - Opaco Branco	203X134X383	CX	12
67.003	Porta Shampoo - Opaco Cinza	203X134X383	CX	12
67.021	Porta Shampoo Linha Luxo - Alumínio	203X134X383	CX	12
67.025	Porta Shampoo - Opaco Branco	203X134X383	PÇ	4
67.027	Porta Shampoo - Opaco Cinza	203X134X383	PÇ	4
67.031	Porta Shampoo Linha Luxo - Alumínio	203X134X383	PÇ	4



## Lavatório

CÓDIGO	DESCRIÇÃO	DIMENSÃO	UNID.	EMB.
63.006	Lavatório C/ Válvula Acoplada - Branco	17X39X29	CX	8
63.010	Lavatório C/ Válvula Acoplada - Cinza	17X39X29	CX	8
63.042	Lavatório C/ Válvula Acoplada - Alumínio	17X39X29	CX	8
63.046	Lavatório C/ Válvula Acoplada - Branco	17X39X29	PÇ	3
63.048	Lavatório C/ Válvula Acoplada - Cinza	17X39X29	PÇ	3
63.049	Lavatório C/ Válvula Acoplada - Alumínio	17X39X29	PÇ	3
63.013	Kit Lavatório Branco / Torneira Branca / Sifão Branco	39X29	CX	5
63.051	Kit Lavatório Branco / Torneira Branca / Sifão Branco	39X29	PÇ	2



capacidade de uso  
**15 Litros**  
 capacidade total  
**21 Litros**



## Tanque Plástico

CÓDIGO	DESCRIÇÃO	DIMENSÃO	UNID.	EMB.
76.001	Tanque Plástico 15L- Branco	48X30X44	SC	6
76.003	Tanque Plástico 15L- Cinza	48X30X44	SC	6
76.008	Tanque Plástico 15L- Alumínio	48X30X44	SC	6
76.007	Tanque Plástico 15L- Sortido	48X30X44	SC	8
76.011	Tanque Plástico 15L- Branco	48X30X44	SC	2
76.013	Tanque Plástico 15L- Cinza	48X30X44	SC	2
76.014	Tanque Plástico 15L- Alumínio	48X30X44	SC	2



## Caixa Sifonada



CÓDIGO	DESCRIÇÃO	DIMENSÃO	UNID.	EMB.
42.008	Caixa Sifonada Quadrada Branca 100mm	100mm	CX	12
42.009	Caixa Sifonada Quadrada Branca 100mm	100mm	PÇ	3
42.011	Caixa Sifonada Quadrada Branca 150mm	150mm	CX	8
42.012	Caixa Sifonada Quadrada Branca 150mm	150mm	PC	3
42.014	Grelha + Porta Grelha Quadrada Branca 100mm	100mm	SC	10
42.015	Grelha + Porta Grelha Quadrada Branca 150mm	150mm	SC	10
42.021	Grelha Redonda P/ Caixa Sifonada Branca 100mm	100mm	SC	10
42.023	Grelha Redonda P/ Caixa Sifonada Branca 150mm	150mm	SC	10
42.025	Porta Grelha Quadrada P/ Grelha Redonda Branca 100mm	100mm	SC	10
42.027	Porta Grelha Quadrada P/ Grelha Redonda Branca 150mm	150mm	SC	10

## Ralo redondo e quadrado



CÓDIGO	DESCRIÇÃO	DIMENSÃO	UNID.	EMB.
41.071	Ralo Quadrado Sifonado 10x10 40dn	10x10	CX	20
41.070	Ralo Quadrado Sifonado 10x10 40dn	10x10	SC	6
41.079	Ralo Quadrado Seco 10x10 40dn	10x10	CX	20
41.078	Ralo Quadrado Seco 10x10 40dn	10x10	SC	6
41.075	Ralo Redondo 100mm 40dn	10x10	CX	20
41.074	Ralo Redondo 100mm 40dn	10x10	SC	6
41.073	Grelha Quadrada 10x10	10x10	CX	20
41.072	Grelha Quadrada 10x10	10x10	SC	6
41.077	Grelha Redonda 100mm	10x10	CX	20
41.076	Grelha Redonda 100mm	10x10	SC	6

## Válvula para Lavatório



CÓDIGO	DESCRIÇÃO	DIMENSÃO	UNID.	EMB.
72.010	Válvula Lavatório 1" (7/8) - ALT 78mm	1" (7/8) - 78mm	SC	50
72.009	Válvula Lavatório 1" (7/8) - ALT 78mm	1" (7/8) - 78mm	SC	12
72.032	Válvula Lavatório 1" (7/8) com Unho - ALT 78mm	1" (7/8) - 78mm	SC	12

## Válvula para Tanque



CÓDIGO	DESCRIÇÃO	DIMENSÃO	UNID.	EMB.
72.013	Válvula p/ Tanque c/ Ladrão 1.1/2" - ALT 85mm	1.1/2" - 85mm	SC	50
72.012	Válvula p/ Tanque c/ Ladrão 1.1/2" - ALT 85mm	1.1/2" - 85mm	SC	12
72.016	Válvula p/ Tanque 1.1/2" - ALT 67mm	1.1/2" - 67mm	SC	50
72.015	Válvula p/ Tanque 1.1/2" - ALT 67mm	1.1/2" - 67mm	SC	12
72.019	Válvula p/ Tanque Curta 1.1/2" - ALT 49mm	1.1/2" - 49mm	SC	50
72.018	Válvula p/ Tanque Curta 1.1/2" - ALT 49mm	1.1/2" - 49mm	SC	12

## Válvula Americana



CÓDIGO	DESCRIÇÃO	DIMENSÃO	UNID.	EMB.
72.022	Válvula Americana 3.1/2" ABS Cromada - ALT 56mm	3.1/2" - 56mm	SC	50
72.021	Válvula Americana 3.1/2" ABS Cromada - ALT 56mm	3.1/2" - 56mm	SC	12
72.039	Válvula Americana 3.1/2" ABS Cromada - ALT 56mm	3.1/2" - 56mm	PÇ	2
72.027	Válvula Americana 3.1/2" ABS Branca - ALT 56mm	3.1/2" - 56mm	SC	50
72.028	Válvula Americana 3.1/2" ABS Branca - ALT 56mm	3.1/2" - 56mm	SC	12
72.041	Válvula Americana 3.1/2" ABS Branca - ALT 56mm	3.1/2" - 56mm	PÇ	3
72.025	Válvula Americana 4.1/2" ABS Cromada - ALT 59mm	4.1/2" - 59mm	SC	50
72.024	Válvula Americana 4.1/2" ABS Cromada - ALT 59mm	4.1/2" - 59mm	SC	12
72.040	Válvula Americana 4.1/2" ABS Cromada - ALT 59mm	4.1/2" - 59mm	PÇ	2
72.030	Válvula Americana 4.1/2" ABS Branca - ALT 59mm	4.1/2" - 59mm	SC	50
72.031	Válvula Americana 4.1/2" ABS Branca - ALT 59mm	4.1/2" - 59mm	SC	12
72.042	Válvula Americana 4.1/2" ABS Branca - ALT 59mm	4.1/2" - 59mm	PÇ	3

LANÇAMENTO

A MAIOR DO MERCADO

**150mm**

Válvula de Retenção 150mm

CÓDIGO	DESCRIÇÃO	BITOLA	UNID.	EMB.
72.066	Valvula de Retenção	150mm	PÇ	1

Válvula de Retenção 100mm

CÓDIGO	DESCRIÇÃO	BITOLA	UNID.	EMB.
72.007	Valvula de Retenção	100mm	CX	18
72.006	Valvula de Retenção	100mm	CX	6
72.044	Valvula de Retenção	100mm	PÇ	3



Válvula de Retenção 75mm

CÓDIGO	DESCRIÇÃO	BITOLA	UNID.	EMB.
72.071	Valvula de Retenção	75mm	CX	6



Válvula de Retenção 50mm

CÓDIGO	DESCRIÇÃO	BITOLA	UNID.	EMB.
72.073	Valvula de Retenção	50mm	CX	12



Válvula de Retenção 40mm

CÓDIGO	DESCRIÇÃO	BITOLA	UNID.	EMB.
72.076	Valvula de Retenção	40mm	CX	12

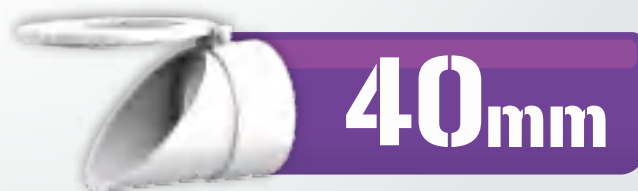



**AirLock**

**LANÇAMENTO**

MODELO  
**RR e LL**  
(ROSCÁVEL) (SOLDÁVEL)

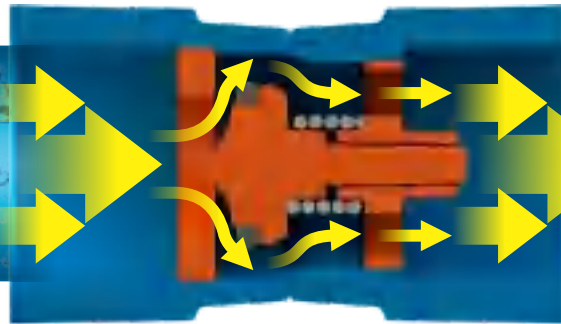

**ALTA VAZÃO**  
Design hidrodinâmico  
com maior vazão

## Válvula de Retenção Air Lock

CÓDIGO	DESCRIÇÃO	DIMENSÃO	UNID.	EMB.
72.067	Válvula de Retenção AirLock Valeplast Soldável LL	61x37	PÇ	5
72.069	Válvula de Retenção AirLock Valeplast Roscável RR	61x37	PÇ	5

**Máxima  
Eficiência**

**Maior  
Resistência**



economia em **até**  
**40%**  
na conta de água



**Bloqueia a entrada de  
ar pelo hidrômetro**





Resistente a água

*Quente e Fria*



**Adaptador Monobloco**



Rosca	Saída
1"	DN 38
1.1/4"	DN 40
1.1/2"	DN 48
	DN 50

# SIFÃO UNIVERSAL

*Sifão Universal Simples Branco*

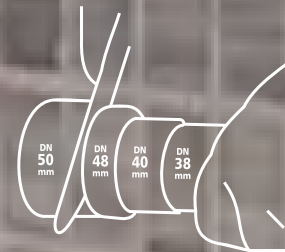

Utilize as marcações indicadas na ilustração acima para fazer os cortes e encaixar a saída nos tubos ou conexões desejadas.

\*Imagem meramente ilustrada

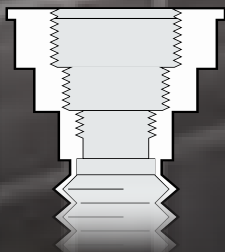

## Passo a Passo

- Rosqueie a porca do sifão na válvula.  
(Caso haja a necessidade de cortar a porca, faça de maneira que não perca as travas da mesma, assim você garante sua eficiência).
- Depois engate a ponteira no tubo na parede.

## Linha Vale Max

**Tamanhos**  
 Mínimo: 29 cm  
 Máximo: 73 cm

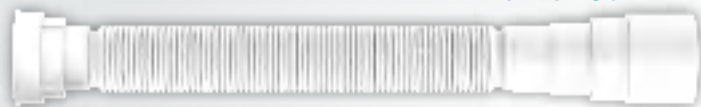

## Linha Simples

**Tamanhos**  
 Mínimo: 29 cm  
 Máximo: 70 cm



## Sifão Vale Max



	CÓDIGO	DESCRIÇÃO	PERFIL	UNID.	EMB.
<b>SIMPLES</b>	01.142	Sifão Sanf. Vale Max Branco	UNIV	CX	50
	01.144	Sifão Sanf. Vale Max Branco	UNIV	SC	12
	01.178	Sifão Sanf. Vale Max Branco	UNIV	PC	6
	01.901	Sifão Sanf. Anel Metal Vale Max Branco	UNIV	CX	50
	01.161	Sifão Sanf. Anel Metal Vale Max Branco	UNIV	SC	12
	01.179	Sifão Sanf. Anel Metal Vale Max Branco	UNIV	PC	6
<b>DUPLO</b>	01.153	Sifão Metalizado Vale Max	UNIV	CX	50
	01.152	Sifão Metalizado Vale Max	UNIV	SC	12
	01.183	Sifão Metalizado Vale Max	UNIV	PC	6
	01.146	Sifão Duplo Vale Max Branco	UNIV	CX	30
	01.145	Sifão Duplo Vale Max Branco	UNIV	SC	6
	01.180	Sifão Duplo Vale Max Branco	UNIV	PC	3
<b>TRIPLO</b>	01.151	Sifão Duplo Anel Metal Vale Max Branco	UNIV	CX	30
	01.163	Sifão Duplo Anel Metal Vale Max Branco	UNIV	SC	6
	01.181	Sifão Duplo Anel Metal Vale Max Branco	UNIV	PC	3
	01.149	Sifão Triplo Vale Max Branco	UNIV	CX	16
	01.162	Sifão Triplo Vale Max Branco	UNIV	SC	4
	01.182	Sifão Triplo Vale Max Branco	UNIV	PC	2
	01.159	Sifão Triplo Metalizado Vale Max	UNIV	CX	16
	01.158	Sifão Triplo Metalizado Vale Max	UNIV	SC	4
	01.185	Sifão Triplo Metalizado Vale Max	UNIV	PC	3

## Sifão



	CÓDIGO	DESCRIÇÃO	PERFIL	UNID.	EMB.
<b>SIMPLES</b>	01.128	Sifão Sanfonado Universal - Branco	UNIV	CX	36
	01.133	Sifão Sanfonado Universal - Branco	UNIV	SC	12
	01.167	Sifão Sanfonado Universal - Branco	UNIV	PC	6
	01.011	Sifão Sanfonado Universal C/ Anel Metal - Branco	UNIV	CX	36
	01.010	Sifão Sanfonado Universal C/ Anel Metal - Branco	UNIV	SC	12
	01.168	Sifão Sanfonado Universal C/ Anel Metal - Branco	UNIV	PC	6
	01.078	Sifão Universal - Metalizado	UNIV	CX	36
	01.077	Sifão Universal - Metalizado	UNIV	SC	12
	01.174	Sifão Universal - Metalizado	UNIV	PC	6
	01.066	Sifão (extra-longo-1,30mts) - Branco	UNIV	SC	12
<b>DUPLO</b>	01.169	Sifão (extra-longo-1,30mts) - Branco	UNIV	PC	6
	01.130	Sifão Duplo C/ Anel Plástico - Branco	UNIV	CX	16
	01.132	Sifão Duplo C/ Anel Plástico - Branco	UNIV	SC	6
	01.170	Sifão Duplo C/ Anel Plástico - Branco	UNIV	PC	3
	01.125	Sifão Duplo C/ Anel Metal - Branco	UNIV	CX	16
	01.058	Sifão Duplo C/ Anel Metal - Branco	UNIV	SC	6
	01.171	Sifão Duplo C/ Anel Metal - Branco	UNIV	PC	3
	01.127	Sifão Duplo - Metalizado	UNIV	CX	16
	01.081	Sifão Duplo - Metalizado	UNIV	SC	6
	01.175	Sifão Duplo - Metalizado	UNIV	PC	3
<b>TRIPLO</b>	01.141	Sifão Triplo C/ Anel Plástico - Branco	UNIV	CX	12
	01.136	Sifão Triplo C/ Anel Plástico - Branco	UNIV	SC	4
	01.172	Sifão Triplo C/ Anel Plástico - Branco	UNIV	PC	2
	01.140	Sifão Triplo - Metalizado	UNIV	CX	12
	01.085	Sifão Triplo - Metalizado	UNIV	SC	4
	01.176	Sifão Triplo - Metalizado	UNIV	PC	2
<b>COPOFLEX</b>	01.138	Sifão Copoflex C/ Anel Plástico - Branco	UNIV	CX	20
	01.139	Sifão Copoflex C/ Anel Plástico - Branco	UNIV	SC	8
	01.173	Sifão Copoflex C/ Anel Plástico - Branco	UNIV	PC	4
	01.090	Sifão Copoflex - Metalizado	UNIV	CX	20
	01.089	Sifão Copoflex - Metalizado	UNIV	SC	8
01.177	Sifão Copoflex - Metalizado	UNIV	PC	4	



# KIT DE DESCARGA UNIVERSAL PARA CAIXA ACOPLADA



**CAPACIDADE DE  
RETEÇÃO DE ÁGUA**

**80 M.C.A**

## Kit Completo Mec. Descarga Universal



CÓDIGO	DESCRIÇÃO	UNID.	EMB.
14.091	Kit Completo Mec. Descarga Acionamento Superior Universal - CR	CX	18
14.064	Kit Completo Mec. Descarga Acionamento Superior Universal - CR	SC	6
14.047	Kit Completo Mec. Descarga Acionamento Superior Universal - CR	PÇ	2
14.092	Kit Completo Mec. Descarga Acionamento Lateral Externo - CR	CX	18
14.063	Kit Completo Mec. Descarga Acionamento Lateral Externo - CR	SC	6
14.066	Kit Completo Mec. Descarga Acionamento Lateral Externo - CR	PÇ	2

## Bolsa para Caixa Acoplada



CÓDIGO	DESCRIÇÃO	UNID.	EMB.
14.024	Bolsa para Caixa Acoplada	SC	50
14.023	Bolsa para Caixa Acoplada	SC	12
14.039	Bolsa para Caixa Acoplada	PÇ	4

## Parafuso da Caixa Acoplada



CÓDIGO	DESCRIÇÃO	UNID.	EMB.
14.045	Parafuso da Caixa Acoplada	SC	50
14.109	Parafuso da Caixa Acoplada	SC	12
14.108	Parafuso da Caixa Acoplada	PÇ	4



Parafuso em aço inox regulador de vazão

Porca de regulagem da altura da boia

Regulagem de nível de água

# TORRE DE ENTRADA UNIVERSAL

COMPATÍVEL COM TODOS OS MODELOS DE CAIXAS ACOPLADAS

- Versátil, altura ajustável
- Baixa manutenção
- Não necessita de filtro
- Não entope
- Fabricação 100% Nacional
- Fabricado conforme NBR 15491
- Suporta baixa e alta pressão

Buchas de regulagem de altura

(ao contrário das torres hidráulicas, esse sistema não gera vazamentos)

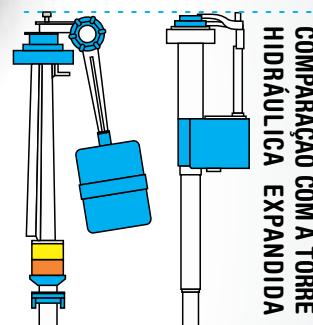

COMPARAÇÃO COM A TORRE HIDRÁULICA EXPANDIDA

Nível de água:  
mínima 70 mm  
máxima 300 mm

Dimensões da torre:  
altura mínima 255 mm  
altura máxima 365 mm

## Torre de Entrada

CÓDIGO	DESCRIÇÃO	UNID.	EMB.
14.111	Torre de Entrada Universal para Caixa Acoplada	CX	36
14.035	Torre de Entrada Universal para Caixa Acoplada	SC	8
14.078	Torre de Entrada Universal para Caixa Acoplada	PÇ	2

## Boia

CÓDIGO	DESCRIÇÃO	UNID.	EMB.
14.074	Boia para Mecanismo de Descarga	SC	12
14.068	Boia para Mecanismo de Descarga	PÇ	3

## Reparo para Torre de Entrada

CÓDIGO	DESCRIÇÃO	UNID.	EMB.
14.110	Reparo para Torre de Entrada	SC	12
14.052	Reparo para Torre de Entrada	PÇ	3





● **Tubo telescópico para  
regulagem de altura**

# MECANISMO DE SAÍDA UNIVERSAL

● **Dimensões da torre:  
altura mínima 225 mm  
altura máxima 330 mm**

**COMPATÍVEL COM  
TODOS OS MODELOS  
DE CAIXAS ACOPLADAS**

● **Versátil, Altura Ajustável**

● **Fabricação 100% nacional**

● **Fabricado conforme NBR 15491**

● **Corrente em aço inoxidável**



● **Obturador fabricado  
em plástico de  
engenharia (ABS)**



## Mecanismo de Saída

CÓDIGO	DESCRIÇÃO	UNID.	EMB.
14.029	Mecanismo de Saída Universal C/ Acionamento Superior Cromado	CX	36
14.077	Mecanismo de Saída Universal C/ Acionamento Superior Cromado	SC	8
14.033	Mecanismo de Saída Universal C/ Acionamento Superior Cromado	PÇ	2
14.115	Mecanismo de Saída Universal C/ Acionamento Lateral Externo Cromado	CX	36
14.114	Mecanismo de Saída Universal C/ Acionamento Lateral Externo Cromado	SC	8
14.113	Mecanismo de Saída Universal C/ Acionamento Lateral Externo Cromado	PÇ	2
14.073	Mecanismo de Saída Universal	CX	36
14.031	Mecanismo de Saída Universal	SC	8
14.082	Mecanismo de Saída Universal	PÇ	2





Flange universal que permite instalações nos diâmetros de 31x45 e 45x65

## Flange Universal Adaptadora

CÓDIGO	DESCRIÇÃO	UNID.	EMB.
14.071	Flange Adaptadora do Acionamento de Descarga Superior BR	SC	6
14.072	Flange Adaptadora do Acionamento de Descarga Cromada	SC	6

## Acionamento



Acompanha flange adaptadora permitindo instalações nos diâmetros de 31 x 45 e 45 x 65

CÓDIGO	DESCRIÇÃO	UNID.	EMB.
14.094	Acionador Superior Universal 2 X 1 Cromado (Ø31X45 / Ø45X65)	SC	36
14.058	Acionador Superior Universal 2 X 1 Cromado (Ø31X45 / Ø45X65)	SC	8
14.093	Acionador Superior Universal 2 X 1 Cromado (Ø31X45 / Ø45X65)	PÇ	2
14.096	Acionador Superior Universal 2 X 1 Branco (Ø31X45 / Ø45X65)	SC	36
14.061	Acionador Superior Universal 2 X 1 Branco (Ø31X45 / Ø45X65)	SC	8
14.095	Acionador Superior Universal 2 X 1 Branco (Ø31X45 / Ø45X65)	PÇ	2



Acompanha flange adaptadora permitindo instalações nos diâmetros de 31 x 45 e 45 x 65

14.098	Acionamento Superior Branco 53 mm (Ø31X45 / Ø45X65)	SC	36
14.088	Acionamento Superior Branco 53 mm (Ø31X45 / Ø45X65)	SC	8
14.097	Acionamento Superior Branco 53 mm (Ø31X45 / Ø45X65)	PÇ	2
14.100	Acionamento Superior Cromado 53 mm (Ø31X45 / Ø45X65)	SC	36
14.090	Acionamento Superior Cromado 53 mm (Ø31X45 / Ø45X65)	SC	8
14.099	Acionamento Superior Cromado 53 mm (Ø31X45 / Ø45X65)	PÇ	2
14.080	Acionamento Superior Cromado 65 mm (Ø31X45)	SC	8
14.101	Acionamento Superior Cromado 65 mm (Ø31X45)	PÇ	2



14.084	Acionamento Superior Saliente Cromado 53 mm (Ø31X45)	SC	8
14.086	Acionamento Superior Saliente Cromado 65 mm (Ø31X45)	SC	8
14.102	Acionamento Superior Saliente Cromado 53 mm (Ø31X45)	PÇ	2
14.103	Acionamento Superior Saliente Cromado 65 mm (Ø31X45)	PÇ	2



14.105	Acionamento Lateral Cromado 12 mm	SC	36
14.032	Acionamento Lateral Cromado 12 mm	SC	8
14.104	Acionamento Lateral Cromado 12 mm	PÇ	2

## Alavanca de Descarga



CÓDIGO	DESCRIÇÃO	UNID.	EMB.
14.053	Alavanca de Descarga Retã Cromada	SC	8
14.106	Alavanca de Descarga Retã Cromada	PÇ	2
14.107	Alavanca de Descarga Inclinação Cromada	SC	8
14.057	Alavanca de Descarga Inclinação Cromada	PÇ	2

## Obturador Universal



CÓDIGO	DESCRIÇÃO	UNID.	EMB.
14.117	Obturador Universal de Caixa Acoplada C/ Corrente	SC	50
14.049	Obturador Universal de Caixa Acoplada C/ Corrente	SC	12
14.116	Obturador Universal de Caixa Acoplada C/ Corrente	PÇ	4
14.119	Obturador Universal de Caixa Acoplada S/ Corrente	SC	50
14.062	Obturador Universal de Caixa Acoplada S/ Corrente	SC	12
14.118	Obturador Universal de Caixa Acoplada S/ Corrente	PÇ	4

## Corrente Obturador



CÓDIGO	DESCRIÇÃO	UNID.	EMB.
14.120	Corrente Obturador de Caixa Acoplada	SC	36
14.076	Corrente Obturador de Caixa Acoplada	SC	12

## Parafuso do Assento sanitário universal

CÓDIGO	DESCRIÇÃO	UNID.	EMB.
90.025	Parafuso Assento Sanitário Branco (Par)	SC	12



## Assento sanitário universal

CÓDIGO	DESCRIÇÃO	UNID.	EMB.
90.004	Assento Sanitário Univ.Sup.Ref Branco	CX	6
90.006	Assento Sanitário Univ.Sup.Ref Cinza	CX	6
90.008	Assento Sanitário Univ.Sup.Ref Cinza Escuro	CX	6
90.010	Assento Sanitário Univ.Sup.Ref Bege	CX	6
90.012	Assento Sanitário Univ.Sup.Ref Verde Água	CX	6
90.014	Assento Sanitário Univ.Sup.Ref Caramelo	CX	6
90.016	Assento Sanitário Univ.Sup.Ref Preto	CX	6
90.017	Assento Sanitário Univ.Sup.Ref Branco	PÇ	3
90.018	Assento Sanitário Univ.Sup.Ref Cinza	PÇ	3
90.019	Assento Sanitário Univ.Sup.Ref Cinza Escuro	PÇ	3
90.020	Assento Sanitário Univ.Sup.Ref Bege	PÇ	3
90.021	Assento Sanitário Univ.Sup.Ref Verde Água	PÇ	3
90.022	Assento Sanitário Univ.Sup.Ref Caramelo	PÇ	3
90.023	Assento Sanitário Univ.Sup.Ref Preto	PÇ	3

# 0123456789AB

## Número Residencial

CÓDIGO	DESCRIÇÃO	UNID.	EMB.
69.111	N.Res. >> " 0 " - Cor Dourado	SC	10
69.113	N.Res. >> " 1 " - Cor Dourado	SC	10
69.115	N.Res. >> " 2 " - Cor Dourado	SC	10
69.117	N.Res. >> " 3 " - Cor Dourado	SC	10
69.119	N.Res. >> " 4 " - Cor Dourado	SC	10
69.121	N.Res. >> " 5 " - Cor Dourado	SC	10
69.123	N.Res. >> " 6 " - Cor Dourado	SC	10
69.125	N.Res. >> " 7 " - Cor Dourado	SC	10
69.127	N.Res. >> " 8 " - Cor Dourado	SC	10
69.129	N.Res. >> " 9 " - Cor Dourado	SC	10
69.137	N.Res. Letra >> " A " - Cor Dourado	SC	10
69.147	N.Res. Letra >> " B " - Cor Dourado	SC	10
69.031	N.Res. >> " 0 " - Cor Alumínio	SC	10
69.033	N.Res. >> " 1 " - Cor Alumínio	SC	10
69.035	N.Res. >> " 2 " - Cor Alumínio	SC	10
69.037	N.Res. >> " 3 " - Cor Alumínio	SC	10
69.039	N.Res. >> " 4 " - Cor Alumínio	SC	10
69.041	N.Res. >> " 5 " - Cor Alumínio	SC	10
69.043	N.Res. >> " 6 " - Cor Alumínio	SC	10
69.045	N.Res. >> " 7 " - Cor Alumínio	SC	10
69.047	N.Res. >> " 8 " - Cor Alumínio	SC	10
69.049	N.Res. >> " 9 " - Cor Alumínio	SC	10
69.131	N.Res. Letra >> " A " - Cor Alumínio	SC	10
69.141	N.Res. Letra >> " B " - Cor Alumínio	SC	10
69.071	N.Res. >> " 0 " - Cor Bronze	SC	10
69.073	N.Res. >> " 1 " - Cor Bronze	SC	10
69.075	N.Res. >> " 2 " - Cor Bronze	SC	10
69.077	N.Res. >> " 3 " - Cor Bronze	SC	10
69.079	N.Res. >> " 4 " - Cor Bronze	SC	10
69.081	N.Res. >> " 5 " - Cor Bronze	SC	10
69.083	N.Res. >> " 6 " - Cor Bronze	SC	10
69.085	N.Res. >> " 7 " - Cor Bronze	SC	10
69.087	N.Res. >> " 8 " - Cor Bronze	SC	10
69.089	N.Res. >> " 9 " - Cor Bronze	SC	10
69.135	N.Res. Letra >> " A " - Cor Bronze	SC	10

## Tamanho 11cm • injetado na cor • para chumbar

CÓDIGO	DESCRIÇÃO	UNID.	EMB.
69.145	N.Res. Letra >> " B " - Cor Bronze	SC	10
69.051	N.Res. >> " 0 " - Branco	SC	10
69.053	N.Res. >> " 1 " - Branco	SC	10
69.055	N.Res. >> " 2 " - Branco	SC	10
69.057	N.Res. >> " 3 " - Branco	SC	10
69.059	N.Res. >> " 4 " - Branco	SC	10
69.061	N.Res. >> " 5 " - Branco	SC	10
69.063	N.Res. >> " 6 " - Branco	SC	10
69.065	N.Res. >> " 7 " - Branco	SC	10
69.067	N.Res. >> " 8 " - Branco	SC	10
69.069	N.Res. >> " 9 " - Branco	SC	10
69.133	N.Res. Letra >> " A " - Branco	SC	10
69.143	N.Res. Letra >> " B " - Branco	SC	10
69.091	N.Res. >> " 0 " - Preto	SC	10
69.093	N.Res. >> " 1 " - Preto	SC	10
69.095	N.Res. >> " 2 " - Preto	SC	10
69.097	N.Res. >> " 3 " - Preto	SC	10
69.099	N.Res. >> " 4 " - Preto	SC	10
69.101	N.Res. >> " 5 " - Preto	SC	10
69.103	N.Res. >> " 6 " - Preto	SC	10
69.105	N.Res. >> " 7 " - Preto	SC	10
69.107	N.Res. >> " 8 " - Preto	SC	10
69.109	N.Res. >> " 9 " - Preto	SC	10
69.139	N.Res. Letra >> " A " - Preto	SC	10
69.149	N.Res. Letra >> " B " - Preto	SC	10
69.001	N.Res. (0 A 9) C/ 06 - Cor Dourado	SC	6
69.003	N.Res. (0 A 9) C/ 06 - Cor Alumínio	SC	6
69.029	N.Res. (0 A 9) C/ 06 - Cor Bronze	SC	6
69.005	N.Res. (0 A 9) C/ 06 - Branco	SC	6
69.007	N.Res. (0 A 9) C/ 06 - Preto	SC	6
69.009	N.Res. (0 A 9 + A B) C/ 06 - Cor Dourado	SC	6
69.011	N.Res. (0 A 9 + A B) C/ 06 - Cor Alumínio	SC	6
69.026	N.Res. (0 A 9 + A B) C/ 06 - Cor Bronze	SC	6
69.013	N.Res. (0 A 9 + A B) C/ 06 - Branco	SC	6
69.015	N.Res. (0 A 9 + A B) C/ 06 - Preto	SC	6



## Tube de Ligação Rígido



CÓDIGO	DESCRIÇÃO	TAMANHO	UNID.	EMB.
14.021	Tube de Ligação Rígido Branco	22 cm	CX	50
14.020	Tube de Ligação Rígido Branco	22 cm	SC	12
14.043	Tube de Ligação Rígido Branco	22 cm	PÇ	4
14.027	Tube de Ligação Rígido Cromado	22 cm	CX	50
14.026	Tube de Ligação Rígido Cromado	22 cm	SC	12
14.044	Tube de Ligação Rígido Cromado	22 cm	PÇ	4

## Tube de Ligação



CÓDIGO	DESCRIÇÃO	TAMANHO	UNID.	EMB.
14.011	Tube de Ligação Sanf. C/ Spud - Branco	14 cm ~ 27,5 cm	CX	50
14.009	Tube de Ligação Sanf. C/ Spud - Branco	14 cm ~ 27,5 cm	SC	12
14.041	Tube de Ligação Sanf. C/ Spud - Branco	14 cm ~ 27,5 cm	PÇ	4
14.012	Tube de Ligação Sanf. C/ Spud - Cromado	14 cm ~ 27,5 cm	CX	50
14.010	Tube de Ligação Sanf. C/ Spud - Cromado	14 cm ~ 27,5 cm	SC	12
14.042	Tube de Ligação Sanf. C/ Spud - Cromado	14 cm ~ 27,5 cm	PÇ	4

## Spud e Bolsa para Vaso



CÓDIGO	DESCRIÇÃO	UNID.	EMB.
14.003	Spud P/ Vaso Sanitário - Transparente	CX	72
14.004	Spud P/ Vaso Sanitário - Transparente	SC	12
14.001	Bolsa P/ Vaso Sanitário - Branca	CX	36
14.002	Bolsa P/ Vaso Sanitário - Branca	SC	12

## Veda Vaso



CÓDIGO	DESCRIÇÃO	UNID.	EMB.
14.040	Veda Vaso Sanitário	PÇ	6

## Saída Mangueiras Brastemp e Tanquinho



CÓDIGO	DESCRIÇÃO	BITOLA	UNID.	EMB.
13.105	Saída Mangueira Brastemp Tradicional - 1,4m - Cinza	1"	SC	12
13.106	Saída Mangueira Tanquinho - 1,1m - Cinza	3/4"	SC	12
13.134	Saída Tube de Despejo Corrugado C/Unho - Cinza	3/4"	SC	12

## Entrada Trançada e Corrugada



CÓDIGO	DESCRIÇÃO	BITOLA	UNID.	EMB.
13.135	Entrada Trançada Cristal - 1,20m	1/2"	SC	12
13.136	Entrada Trançada Cristal - 1,40m	1/2"	SC	12
13.110	Entrada Trançada Cristal - 1,80m	1/2"	SC	12
13.111	Entrada Trançada Cristal - 3,00m	1/2"	SC	12
13.137	Entrada Corrugada Tanquinho Branca - 1,19m	1/2"	SC	12



## Eletroduto PVC Maxtubo



CÓDIGO	DESCRIÇÃO	DIMENSÃO	UNID.	EMB.
13.168	Eletroduto Maxtubo Amarelo 1"-25 mts	1"	RL	1
13.172	Eletroduto Maxtubo Amarelo 3/4"-50 mts	3/4"	RL	1
13.173	Eletroduto Maxtubo Amarelo 5/8"-50 mts	5/8"	RL	1
13.179	Eletroduto Maxtubo Laranja 1"-25 mts	1"	RL	1
13.175	Eletroduto Maxtubo Laranja 3/4"-50 mts	3/4"	RL	1
13.174	Eletroduto Maxtubo Laranja 5/8"-50 mts	5/8"	RL	1

**ANTICHAMA**

**ABNT NBR 15465**

## Tubo Preto PE



CÓDIGO	DESCRIÇÃO	BITOLA	UNID.	EMB.
29.001	Tubo Preto PE Luz S. Verde - Parede 1,2mm c/ 100m - 1/2"	1/2"	RL	1
29.002	Tubo Preto PE Luz S. Verde - Parede 1,4mm c/ 100m - 3/4"	3/4"	RL	1
29.003	Tubo Preto PE Luz S. Verde - Parede 1,8mm c/ 100m - 1"	1"	RL	1
29.010	Tubo Preto PE Água S. Vermelho - Parede 1,6mm c/ 100m - 1/2"	1/2"	RL	1
29.011	Tubo Preto PE Água S. Vermelho - Parede 1,9mm c/ 100m - 3/4"	3/4"	RL	1
29.012	Tubo Preto PE Água S. Vermelho - Parede 2,3mm c/ 100m - 1"	1"	RL	1
29.013	Tubo Preto PE Água S. Vermelho - Parede 3,0mm c/ 50m - 1.1/4"	1.1/4"	RL	1
29.014	Tubo Preto PE Água S. Vermelho - Parede 3,5mm c/ 50m - 1.1/2"	1.1/2"	RL	1
29.015	Tubo Preto PE Água S. Vermelho - Parede 4,0mm c/ 50m - 2"	2"	RL	1
29.024	Tubo Preto PE Alta Pressão S. Amarelo - Parede 1,8mm c/ 100m - 1/2"	1/2"	RL	1
29.025	Tubo Preto PE Alta Pressão S. Amarelo - Parede 2,3mm c/ 100m - 3/4"	3/4"	RL	1
29.026	Tubo Preto PE Alta Pressão S. Amarelo - Parede 2,7mm c/ 100m - 1"	1"	RL	1
29.027	Tubo Preto PE Alta Pressão S. Amarelo - Parede 3,5mm c/ 50m - 1.1/4"	1.1/4"	RL	1
29.028	Tubo Preto PE Alta Pressão S. Amarelo - Parede 4,0mm c/ 50m - 1.1/2"	1.1/2"	RL	1
29.029	Tubo Preto PE Alta Pressão S. Amarelo - Parede 4,5mm c/ 50m - 2"	2"	RL	1
29.038	Tubo Preto PE Alta Pressão S. Azul - Parede 2,3mm c/ 100m - 1/2"	1/2"	RL	1
29.039	Tubo Preto PE Alta Pressão S. Azul - Parede 2,8mm c/ 100m - 3/4"	3/4"	RL	1
29.040	Tubo Preto PE Alta Pressão S. Azul - Parede 3,3mm c/100m - 1"	1"	RL	1
29.041	Tubo Preto PE Alta Pressão S. Azul - Parede 4,0mm c/ 50m - 1.1/4"	1.1/4"	RL	1
29.042	Tubo Preto PE Alta Pressão S. Azul - Parede 4,5mm c/ 50m - 1.1/2"	1.1/2"	RL	1
29.043	Tubo Preto PE Alta Pressão S. Azul - Parede 5,0mm c/ 50m - 2"	2"	RL	1

## Lona



CÓDIGO	DESCRIÇÃO	PESO NOMINAL	DIMENSÃO	UNID.	EMB.
45.053	Lona Leve 4x100 - Preta	18 KG	4x100	RL	1
45.067	Lona Leve 4x50 - Preta	09 KG	4x50	RL	1
45.052	Lona Leve 4x100 - Amarela	18 KG	4x100	RL	1
45.066	Lona Leve 4x50 - Amarela	09 KG	4x50	RL	1
45.051	Lona Leve 4x100 - Azul	18 KG	4x100	RL	1
45.065	Lona Leve 4x50- Azul	09 KG	4x50	RL	1
45.047	Lona Pesada 4x100 - Preta	24 KG	4x100	RL	1
45.046	Lona Pesada 4x100 - Amarela	24 KG	4x100	RL	1
45.045	Lona Pesada 4x100 - Azul	24 KG	4x100	RL	1
45.050	Lona Pesada 4x100 - Transparente	24 KG	4x100	RL	1
45.049	Lona Pesada 4x100 - Leitosa	24 KG	4x100	RL	1
45.059	Lona Super Resistente 4x100 - Preta	28 KG	4x100	RL	1
45.058	Lona Super Resistente 4x100 - Amarela	28 KG	4x100	RL	1
45.057	Lona Super Resistente 4x100 - Azul	28 KG	4x100	RL	1

## Masseira



CÓDIGO	DESCRIÇÃO	DIMENSÃO	UNID.	EMB.
10.013	Caixa Plástica P/ Massa (masseira) - Preta	20 L	SC	6



## Bandeja para Pintura

	CÓDIGO	DESCRIÇÃO	DIMENSÃO	UNID.	EMB.
	43.002	Bandeja P/ Pintura Pequena - Preta	250X204X51	SC	12
	43.013	Bandeja P/ Pintura Pequena - Preta	250X204X51	SC	6
	43.008	Bandeja P/ Pintura Grande - Preta	368X288X73	SC	12
	43.014	Bandeja P/ Pintura Grande - Preta	368X288X73	SC	6

## Registro de Esfera - Linha Hidráulica Irrigação - Azul

	CÓDIGO	DESCRIÇÃO	BITOLA	UNID.	EMB.
	89.001	Registro de Esfera - Soldável - 20mm - Azul Irrigação	20mm	SC	10
	89.002	Registro de Esfera - Soldável - 25mm - Azul Irrigação	25mm	SC	10
	89.003	Registro de Esfera - Soldável - 32mm - Azul Irrigação	32mm	SC	5
	89.004	Registro de Esfera - Soldável - 35mm - Azul Irrigação	35mm	SC	5
	89.005	Registro de Esfera - Soldável - 40mm - Azul Irrigação	40mm	SC	2
	89.006	Registro de Esfera - Soldável - 50,6mm - Azul Irrigação	50,6mm	SC	2
	89.007	Registro de Esfera - Soldável - 60mm - Azul Irrigação	60mm	SC	1
	89.008	Registro de Esfera - Soldável - 75,4mm - Azul Irrigação	75,4mm	SC	1
	89.009	Registro de Esfera - Rosca Interna - 1/2" - Azul Irrigação	1/2"	SC	10
	89.010	Registro de Esfera - Rosca Interna - 3/4" - Azul Irrigação	3/4"	SC	10
	89.011	Registro de Esfera - Rosca Interna - 1" - Azul Irrigação	1"	SC	5
	89.012	Registro de Esfera - Rosca Interna - 1.1/4" - Azul Irrigação	1.1/4"	SC	4
	89.013	Registro de Esfera - Rosca Interna - 1.1/2" - Azul Irrigação	1.1/2"	SC	2
	89.014	Registro de Esfera - Rosca Interna - 2" - Azul Irrigação	2"	SC	1
	89.015	Registro de Esfera - Rosca Interna - 2.1/2" - Azul Irrigação	2.1/2"	SC	1
	89.019	Registro de Esfera - União Dentada - 1/2" - Azul Irrigação	1/2"	SC	10
	89.016	Registro de Esfera - União Dentada - 3/4" - Azul Irrigação	3/4"	SC	10
	89.020	Registro de Esfera - União Dentada - 1" - Azul Irrigação	1"	SC	5
89.018	Registro de Esfera - Rosca Externa/Interna - 3/4" - Azul Irrigação	3/4"	SC	10	

## Registros de Esfera - Linha Marrom

	CÓDIGO	DESCRIÇÃO	BITOLA	UNID.	EMB.
	11.001	Registro de Esfera - Soldável - 20mm	20mm	SC	10
	11.002	Registro de Esfera - Soldável - 25mm	25mm	SC	10
	11.003	Registro de Esfera - Soldável - 32mm	32mm	SC	5
	11.004	Registro de Esfera - Soldável - 40mm	40mm	SC	4
	11.005	Registro de Esfera - Soldável - 50mm	50mm	SC	2
	11.023	Registro de Esfera - Soldável - 60mm	60mm	SC	1
	11.033	Registro de Esfera - União Soldável - 20mm	20mm	SC	10
	11.034	Registro de Esfera - União Soldável - 25mm	25mm	SC	10
	11.035	Registro de Esfera - União Soldável - 32mm	32mm	SC	5
	11.036	Registro de Esfera - União Soldável - 40mm	40mm	SC	4
	11.037	Registro de Esfera - União Soldável - 50mm	50mm	SC	2
	11.038	Registro de Esfera - União Soldável - 60mm	60mm	SC	1
	11.027	Registro de Esfera - Rosca Interna - 1/2"	1/2"	SC	10
	11.028	Registro de Esfera - Rosca Interna - 3/4"	3/4"	SC	10
	11.029	Registro de Esfera - Rosca Interna - 1"	1"	SC	5
	11.030	Registro de Esfera - Rosca Interna - 1.1/4"	1.1/4"	SC	4
	11.031	Registro de Esfera - Rosca Interna - 1.1/2"	1.1/2"	SC	2
	11.032	Registro de Esfera - Rosca Interna - 2"	2"	SC	1
	11.056	Registro de Esfera - Rosca Externa - 20mm (1/2) - Marrom	20mm	SC	10
	11.057	Registro de Esfera - Rosca Externa - 25mm (3/4) - Marrom	25mm	SC	10
11.058	Registro de Esfera - Rosca Externa - 20mm (1/2) Cabeça Quad.	20mm	SC	10	
11.059	Registro de Esfera - Rosca Externa - 25mm (3/4) Cabeça Quad.	25mm	SC	10	

## Adaptadores Caixa D'água PVC

	CÓDIGO	DESCRIÇÃO	BITOLA	UNID.	EMB.
	88.001	Adaptador Caixa D'água C/ Borracha de Vedação 20 X 1/2"	1/2"	SC	5
	88.002	Adaptador Caixa D'água C/ Borracha de Vedação 25 X 3/4"	3/4"	SC	5
	88.003	Adaptador Caixa D'água C/ Borracha de Vedação 32 X 1"	1"	SC	4
	88.004	Adaptador Caixa D'água C/ Borracha de Vedação 40 X 1.1/4"	1.1/4"	SC	2
	88.005	Adaptador Caixa D'água C/ Borracha de Vedação 50 X 1.1/2"	1.1/2"	SC	2
	88.006	Adaptador Caixa D'água C/ Borracha de Vedação 60 X 2"	2"	SC	1
	88.009	Adaptador Caixa D'água 1/2" Valeplast	1/2"	SC	6



## Caixa de Ferramentas



CÓDIGO	DESCRIÇÃO	DIMENSÃO	UNID.	EMB.
64.001	Caixa de Ferramenta com Bandeja - 12" - Azul Laguna	31,5X17X13	CX	6
64.003	Caixa de Ferramenta com Bandeja - 12" - Verde	31,5X17X13	CX	6
64.005	Caixa de Ferramenta com Bandeja - 12" - Emergência Branca	31,5X17X13	CX	6
64.016	Caixa de Ferramenta Sem Bandeja - 12" - Azul Laguna	31,5X17X13	CX	6
64.018	Caixa de Ferramenta Sem Bandeja - 12" - Verde	31,5X17X13	CX	6
64.020	Caixa de Ferramenta Sem Bandeja - 12" - Emergência Branca	31,5X17X13	CX	6
64.031	Caixa de Ferramenta com Bandeja - 14" - Azul Laguna	36X19X17	CX	6
64.033	Caixa de Ferramenta com Bandeja - 14" - Verde	36X19X17	CX	6
64.035	Caixa de Ferramenta com Bandeja - 14" - Emergência Branca	36X19X17	CX	6
64.046	Caixa de Ferramenta Sem Bandeja - 14" - Azul Laguna	36X19X17	CX	6
64.048	Caixa de Ferramenta Sem Bandeja - 14" - Verde	36X19X17	CX	6
64.050	Caixa de Ferramenta Sem Bandeja - 14" - Emergência Branca	36X19X17	CX	6
64.061	Caixa de Ferramenta Sobretampa com Bandeja - 14" - Azul Laguna	36X19X17	CX	6
64.063	Caixa de Ferramenta Sobretampa com Bandeja - 14" - Verde	36X19X17	CX	6
64.065	Caixa de Ferramenta Sobretampa com Bandeja - 14" - Emerg. Branca	36X19X17	CX	6
64.097	Caixa de Ferramenta com Bandeja - 12" - Azul Laguna	31,5X17X13	PÇ	2
64.098	Caixa de Ferramenta com Bandeja - 12" - Verde	31,5X17X13	PÇ	2
64.100	Caixa de Ferramenta com Bandeja - 12" - Emergência Branca	31,5X17X13	PÇ	2
64.101	Caixa de Ferramenta Sem Bandeja - 12" - Azul Laguna	31,5X17X13	PÇ	2
64.102	Caixa de Ferramenta Sem Bandeja - 12" - Verde	31,5X17X13	PÇ	2
64.104	Caixa de Ferramenta Sem Bandeja - 12" - Emergência Branca	31,5X17X13	PÇ	2
64.105	Caixa de Ferramenta com Bandeja - 14" - Azul Laguna	36X19X17	PÇ	2
64.106	Caixa de Ferramenta com Bandeja - 14" - Verde	36X19X17	PÇ	2
64.108	Caixa de Ferramenta com Bandeja - 14" - Emergência Branca	36X19X17	PÇ	2
64.109	Caixa de Ferramenta Sem Bandeja - 14" - Azul Laguna	36X19X17	PÇ	2
64.110	Caixa de Ferramenta Sem Bandeja - 14" - Verde	36X19X17	PÇ	2
64.112	Caixa de Ferramenta Sem Bandeja - 14" - Emergência Branca	36X19X17	PÇ	2
64.113	Caixa de Ferramenta Sobretampa com Bandeja - 14" - Azul Laguna	36X19X17	PÇ	2
64.114	Caixa de Ferramenta Sobretampa com Bandeja - 14" - Verde	36X19X17	PÇ	2
64.116	Caixa de Ferramenta Sobretampa com Bandeja - 14" - Emerg. Branca	36X19X17	PÇ	2

## Porta-Remédios



CÓDIGO	DESCRIÇÃO	DIMENSÃO	UNID.	EMB.
65.010	Organizador C/ 7 Compartimentos (porta-remédios) - Cristal	4,9X23,4X3,0	CX	20
65.045	Organizador C/ 7 Compartimentos (porta-remédios) - Cristal	4,9X23,4X3,0	PÇ	3

## Organizador Grande

Divisórias ajustáveis



CÓDIGO	DESCRIÇÃO	DIMENSÃO	UNID.	EMB.
65.001	Organizador Grande - Cristal	22,8X37,8X4,8	CX	10
65.013	Organizador Grande - Cristal / Azul	22,8X37,8X4,8	CX	10
65.039	Organizador Grande - Cristal	22,8X37,8X4,8	PÇ	3
65.040	Organizador Grande - Cristal / Azul	22,8X37,8X4,8	PÇ	3

## Organizador Médio

Divisórias ajustáveis



CÓDIGO	DESCRIÇÃO	DIMENSÃO	UNID.	EMB.
65.004	Organizador Médio - Cristal	17,3X24,1X4,8	CX	10
65.016	Organizador Médio - Cristal / Azul	17,3X24,1X4,8	CX	10
65.036	Organizador Médio - Cristal	17,3X24,1X4,8	PÇ	3
65.037	Organizador Médio - Cristal / Azul	17,3X24,1X4,8	PÇ	3



## Organizador Pequeno

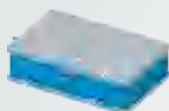

CÓDIGO	DESCRIÇÃO	DIMENSÃO	UNID.	EMB.
65.007	Organizador Pequeno - Dupla Abertura - Cristal	10,7X16,7X4,1	CX	10
65.019	Organizador Pequeno - Dupla Abertura - Cristal / Azul	10,7X16,7X4,1	CX	10
65.025	Organizador Pequeno - Dupla Abertura - Cristal / Rosa	10,7X16,7X4,1	CX	10
65.042	Organizador Pequeno - Dupla Abertura - Cristal	10,7X16,7X4,1	PÇ	3
65.043	Organizador Pequeno - Dupla Abertura - Cristal / Azul	10,7X16,7X4,1	PÇ	3
65.044	Organizador Pequeno - Dupla Abertura - Cristal / Rosa	10,7X16,7X4,1	PÇ	3

## Bacia plástica



CÓDIGO	DESCRIÇÃO	DIMENSÃO	UNID.	EMB.
10.028	Bacia Plástica - Branca	20 L	SC	6
10.029	Bacia Plástica - Branca	20 L	SC	3

## Baldes de Construção

Balde graduado



CÓDIGO	DESCRIÇÃO	DIMENSÃO	UNID.	EMB.
32.003	Balde com Encaixe para Mão S/ Bico - Preto	12 L	SC	24
32.090	Balde com Encaixe para Mão S/ Bico - Preto	12 L	SC	12

## Baldes UD



CÓDIGO	DESCRIÇÃO	BITOLA	UNID.	EMB.
32.081	Balde 8L C/ Pega e C/ Bico - Branco	8 L	SC	24
32.110	Balde 8L C/ Pega e C/ Bico - Branco	8 L	SC	6
32.029	Balde 8L C/ Pega e C/ Bico - Cristal Azul	8 L	SC	12
32.091	Balde 8L C/ Pega e C/ Bico - Cristal Azul	8 L	SC	6
32.035	Balde 8L C/ Pega e C/ Bico - Cristal Violeta	8 L	SC	12
32.092	Balde 8L C/ Pega e C/ Bico - Cristal Violeta	8 L	SC	6
32.077	Balde 8L C/ Pega e C/ Bico - Cristal Sortido	8 L	SC	12
32.093	Balde 8L C/ Pega e C/ Bico - Cristal Sortido	8 L	SC	6
32.061	Balde 8L C/ Pega e C/ Bico - Opaco Azul	8 L	SC	12
32.094	Balde 8L C/ Pega e C/ Bico - Opaco Azul	8 L	SC	6
32.057	Balde 8L C/ Pega e C/ Bico - Opaco Abacate	8 L	SC	12
32.095	Balde 8L C/ Pega e C/ Bico - Opaco Abacate	8 L	SC	6
32.079	Balde 8L C/ Pega e C/ Bico - Opaco Sortido	8 L	SC	12
32.096	Balde 8L C/ Pega e C/ Bico - Opaco Sortido	8 L	SC	6
32.055	Balde 12L C/ Pega e C/ Bico - Branco	12 L	SC	12
32.112	Balde 12L C/ Pega e C/ Bico - Branco	12 L	SC	6
32.014	Balde 12L C/ Pega e C/ Bico - Cristal Azul	12 L	SC	12
32.097	Balde 12L C/ Pega e C/ Bico - Cristal Azul	12 L	SC	6
32.016	Balde 12L C/ Pega e C/ Bico - Cristal Violeta	12 L	SC	12
32.098	Balde 12L C/ Pega e C/ Bico - Cristal Violeta	12 L	SC	6
32.024	Balde 12L C/ Pega e C/ Bico - Cristal Sortido	12 L	SC	12
32.099	Balde 12L C/ Pega e C/ Bico - Cristal Sortido	12 L	SC	6
32.049	Balde 12L C/ Pega e C/ Bico - Opaco Azul	12 L	SC	12
32.100	Balde 12L C/ Pega e C/ Bico - Opaco Azul	12 L	SC	6
32.051	Balde 12L C/ Pega e C/ Bico - Opaco Abacate	12 L	SC	12
32.101	Balde 12L C/ Pega e C/ Bico - Opaco Abacate	12 L	SC	6
32.075	Balde 12L C/ Pega e C/ Bico - Opaco Sortido	12 L	SC	12
32.102	Balde 12L C/ Pega e C/ Bico - Opaco Sortido	12 L	SC	6
32.083	Balde 15L C/ Pega e C/ Bico - Branco	15 L	SC	12
32.114	Balde 15L C/ Pega e C/ Bico - Branco	15 L	SC	6
32.039	Balde 15L C/ Pega e C/ Bico - Cristal Azul	15 L	SC	12
32.103	Balde 15L C/ Pega e C/ Bico - Cristal Azul	15 L	SC	6
32.045	Balde 15L C/ Pega e C/ Bico - Cristal Violeta	15 L	SC	12
32.104	Balde 15L C/ Pega e C/ Bico - Cristal Violeta	15 L	SC	6
32.076	Balde 15L C/ Pega e C/ Bico - Cristal Sortido	15 L	SC	12
32.105	Balde 15L C/ Pega e C/ Bico - Cristal Sortido	15 L	SC	6
32.069	Balde 15L C/ Pega e C/ Bico - Opaco Azul	15 L	SC	12
32.106	Balde 15L C/ Pega e C/ Bico - Opaco Azul	15 L	SC	6
32.065	Balde 15L C/ Pega e C/ Bico - Opaco Abacate	15 L	SC	12
32.107	Balde 15L C/ Pega e C/ Bico - Opaco Abacate	15 L	SC	6
32.078	Balde 15L C/ Pega e C/ Bico - Opaco Sortido	15 L	SC	12
32.108	Balde 15L C/ Pega e C/ Bico - Opaco Sortido	15 L	SC	6







### Coluna Dubai Bege

CÓDIGO	TAMANHO	UNID.	EMB.
03.002	P 22X27	SC	1
03.004	M 32X40	SC	1
03.006	G 34X50	SC	1
03.008	GG 36X58	SC	1



### Coluna Dubai Marrom

CÓDIGO	TAMANHO	UNID.	EMB.
03.001	P 22X27	SC	1
03.003	M 32X40	SC	1
03.005	G 34X50	SC	1
03.007	GG 36X58	SC	1



### Coluna Madrid Bege

CÓDIGO	TAMANHO	UNID.	EMB.
03.010	P 22X28	SC	1
03.012	M 29X36	SC	1
03.014	G 31X43	SC	1
03.016	GG 33X54	SC	1



### Coluna Madrid Marrom

CÓDIGO	TAMANHO	UNID.	EMB.
03.009	P 22X28	SC	1
03.011	M 29X36	SC	1
03.013	G 31X43	SC	1
03.015	GG 33X54	SC	1



### Cone Berlim Bege

CÓDIGO	TAMANHO	UNID.	EMB.
03.018	P 23X19	SC	1
03.020	M 34X30	SC	1
03.022	G 39X35	SC	1
03.024	GG 50X42	SC	1



### Cone Berlim Marrom

CÓDIGO	TAMANHO	UNID.	EMB.
03.017	P 23X19	SC	1
03.019	M 34X30	SC	1
03.021	G 39X35	SC	1
03.023	GG 50X42	SC	1



### Jardineira Bege

CÓDIGO	TAMANHO	UNID.	EMB.
03.026	19X40X15	SC	1



### Jardineira Marrom

CÓDIGO	TAMANHO	UNID.	EMB.
03.025	19X40X15	SC	1



### Floreira Redonda Bege

CÓDIGO	TAMANHO	UNID.	EMB.
03.028	35X15	SC	1
03.111	50X15	SC	1



### Floreira Redonda Marrom

CÓDIGO	TAMANHO	UNID.	EMB.
03.027	35X15	SC	1
03.110	50X15	SC	1

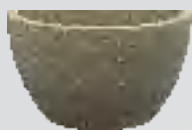

### Floreira Parede Bege

CÓDIGO	TAMANHO	UNID.	EMB.
03.030	11X26X17	SC	1
03.032	20X34X20	SC	1

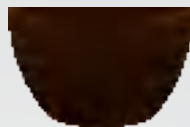

### Floreira Parede Marrom

CÓDIGO	TAMANHO	UNID.	EMB.
03.029	11X26X17	SC	1
03.031	20X34X20	SC	1



### Vaso Veneza Bege

CÓDIGO	TAMANHO	UNID.	EMB.
03.091	P 26X29	UN	1
03.093	M 34X40	UN	1
03.095	G 36X49	UN	1
03.097	GG 38X57	UN	1



### Vaso Veneza Marrom

CÓDIGO	TAMANHO	UNID.	EMB.
03.090	P 26X29	UN	1
03.092	M 34X40	UN	1
03.094	G 36X49	UN	1
03.096	GG 38X57	UN	1



### Vaso Florença Bege

CÓDIGO	TAMANHO	UNID.	EMB.
03.099	P 23X19	UN	1
03.101	M 35X30	UN	1
03.103	G 39X33	UN	1
03.105	GG 50X40	UN	1



### Vaso Florença Marrom

CÓDIGO	TAMANHO	UNID.	EMB.
03.098	P 23X19	UN	1
03.100	M 35X30	UN	1
03.102	G 39X33	UN	1
03.104	GG 50X40	UN	1



### Vaso Genebra Bege

CÓDIGO	TAMANHO	UNID.	EMB.
03.107	P 35X13	UN	1
03.109	M 45X15	UN	1



### Vaso Genebra Marrom

CÓDIGO	TAMANHO	UNID.	EMB.
03.106	P 35X13	UN	1
03.108	M 45X15	UN	1



### Vaso Columbus Fibra Sintética

CÓDIGO	DESCRIÇÃO	COR	TAMANHO	UNID.	EMB.
03.033	FIBRA SINTÉTICA	CAFÉ	7,5X5,5	SC	12
03.034	FIBRA SINTÉTICA	CAFÉ	9X6,5	SC	12
03.035	FIBRA SINTÉTICA	CAFÉ	11X7,5	SC	12
03.036	FIBRA SINTÉTICA	CAFÉ	15X10	SC	12
03.037	FIBRA SINTÉTICA	CAFÉ	17,5X14	SC	12



### Jardineira Injetada

CÓDIGO	TAMANHO	UNID.	EMB.
03.041	34x14x12	SC	6
03.042	45x18x15	SC	6



### Vaso Coluna Injetado

CÓDIGO	TAMANHO	UNID.	EMB.
03.038	23x20	SC	6
03.039	30x25	SC	6
03.040	32x30	SC	6



### Vaso Redondo Injetado

CÓDIGO	TAMANHO	UNID.	EMB.
03.043	Ø 6x5,1	SC	36
03.044	Ø 8,3x6,7	SC	36
03.045	Ø 10,7x7,5	SC	36
03.046	Ø 13x9	SC	36
03.047	Ø 14,6x11,3	SC	36
03.048	Ø 16,5x14	SC	36



### Prato para Vasos

CÓDIGO	TAMANHO	UNID.	EMB.
03.049	Ø 6x1	SC	24
03.050	Ø 9,5x1,8	SC	24
03.051	Ø 11,5x2	SC	24
03.052	Ø 13x2,5	SC	24
03.053	Ø 16x3	SC	24
03.054	Ø 21x3,2	SC	12
03.055	Ø 24x3,5	SC	12
03.056	Ø 27x3,7	SC	12
03.057	Ø 30x4	SC	12

## Mangueira de Jardim



CÓDIGO	DESCRIÇÃO	BITOLA	UNID.	EMB.
09.022	Mangueira Jardim Duplaflex Azul - 10m	1/2"	RL	1
09.023	Mangueira Jardim Duplaflex Azul - 15m	1/2"	RL	1
09.024	Mangueira Jardim Duplaflex Azul - 20m	1/2"	RL	1
09.025	Mangueira Jardim Duplaflex Azul - 30m	1/2"	RL	1
09.030	Mangueira Jardim Megaflex - Trançada Azul - 10m	1/2"	RL	1
09.031	Mangueira Jardim Megaflex - Trançada Azul - 15m	1/2"	RL	1
09.032	Mangueira Jardim Megaflex - Trançada Azul - 20m	1/2"	RL	1
09.033	Mangueira Jardim Megaflex - Trançada Azul - 30m	1/2"	RL	1

## Mangueira Cristal



CÓDIGO	DESCRIÇÃO	BITOLA	UNID.	EMB.
09.001	Mangueira Cristal - 0,8 mm - 50m - 5/16"	5/16"	RL	1
09.002	Mangueira Cristal - 1,0 mm - 50m - 5/16"	5/16"	RL	1
09.003	Mangueira Cristal - 1,5 mm - 50m - 5/16"	5/16"	RL	1
09.004	Mangueira Cristal - 0,8 mm - 50m - 3/8"	3/8"	RL	1
09.005	Mangueira Cristal - 1,0 mm - 50m - 3/8"	3/8"	RL	1
09.006	Mangueira Cristal - 1,5 mm - 50m - 3/8"	3/8"	RL	1
09.007	Mangueira Cristal - 1,5 mm - 50m - 1/2"	1/2"	RL	1
09.008	Mangueira Cristal - 2,0 mm - 50m - 1/2"	1/2"	RL	1
09.009	Mangueira Cristal - 1,5 mm - 50m - 3/4"	3/4"	RL	1
09.010	Mangueira Cristal - 2,0 mm - 50m - 3/4"	3/4"	RL	1
09.011	Mangueira Cristal - 2,0 mm - 50m - 1"	1"	RL	1
09.012	Mangueira Cristal - 2,5 mm - 50m - 1"	1"	RL	1

## Mangueira Laranja



CÓDIGO	DESCRIÇÃO	BITOLA	UNID.	EMB.
09.013	Mangueira Laranja - 2,0 mm - 50m - 1/2"	1/2"	RL	1
09.014	Mangueira Laranja - 2,0 mm - 50m - 3/4"	3/4"	RL	1
09.017	Trançada Transparente - Pt 250 Libras - 50m - 5/16"	5/16"	RL	1
09.018	Trançada Transparente - Pt 250 Libras - 50m - 3/8"	3/8"	RL	1
09.019	Trançada Transparente - Pt 250 Libras - 50m - 1/2"	1/2"	RL	1
09.020	Trançada Transparente - Pt 250 Libras - 50m - 5/8"	5/8"	RL	1
09.021	Trançada Transparente - Pt 250 Libras - 50m - 3/4"	3/4"	RL	1

## Mangueira de Gás



CÓDIGO	DESCRIÇÃO	BITOLA	UNID.	EMB.
09.052	Mangueira Gás - GLP Amarela - NBR. 8613 - 0,80 cm	3/8"	SC	12
09.054	Mangueira Gás - GLP Amarela - NBR. 8613 - 1,20 m	3/8"	SC	12
09.043	Mang. Universal Multiuso Amarela - 2,5 mm - 50 m. - 3/8"	3/8"	RL	1

## Engate Flexível



CÓDIGO	DESCRIÇÃO	BITOLA	UNID.	EMB.
09.044	Engate Flexível Branco 1/2" - 30 cm	1/2"	SC	12
09.045	Engate Flexível Branco 1/2" - 40 cm	1/2"	SC	12
09.046	Engate Flexível Branco 1/2" - 50 cm	1/2"	SC	12
09.039	Mangueira p/ Chuveiro Branca - 1,0 mm - 50 m - 5/16"	5/16"	RL	1





**New Stylus**



**New Stylus Plus**



**Protector**

### New Stylus Plus C.A. 42.721

	CÓDIGO	DESCRIÇÃO	PERFIL	UNID.	EMB.
	62.066	Óculos de Proteção New Stylus Plus - Incolor (CX. Master)	MASTER	CX	192
	62.065	Óculos de Proteção New Stylus Plus - Incolor	VAREJO	CX	24
	62.116	Óculos de Proteção New Stylus Plus - Incolor	VAREJO	PÇ	6
	62.068	Óculos de Proteção New Stylus Plus - Fumê (CX. Master)	MASTER	CX	192
	62.067	Óculos de Proteção New Stylus Plus - Fumê	VAREJO	CX	24
	62.117	Óculos de Proteção New Stylus Plus - Fumê	VAREJO	PÇ	6

### New Stylus C.A. 42.721

	CÓDIGO	DESCRIÇÃO	PERFIL	UNID.	EMB.
	62.105	Óculos de Proteção New Stylus - Incolor (CX. Master)	MASTER	CX	192
	62.104	Óculos de Proteção New Stylus - Incolor	VAREJO	CX	24
	62.120	Óculos de Proteção New Stylus - Incolor	VAREJO	PÇ	6
	62.108	Óculos de Proteção New Stylus - Fumê (CX. Master)	MASTER	CX	192
	62.107	Óculos de Proteção New Stylus - Fumê	VAREJO	CX	24
	62.121	Óculos de Proteção New Stylus - Fumê	VAREJO	PÇ	6

### Protector C.A. 40.186

	CÓDIGO	DESCRIÇÃO	PERFIL	UNID.	EMB.
	62.049	Óculos de Proteção Protector - Incolor (CX. Master)	MASTER	CX	160
	62.048	Óculos de Proteção Protector - Incolor	VAREJO	CX	20
	62.126	Óculos de Proteção Protector - Incolor	VAREJO	PÇ	6
	62.035	Óculos de Proteção Protector - Fumê (CX. Master)	MASTER	CX	160
	62.034	Óculos de Proteção Protector - Fumê	VAREJO	CX	20
	62.127	Óculos de Proteção Protector - Fumê	VAREJO	PÇ	6



# EVOLUTION PRO

LANÇAMENTO





**MELHOR CUSTO**  
**BENEFÍCIO DO MERCADO !**

## Evolution PRO C.A. 40.091

	CÓDIGO	DESCRIÇÃO	PERFIL	UNID.	EMB.
	62.140	Óculos de Proteção Evolution PRO - Incolor (CX. Master)	MASTER	CX	192
	62.139	Óculos de Proteção Evolution PRO - Incolor	VAREJO	CX	24
	62.141	Óculos de Proteção Evolution PRO - Incolor	VAREJO	PC	6
	62.145	Óculos de Proteção Evolution PRO - Fumê (CX. Master)	MASTER	CX	192
	62.144	Óculos de Proteção Evolution PRO - Fumê	VAREJO	CX	24
	62.143	Óculos de Proteção Evolution PRO - Fumê	VAREJO	PC	6
	62.161	Óculos de Proteção Evolution PRO - Ambar (CX. Master)	MASTER	CX	192
	62.162	Óculos de Proteção Evolution PRO - Ambar	VAREJO	CX	24
	62.163	Óculos de Proteção Evolution PRO - Ambar	VAREJO	PC	6

## Evolution C.A. 40.091

	CÓDIGO	DESCRIÇÃO	PERFIL	UNID.	EMB.
	62.015	Óculos de Proteção Evolution - Incolor (CX. Master)	MASTER	CX	192
	62.046	Óculos de Proteção Evolution - Incolor	VAREJO	CX	24
	62.124	Óculos de Proteção Evolution - Incolor	VAREJO	PC	6
	62.031	Óculos de Proteção Evolution - Fumê (CX. Master)	MASTER	CX	192
	62.030	Óculos de Proteção Evolution - Fumê	VAREJO	CX	24
	62.125	Óculos de Proteção Evolution - Fumê	VAREJO	PC	6
	62.023	Óculos de Proteção Evolution - Ambar (CX. Master)	MASTER	CX	192
	62.022	Óculos de Proteção Evolution - Ambar	VAREJO	CX	24
	62.150	Óculos de Proteção Evolution - Ambar	VAREJO	PC	6





## Spider C.A. 40.957

	CÓDIGO	DESCRIÇÃO		EMB.	COR
	62.064	Óculos Ampla Visão Spider - Incolor	MASTER	CX	12
	62.093	Óculos Ampla Visão Spider - Azul	MASTER	CX	12
	62.094	Óculos Ampla Visão Spider - Preto	MASTER	CX	12
	62.095	Óculos Ampla Visão Spider - Verde	MASTER	CX	12
	62.096	Óculos Ampla Visão Spider - Vermelho	MASTER	CX	12
	62.129	Óculos Ampla Visão Spider - Incolor	VAREJO	PÇ	3
	62.130	Óculos Ampla Visão Spider - Azul	VAREJO	PÇ	3
	62.131	Óculos Ampla Visão Spider - Preto	VAREJO	PÇ	3
	62.132	Óculos Ampla Visão Spider - Verde	VAREJO	PÇ	3
	62.133	Óculos Ampla Visão Spider - Vermelho	VAREJO	PÇ	3
	62.135	Lente Óculos Ampla Visão Spider - Incolor	-	CX	6

## Euro C.A. 40.958

	CÓDIGO	DESCRIÇÃO		UNID.	EMB.
	62.063	Óculos Ampla Visão Euro - Incolor	MASTER	CX	12
	62.128	Óculos Ampla Visão Euro - Incolor	VAREJO	PÇ	3
	62.134	Lente Óculos Ampla Visão Euro - Incolor	-	CX	6

## Protetor Auricular C.A. 41.681

	CÓDIGO	DESCRIÇÃO		UNID.	EMB.
 <b>15 dB</b>	70.006	Protetor Auricular (par) - Plug C/ Cordão - Verde		SC	200
	70.008	Protetor Auricular (par) - Plug C/ Cordão - Amarelo		SC	200
	70.010	Protetor Auricular (par) - Plug C/ Cordão - Laranja		SC	200
	70.005	Protetor Auricular (par) - Plug C/ Cordão - Verde		SC	20
	70.007	Protetor Auricular (par) - Plug C/ Cordão - Amarelo		SC	20
	70.009	Protetor Auricular (par) - Plug C/ Cordão - Laranja		SC	20
	70.038	Protetor Auricular (par) - Plug C/ Cordão - Verde		PÇ	10
	70.039	Protetor Auricular (par) - Plug C/ Cordão - Amarelo		PÇ	10
	70.040	Protetor Auricular (par) - Plug C/ Cordão - Laranja		PÇ	10
	70.011	Protetor Auricular (2 Pares) - Plug C/ 1 Cordão - Verde / Amarelo		SC	20
	70.041	Protetor Auricular (2 Pares) - Plug C/ 1 Cordão - Verde / Amarelo		PÇ	10

## Máscara de Solda e Protetor Facial Delta

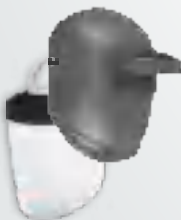
	CÓDIGO	DESCRIÇÃO		UNID.	EMB.
	70.026	Máscara de Solda Soldax Preta - com Visor Fixo		CX	6
	70.027	Máscara de Solda Soldax Preta - com Visor Articulado		CX	6
	70.028	Máscara de Solda Soldax Preta - com Pega (escudo)		CX	6
	70.035	Máscara de Solda Soldax Preta - com Visor Fixo		PÇ	3
	70.036	Máscara de Solda Soldax Preta - com Visor Articulado		PÇ	3
	70.037	Máscara de Solda Soldax Preta - com Pega (escudo)		PÇ	3
	70.003	Protetor Facial Delta Incolor		CX	6
	70.042	Protetor Facial Delta Incolor		PÇ	3

## Paraporta

	CÓDIGO	DESCRIÇÃO		UNID.	EMB.
	62.052	Para Porta Emb. Blister C/ 02 Pçs - Branco		CX	24
	62.051	Para Porta Emb. Blister C/ 02 Pçs - Branco		PÇ	6



imagem meramente ilustrativa

**Respirador semifacial com vedação que se adequa a diferentes tipos de rostos, protegendo contra partículas, gases e vapores em diversos ambientes de trabalho.**

- Cobre boca e nariz;
- Reutilizável e de baixa manutenção;
- Pode trabalhar com filtros de partículas ou cartuchos químicos substituíveis;
- Consegue usar com outros equipamentos de segurança como proteção visual e auditiva.

## LINHA PROFISSIONAL COMPACT

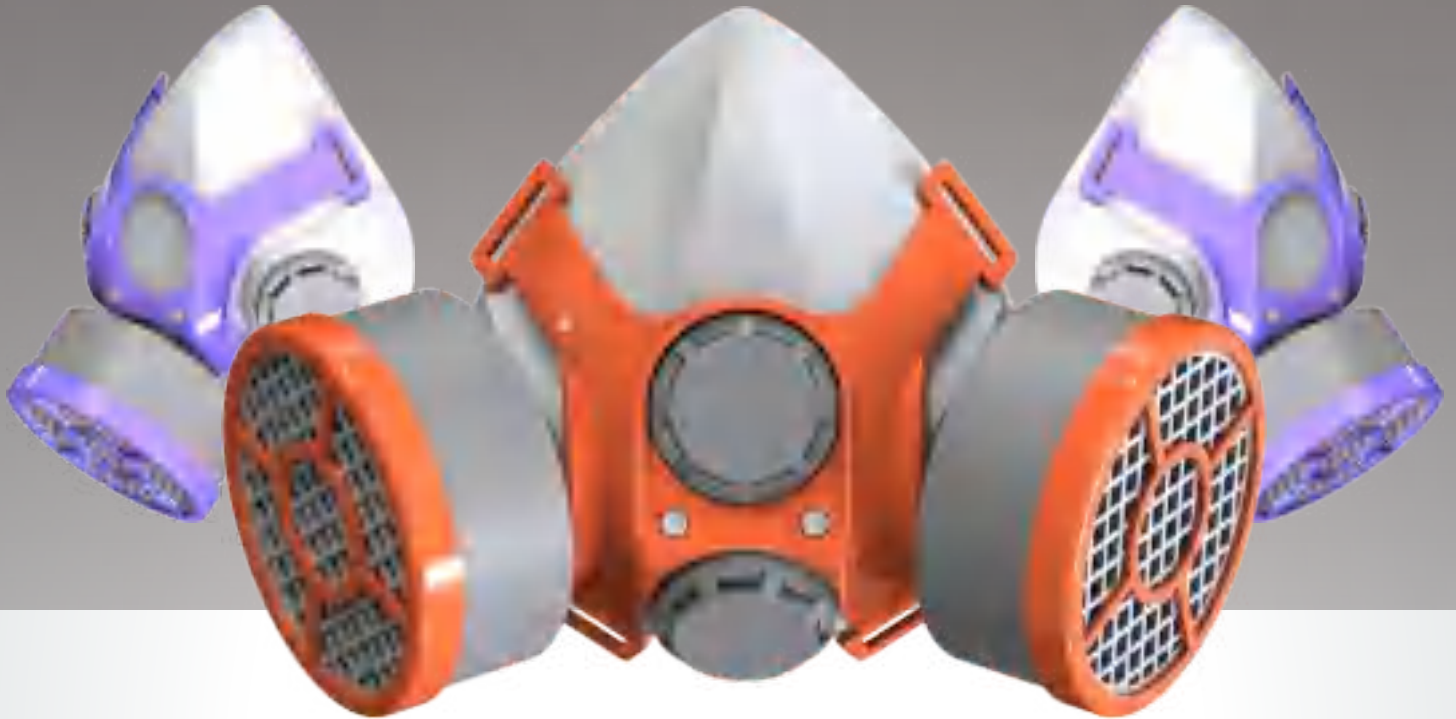
• PFF1 • PFF2



# Máscara cirúrgica

## ESPECÍFICA PARA PROFISSIONAIS DA SAÚDE



imagem meramente ilustrativa

### DESCRIÇÃO

Produzido em TNT; 100% PP atóxico; Não tecido anti-alérgico; Não inflamável; Alta repelência a fluídos; Clipe nasal; Elástico 3,5 mm que garante o melhor conforto ao usuário.

### DUPLA CAMADA

CÓDIGO	DESCRIÇÃO	EMB.	COR
02.047	Máscara Cirúrgica Dupla Camada	SC	2000
02.046	Máscara Cirúrgica Dupla Camada C/ Clipe Nasal	SC	2000
02.043	Máscara Cirúrgica Dupla Camada	SC	50
02.041	Máscara Cirúrgica Dupla Camada C/ Clipe Nasal	SC	50

### TRIPLA CAMADA

CÓDIGO	DESCRIÇÃO	EMB.	COR
02.045	Máscara Cirúrgica Tripla Camada	SC	2000
02.044	Máscara Cirúrgica Tripla Camada C/ Clipe Nasal	SC	2000
02.042	Máscara Cirúrgica Tripla Camada	SC	50
02.040	Máscara Cirúrgica Tripla Camada C/ Clipe Nasal	SC	50





## Suporte para

# Bobina

CÓDIGO	DESCRIÇÃO	DIMENSÃO	UNID.	EMB.
38.013	Suporte Para Bobina - Verde		CX	14
38.012	Suporte Para Bobina - Vermelho		CX	14
38.010	Suporte Para Bobina - Azul		CX	14
38.056	Base de Fixação Suporte Vertical - Preta	20cm	PÇ	1
38.057	Base de Fixação Suporte em "L" - Preta	15cm	PÇ	1
38.062	Ventosa Plástica Fixação Suporte Cristal		PÇ	1
38.041	Pedestal Preto p/ Salão de Loja com Tubo de Alumínio	1m	CX	4
38.064	Pedestal Preto p/ Salão de Loja Completo c/ Flange	1m	UN	1
38.065	Flange Preta p/ Bobina Fundo Reto		PÇ	1

## Bobina Fundo Estrela Cristal

CÓDIGO	DESCRIÇÃO	DIMENSÃO	UNID.	EMB.
35.057	Bobina Fundo Estrela Cristal 400 Sacos	28x40	CX	6
35.060	Bobina Fundo Estrela Cristal 400 Sacos	33x40	CX	6
35.073	Bobina Fundo Estrela Cristal 400 Sacos	33x45	CX	6
35.062	Bobina Fundo Estrela Cristal 400 Sacos	33x50	CX	6
35.058	Bobina Fundo Estrela Cristal 400 Sacos	36x50	CX	6
35.063	Bobina Fundo Estrela Cristal 400 Sacos	36x60	CX	6
35.077	Bobina Fundo Estrela Cristal 400 Sacos	38x50	CX	6
35.074	Bobina Fundo Estrela Cristal 400 Sacos	38x55	CX	6
35.064	Bobina Fundo Estrela Cristal 400 Sacos	38x60	CX	6



## Kit Suporte Mult Freezer

CÓDIGO	DESCRIÇÃO	DIMENSÃO	UNID.	EMB.
38.022	Kit Multi Freezer Branco	-	CX	12
38.023	Kit Multi Freezer Creme	-	CX	12
38.024	Kit Multi Freezer Cinza	-	CX	12
38.025	Kit Multi Freezer Cromado	-	CX	12

## Refil para Mult Freezer

CÓDIGO	DESCRIÇÃO	DIMENSÃO	UNID.	EMB.
35.039	Refil Cristal 100 Sacos	28x40	CX	20
35.040	Refil Cristal 100 Sacos	33x50	CX	20
35.041	Refil Leitoso 90 Sacos	28x40	CX	20
35.042	Refil Leitoso 70 Sacos	39x50	CX	20





**Saco de Lixo Econômico Azul**

CÓDIGO	DESCRIÇÃO	DIM.	CAPAC.	UNID.
30.004	20 SC - 30 RL	39x58	15L	SC
30.003	60 SC - 20 RL	39x58	15L	SC
31.003	100 SC - 20 RL	39x58	15L	SC
30.006	10 SC - 30 RL	59x62	30L	SC
30.005	30 SC - 20 RL	59x62	30L	SC
31.006	50 SC - 20 RL	59x62	30L	SC
30.008	10 SC - 30 RL	63x80	50L	SC
30.007	30 SC - 20 RL	63x80	50L	SC
31.009	50 SC - 20 RL	63x80	50L	SC
30.002	05 SC - 30 RL	75x105	100L	SC
30.001	15 SC - 20 RL	75x105	100L	SC
31.012	25 SC - 20 RL	75x105	100L	SC



**Saco de Lixo Sup. Resistente Azul**

CÓDIGO	DESCRIÇÃO	DIM.	CAPAC.	UNID.
30.012	20 SC - 30 RL	39x58	15L	SC
30.011	60 SC - 10 RL	39x58	15L	SC
31.035	100 SC - 10 RL	39x58	15L	SC
30.014	10 SC - 30 RL	59x62	30L	SC
30.013	30 SC - 10 RL	59x62	30L	SC
31.038	50 SC - 10 RL	59x62	30L	SC
30.016	10 SC - 30 RL	63x80	50L	SC
30.015	30 SC - 10 RL	63x80	50L	SC
31.041	50 SC - 10 RL	63x80	50L	SC
30.010	05 SC - 30 RL	75x105	100L	SC
30.009	15 SC - 10 RL	75x105	100L	SC
31.044	25 SC - 10 RL	75x105	100L	SC



**Saco de Lixo Econômico Preto**

CÓDIGO	DESCRIÇÃO	DIM.	CAPAC.	UNID.
31.017	20 SC - 30 RL	39x58	15L	SC
31.021	60 SC - 20 RL	39x58	15L	SC
31.025	100 SC - 20 RL	39x58	15L	SC
31.018	10 SC - 30 RL	59x62	30L	SC
31.022	30 SC - 20 RL	59x62	30L	SC
31.026	50 SC - 20 RL	59x62	30L	SC
31.019	10 SC - 30 RL	63x80	50L	SC
31.023	30 SC - 20 RL	63x80	50L	SC
31.027	50 SC - 20 RL	63x80	50L	SC
31.020	05 SC - 30 RL	75x105	100L	SC
31.024	15 SC - 20 RL	75x105	100L	SC
31.028	25 SC - 20 RL	75x105	100L	SC



**Saco de Lixo Sup. Resistente Preto**

CÓDIGO	DESCRIÇÃO	DIM.	CAPAC.	UNID.
31.045	20 SC - 30 RL	39x58	15L	SC
31.049	60 SC - 10 RL	39x58	15L	SC
31.053	100 SC - 10 RL	39x58	15L	SC
31.046	10 SC - 30 RL	59x62	30L	SC
31.050	30 SC - 10 RL	59x62	30L	SC
31.054	50 SC - 10 RL	59x62	30L	SC
31.047	10 SC - 30 RL	63x80	50L	SC
31.051	30 SC - 10 RL	63x80	50L	SC
31.055	50 SC - 10 RL	63x80	50L	SC
31.048	05 SC - 30 RL	75x105	100L	SC
31.052	15 SC - 10 RL	75x105	100L	SC
31.056	25 SC - 10 RL	75x105	100L	SC

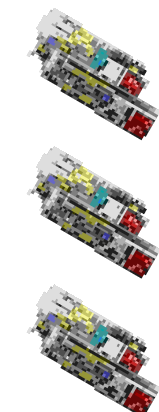

Equipamentos de última geração garantem a qualidade de nossos produtos.



Teste de elasticidade, queda livre e espessura - Consiste em pendurar o saco em sua capacidade nominal, durante um determinado período, verificando se houve algum tipo de alongamento em sua superfície, para em seguida soltá-lo de uma determinada altura até o chão. Neste teste o saco não pode romper. Além deste teste realizamos também testes de estanqueidade e opacidade.





**VALEPLAST**

Aqui você encontra a Melhor Solução !

Estrada Governador Chagas Freitas, nº 5652 - Colônia Santo Antônio  
CEP: 27353-000 - Barra Mansa - RJ - Tel.: 0800 282 4966 +55 24 3328-0666

w w w . v a l e p l a s t . c o m . b r

2021



Declaração de Informações Socioeconômicas e  
Fiscais (DEFIS)

Declaração Original

Exercício 2021

Ano-Calendário 2020

Período abrangido pela Declaração: 01/01/2020 a 31/12/2020

**1. Identificação do Contribuinte**

CNPJ Matriz: 35.159.991/0001-34  
Nome empresarial: PLASTICOS V.P. INDUSTRIA E COMERCIO LTDA  
Data de abertura no CNPJ: 11/10/2019  
Regime de Apuração: competência  
Optante pelo Simples Nacional: Sim

**1.1 CNPJ das Filiais Presentes nesta declaração:**

Nenhuma.

**2. Informações Econômico-Fiscais da Pessoa Jurídica**

Ganhos de capital	R\$ 0,00
Quantidade de empregados no início do período abrangido pela declaração	37
Quantidade de empregados no final do período abrangido pela declaração	42
Receita proveniente de exportação direta	R\$ 0,00
Lucro superior ao limite de que trata o § 1º do art. 6º da resolução CGSN nº 4 de 30/05/2007, no período abrangido por esta declaração	R\$ 0,00
Total de ganhos líquidos auferidos em operações de renda variável	R\$ 0,00

**2.1 Receita proveniente de exportação por meio de comercial exportadora**

CNPJ da comercial exportadora	Valor
-	-

**2.2 Identificação e Rendimentos dos Sócios**

CPF do sócio: 453.007.987-20

Nome: ROSA MARIA MARINHO BRANT

Rendimentos isentos pagos ao sócio pela empresa	R\$ 0,00
Rendimentos tributáveis pagos ao sócio pela empresa	R\$ 12.534,00
Percentual de participação do sócio no capital social da empresa no	100,00%

último dia do período abrangido pela declaração

Imposto de renda retido na fonte sobre os rendimentos pagos ao sócio  
pela ME/EPP R\$ 0,00

2.3 Percentual de participação em cotas em tesouraria no capital  
social da empresa (%) 0,00%

2.4 Doações à Campanha Eleitoral

CNPJ do Beneficiário	Nome do Beneficiário	Tipo de Beneficiário	Forma de Doação	Valor
-	-	-	-	-

3. Informações Econômicas e Fiscais dos Estabelecimentos

Estabelecimento: 35.159.991/0001-34 UF: RJ

Estoque inicial do período abrangido pela declaração R\$ 27.416,05

Estoque final do período abrangido pela declaração R\$ 21.027,36

Saldo em caixa/banco no início do período abrangido pela declaração R\$ 25.816,97

Saldo em caixa/banco no final do período abrangido pela declaração R\$ 14.727,85

Total de aquisições de mercadorias para comercialização ou industrialização no período abrangido pela declaração R\$ 547.490,20

Aquisições no mercado interno R\$ 547.490,20

Importações R\$ 0,00

Total de entradas de mercadorias por transferência para comercialização ou industrialização no período abrangido pela declaração R\$ 0,00

Total de saídas de mercadorias por transferência para comercialização ou industrialização no período abrangido pela declaração R\$ 0,00

Total de devoluções de vendas de mercadorias para comercialização ou industrialização no período abrangido pela declaração R\$ 21.628,36

Total de devoluções de compras de mercadorias para comercialização ou industrialização no período abrangido pela declaração R\$ 0,00

Total de entradas no período abrangido pela declaração R\$ 569.118,56

Total de despesas no período abrangido pela declaração R\$ 1.255.153,61

Total de entradas interestaduais por UF

<b>UF</b>	<b>Valor</b>
DF	R\$ 645,00
ES	R\$ 1.444,18
MG	R\$ 18.318,89
PA	R\$ 6.492,02
SP	R\$ 260.126,94

**Total de saídas interestaduais por UF**

<b>UF</b>	<b>Valor</b>
BA	R\$ 6.902,42
CE	R\$ 7.431,54
ES	R\$ 10.540,08
GO	R\$ 2.070,96
MA	R\$ 3.071,21
MG	R\$ 6.760,53
PA	R\$ 26.557,79
PI	R\$ 8.294,84
PR	R\$ 25.765,67
RN	R\$ 1.257,01
RO	R\$ 1.498,35
RS	R\$ 10.050,00
SP	R\$ 44.144,23
TO	R\$ 906,59

**Valor do ISS retido na fonte no ano-calendário, por Município**

<b>UF</b>	<b>Município</b>	<b>Valor</b>
-	-	-

**Prestações de Serviços de Comunicação**

<b>UF onde o serviço foi prestado</b>	<b>Município onde o serviço foi prestado</b>	<b>Valor</b>
-	-	-

**Informações sobre prestação de serviços de transporte de cargas interestadual e/ou intermunicipal, e de transporte intermunicipal e interestadual de passageiros autorizados**

no inciso VI do art. 17 da LC 123 com e sem substituição tributária

Valor total do frete:

-

UF de origem

Município onde se iniciou a  
prestação do serviço

Valor da  
Prestação (R\$)

-

-

-

---

---

#### 4. Informações da Recepção da Declaração

Data e Horário da transmissão da Declaração: 18/02/2021 12:04:06

Número do Recibo: 02.07.21049.0181430-7

Autenticação: 35360.15908.99202.91382





Declaração de Informações Socioeconômicas e  
Fiscais (DEFIS)

Declaração Original

Exercício 2020

Ano-Calendário 2019

Período abrangido pela Declaração: 01/10/2019 a 31/12/2019

**1. Identificação do Contribuinte**

CNPJ Matriz: 35.159.991/0001-34  
Nome empresarial: PLASTICOS V.P. INDUSTRIA E COMERCIO LTDA  
Data de abertura no CNPJ: 11/10/2019  
Regime de Apuração: competência  
Optante pelo Simples Nacional: Sim

**1.1 CNPJ das Filiais Presentes nesta declaração:**

Nenhuma.

**2. Informações Econômico-Fiscais da Pessoa Jurídica**

Ganhos de capital	R\$ 0,00
Quantidade de empregados no início do período abrangido pela declaração	0
Quantidade de empregados no final do período abrangido pela declaração	37
Receita proveniente de exportação direta	R\$ 0,00
Lucro superior ao limite de que trata o § 1º do art. 6º da resolução CGSN nº 4 de 30/05/2007, no período abrangido por esta declaração	R\$ 0,00
Total de ganhos líquidos auferidos em operações de renda variável	R\$ 0,00

**2.1 Receita proveniente de exportação por meio de comercial exportadora**

CNPJ da comercial exportadora	Valor
-	-

**2.2 Identificação e Rendimentos dos Sócios**

CPF do sócio: 453.007.987-20

Nome: ROSA MARIA MARINHO BRANT

Rendimentos isentos pagos ao sócio pela empresa	R\$ 0,00
Rendimentos tributáveis pagos ao sócio pela empresa	R\$ 2.994,00
Percentual de participação do sócio no capital social da empresa no	100,00%

último dia do período abrangido pela declaração

Imposto de renda retido na fonte sobre os rendimentos pagos ao sócio R\$ 0,00  
pela ME/EPP

2.3 Percentual de participação em cotas em tesouraria no capital 0,00%  
social da empresa (%)

#### 2.4 Doações à Campanha Eleitoral

CNPJ do Beneficiário	Nome do Beneficiário	Tipo de Beneficiário	Forma de Doação	Valor
-	-	-	-	-

### 3. Informações Econômicas e Fiscais dos Estabelecimentos

Estabelecimento: 35.159.991/0001-34 UF: RJ

Estoque inicial do período abrangido pela declaração R\$ 0,00

Estoque final do período abrangido pela declaração R\$ 27.416,05

Saldo em caixa/banco no início do período abrangido pela declaração R\$ 0,00

Saldo em caixa/banco no final do período abrangido pela declaração R\$ 25.816,97

Total de aquisições de mercadorias para comercialização ou industrialização no período abrangido pela declaração R\$ 91.125,00

Aquisições no mercado interno R\$ 91.125,00

Importações R\$ 0,00

Total de entradas de mercadorias por transferência para comercialização ou industrialização no período abrangido pela declaração R\$ 0,00

Total de saídas de mercadorias por transferência para comercialização ou industrialização no período abrangido pela declaração R\$ 0,00

Total de devoluções de vendas de mercadorias para comercialização ou industrialização no período abrangido pela declaração R\$ 0,00

Total de devoluções de compras de mercadorias para comercialização ou industrialização no período abrangido pela declaração R\$ 0,00

Total de entradas no período abrangido pela declaração R\$ 91.125,00

Total de despesas no período abrangido pela declaração R\$ 148.412,76

Total de entradas interestaduais por UF

UF	Valor
MG	R\$ 6.333,64
RJ	R\$ 3.805,62
SP	R\$ 85.000,00

**Total de saídas interestaduais por UF**

UF	Valor
BA	R\$ 4.122,18
RJ	R\$ 181.278,60
SP	R\$ 5.605,92

**Valor do ISS retido na fonte no ano-calendário, por Município**

UF	Município	Valor
-	-	-

**Prestações de Serviços de Comunicação**

UF onde o serviço foi prestado	Município onde o serviço foi prestado	Valor
-	-	-

**Informações sobre prestação de serviços de transporte de cargas interestadual e/ou intermunicipal, e de transporte intermunicipal e interestadual de passageiros autorizados no inciso VI do art. 17 da LC 123 com e sem substituição tributária**

UF de origem	Município onde se iniciou a prestação do serviço	Valor da Prestação (R\$)
-	-	-

**4. Informações da Recepção da Declaração**

Data e Horário da transmissão da Declaração: 05/03/2020 16:40:12

Número do Recibo: 02.07.20065.0280395-6

Autenticação: 35314.15692.99271.91242



Declaração de Informações Socioeconômicas e  
Fiscais(DEFIS)

Exercício: 2020

Ano Calendário: 2019

**RECIBO DE ENTREGA**

DECLARAÇÃO ORIGINAL

Período abrangido pela Declaração: 01/10/2019 a 31/12/2019

**1. Informações do Contribuinte**

Nome empresarial <b>PLASTICOS V.P. INDUSTRIA E COMERCIO LTDA</b>	CNPJ da Matriz <b>35.159.991/0001-34</b>
Data da Abertura no CNPJ <b>11/10/2019</b>	Optante pelo Simples Nacional <b>Sim</b>
Regime de Apuração <b>Competência</b>	
CNPJ das Filiais Presentes Nesta Declaração <b>Nenhuma</b>	

**2. Informações da Recepção da Declaração**

Data e Horário da Transmissão da Declaração <b>05/03/2020 16:40:12</b>
Número do Recibo <b>02.07.20065.0280395-6</b>
Autenticação <b>35314.15692.99271.91242</b>



Declaração de Informações Socioeconômicas e  
Fiscais(DEFIS)

Exercício: 2021

Ano Calendário: 2020

**RECIBO DE ENTREGA**

DECLARAÇÃO ORIGINAL

Período abrangido pela Declaração: 01/01/2020 a 31/12/2020

**1. Informações do Contribuinte**

Nome empresarial <b>PLASTICOS V.P. INDUSTRIA E COMERCIO LTDA</b>	CNPJ da Matriz <b>35.159.991/0001-34</b>
Data da Abertura no CNPJ <b>11/10/2019</b>	Optante pelo Simples Nacional <b>Sim</b>
Regime de Apuração <b>Competência</b>	
CNPJ das Filiais Presentes Nesta Declaração <b>Nenhuma</b>	

**2. Informações da Recepção da Declaração**

Data e Horário da Transmissão da Declaração <b>18/02/2021 12:04:06</b>
Número do Recibo <b>02.07.21049.0181430-7</b>
Autenticação <b>35360.15908.99202.91382</b>



Gerado em 02/02/2021 17:31:42

Apurado em 07/01/2021 10:49:28

Apuração Original

PGDAS-D 2018 Versão 2.1.2

**1) Informações do Contribuinte**

CNPJ Básico: 35.159.991	Nome Empresarial: PLASTICOS V.P. INDUSTRIA E COMERCIO LTDA	
Data de Abertura: 11/10/2019	Regime de Apuração: Competência	Optante pelo Simples Nacional: Sim

**2) Informações da Apuração 35159991202012001**

Período de Apuração (PA): 12/2020

**2.1 Discriminativo de Receitas**

Total de Receitas Brutas (R\$)	Mercado Interno	Mercado Externo	Total
Receita Bruta do PA (RPA) - Competência	173.461,76	0,00	173.461,76
Receita bruta acumulada nos doze meses anteriores ao PA (RBT12)	1.571.374,06	0,00	1.571.374,06
Receita bruta acumulada nos doze meses anteriores ao PA proporcionalizada (RBT12p)			
Receita bruta acumulada no ano-calendário corrente (RBA)	1.670.740,93	0,00	1.670.740,93
Receita bruta acumulada no ano-calendário anterior (RBAA)	191.006,70	0,00	191.006,70
Limite de receita bruta proporcionalizado	4.800.000,00	4.800.000,00	

**2.2) Receitas Brutas Anteriores (R\$)**

2.2.1) Mercado Interno							
10/2019	33.085,92	11/2019	83.825,89	12/2019	74.094,89	01/2020	123.064,39
02/2020	96.650,83	03/2020	91.691,57	04/2020	96.877,46	05/2020	185.963,64
06/2020	122.144,37	07/2020	175.255,46	08/2020	212.547,69	09/2020	113.275,54
10/2020	170.883,50	11/2020	108.924,72				
2.2.2) Mercado Externo							
10/2019	0,00	11/2019	0,00	12/2019	0,00	01/2020	0,00
02/2020	0,00	03/2020	0,00	04/2020	0,00	05/2020	0,00
06/2020	0,00	07/2020	0,00	08/2020	0,00	09/2020	0,00
10/2020	0,00	11/2020	0,00				

**2.3) Folha de Salários Anteriores (R\$)**

Nenhuma

**2.4) Fator r**

Fator r = Não se aplica

**2.5) Valores Fixos**

Não se aplica

**3) Informações dos Estabelecimentos - valores referentes às Receitas Informadas**

CNPJ Estabelecimento: 35.159.991/0001-34	
Município: BARRA MANSA	UF: RJ
Sublimite de Receita Anual (R\$): 3.600.000,00	Impedido de recolher ICMS/ISS no DAS: Não

**Valor do Débito por Tributo para a Atividade (R\$):**

Venda de mercadorias industrializadas pelo contribuinte, exceto para o exterior - Sem substituição tributária/tributação monofásica/antecipação com encerramento de tributação (o substituto tributário do ICMS deve utilizar essa opção)

Receita Bruta Informada: R\$ 153.080,08

IRPJ	CSLL	COFINS	PIS/Pasep	INSS/ CPP	ICMS	IPI	ISS	Total
822,42	523,36	1.721,10	372,33	5.607,40	4.516,06	1.121,48	0,00	14.684,15

Parcela 1: R\$ 153.080,08

Redução de ICMS: R\$ 153.080,08 - 5,62%

**Valor do Débito por Tributo para a Atividade (R\$):**

Venda de mercadorias industrializadas pelo contribuinte, exceto para o exterior - Com substituição tributária/tributação monofásica/antecipação com encerramento de tributação (o substituído tributário do ICMS deve utilizar essa opção)

Receita Bruta Informada: R\$ 20.381,68

IRPJ	CSLL	COFINS	PIS/Pasep	INSS/ CPP	ICMS	IPI	ISS	Total
109,50	69,68	229,15	49,57	746,59	0,00	149,32	0,00	1.353,81

Parcela 1: R\$ 20.381,68

Substituição tributária de: ICMS.

**Informações por Estabelecimento**

Valor Informado: 173.461,76

**Total do Débito Declarado (exigível + suspenso)**

IRPJ	CSLL	COFINS	PIS/Pasep	INSS/ CPP	ICMS	IPI	ISS	Total
931,92	593,04	1.950,25	421,90	6.353,99	4.516,06	1.270,80	0,00	16.037,96

**Total do Débito com Exigibilidade Suspensa (R\$)**

IRPJ	CSLL	COFINS	PIS/Pasep	INSS/ CPP	ICMS	IPI	ISS	Total
0,00	0,00	0,00	0,00	0,00	0,00	0,00	0,00	0,00

**Total do Débito Exigível (R\$)**

IRPJ	CSLL	COFINS	PIS/Pasep	INSS/ CPP	ICMS	IPI	ISS	Total
931,92	593,04	1.950,25	421,90	6.353,99	4.516,06	1.270,80	0,00	16.037,96

**4) Total Geral da Empresa**

**Total do Débito Declarado (exigível + suspenso) (R\$)**

IRPJ	CSLL	COFINS	PIS/Pasep	INSS/ CPP	ICMS	IPI	ISS	Total
931,92	593,04	1.950,25	421,90	6.353,99	4.516,06	1.270,80	0,00	16.037,96

**Total do Débito com Exigibilidade Suspensa (R\$)**

IRPJ	CSLL	COFINS	PIS/Pasep	INSS/ CPP	ICMS	IPI	ISS	Total
0,00	0,00	0,00	0,00	0,00	0,00	0,00	0,00	0,00

**Total do Débito Exigível (R\$)**

IRPJ	CSLL	COFINS	PIS/Pasep	INSS/ CPP	ICMS	IPI	ISS	Total
931,92	593,04	1.950,25	421,90	6.353,99	4.516,06	1.270,80	0,00	16.037,96

**5) Este item não se aplica à primeira apuração do PA:**

**6) Informações sobre DAS Gerado na apuração: 35159991202012001**

Número: 07202100754414691			Data de Vencimento: 21/01/2021		Data limite para acolhimento: 21/01/2021		
IRPJ	931,92	CSLL	593,04	COFINS	1.950,25	PIS/PASEP	421,90
INSS/CPP	6.353,99	ICMS	4.516,06	IPI	1.270,80	ISS	0,00
Principal	16.037,96	Multa	0,00	Juros	0,00	Total	16.037,96

**6.1) Discriminação dos Valores Calculados no DAS Gerado**

Tributo	Valor	Ente Federativo de Destino
ICMS	4.516,06	RJ
IPI	1.270,80	União
INSS/CPP	6.353,99	União
PIS	421,90	União
COFINS	1.950,25	União
CSLL	593,04	União
IRPJ	931,92	União

**6.2) Informações da Arrecadação do DAS gerado nesta apuração**

Data de Pagamento	Banco/Agência de Arrecadação	Valor Pago	Número da Remessa do Banco Arrecadador	Número da Remessa para o Banco Centralizador
21/01/2021	748/0100	16.037,96	003433	0000058520



Declaração de Informações Socioeconômicas e  
Fiscais (DEFIS)

Declaração Original

Exercício 2021

Ano-Calendário 2020

Período abrangido pela Declaração: 01/01/2020 a 31/12/2020

**1. Identificação do Contribuinte**

CNPJ Matriz: 35.159.991/0001-34  
Nome empresarial: PLASTICOS V.P. INDUSTRIA E COMERCIO LTDA  
Data de abertura no CNPJ: 11/10/2019  
Regime de Apuração: competência  
Optante pelo Simples Nacional: Sim

**1.1 CNPJ das Filiais Presentes nesta declaração:**

Nenhuma.

**2. Informações Econômico-Fiscais da Pessoa Jurídica**

Ganhos de capital	R\$ 0,00
Quantidade de empregados no início do período abrangido pela declaração	37
Quantidade de empregados no final do período abrangido pela declaração	42
Receita proveniente de exportação direta	R\$ 0,00
Lucro superior ao limite de que trata o § 1º do art. 6º da resolução CGSN nº 4 de 30/05/2007, no período abrangido por esta declaração	R\$ 0,00
Total de ganhos líquidos auferidos em operações de renda variável	R\$ 0,00

**2.1 Receita proveniente de exportação por meio de comercial exportadora**

CNPJ da comercial exportadora	Valor
-	-

**2.2 Identificação e Rendimentos dos Sócios**

CPF do sócio: 453.007.987-20

Nome: ROSA MARIA MARINHO BRANT

Rendimentos isentos pagos ao sócio pela empresa	R\$ 0,00
Rendimentos tributáveis pagos ao sócio pela empresa	R\$ 12.534,00
Percentual de participação do sócio no capital social da empresa no	100,00%

último dia do período abrangido pela declaração

Imposto de renda retido na fonte sobre os rendimentos pagos ao sócio R\$ 0,00  
pela ME/EPP

2.3 Percentual de participação em cotas em tesouraria no capital 0,00%  
social da empresa (%)

#### 2.4 Doações à Campanha Eleitoral

CNPJ do Beneficiário	Nome do Beneficiário	Tipo de Beneficiário	Forma de Doação	Valor
-	-	-	-	-

### 3. Informações Econômicas e Fiscais dos Estabelecimentos

Estabelecimento: 35.159.991/0001-34 UF: RJ

Estoque inicial do período abrangido pela declaração R\$ 27.416,05

Estoque final do período abrangido pela declaração R\$ 21.027,36

Saldo em caixa/banco no início do período abrangido pela declaração R\$ 25.816,97

Saldo em caixa/banco no final do período abrangido pela declaração R\$ 14.727,85

Total de aquisições de mercadorias para comercialização ou industrialização no período abrangido pela declaração R\$ 547.490,20

Aquisições no mercado interno R\$ 547.490,20

Importações R\$ 0,00

Total de entradas de mercadorias por transferência para comercialização ou industrialização no período abrangido pela declaração R\$ 0,00

Total de saídas de mercadorias por transferência para comercialização ou industrialização no período abrangido pela declaração R\$ 0,00

Total de devoluções de vendas de mercadorias para comercialização ou industrialização no período abrangido pela declaração R\$ 21.628,36

Total de devoluções de compras de mercadorias para comercialização ou industrialização no período abrangido pela declaração R\$ 0,00

Total de entradas no período abrangido pela declaração R\$ 569.118,56

Total de despesas no período abrangido pela declaração R\$ 1.255.153,61

Total de entradas interestaduais por UF



<b>UF</b>	<b>Valor</b>
DF	R\$ 645,00
ES	R\$ 1.444,18
MG	R\$ 18.318,89
PA	R\$ 6.492,02
SP	R\$ 260.126,94

**Total de saídas interestaduais por UF**

<b>UF</b>	<b>Valor</b>
BA	R\$ 6.902,42
CE	R\$ 7.431,54
ES	R\$ 10.540,08
GO	R\$ 2.070,96
MA	R\$ 3.071,21
MG	R\$ 6.760,53
PA	R\$ 26.557,79
PI	R\$ 8.294,84
PR	R\$ 25.765,67
RN	R\$ 1.257,01
RO	R\$ 1.498,35
RS	R\$ 10.050,00
SP	R\$ 44.144,23
TO	R\$ 906,59

**Valor do ISS retido na fonte no ano-calendário, por Município**

<b>UF</b>	<b>Município</b>	<b>Valor</b>
-	-	-

**Prestações de Serviços de Comunicação**

<b>UF onde o serviço foi prestado</b>	<b>Município onde o serviço foi prestado</b>	<b>Valor</b>
-	-	-

**Informações sobre prestação de serviços de transporte de cargas interestadual e/ou intermunicipal, e de transporte intermunicipal e interestadual de passageiros autorizados**

no inciso VI do art. 17 da LC 123 com e sem substituição tributária

Valor total do frete: -

UF de origem	Município onde se iniciou a prestação do serviço	Valor da Prestação (R\$)
--------------	--	--------------------------

-	-	-
---	---	---

#### 4. Informações da Recepção da Declaração

Data e Horário da transmissão da Declaração: 18/02/2021 12:04:06

Número do Recibo: 02.07.21049.0181430-7



Autenticação: 35360.15908.99202.91382



**PLÁSTICOS V.P. INDUSTRIA E COMERCIO LTDA EPP**  
*Rua Exc. Braz da Silveira Leal, N°74, loja dois – Vila Independência, Barra Mansa – RJ*  
**CNPJ: 35.159.991/0001-34 I.E: 11.578.470**  
*Tel.: (24) 33280666 - Ramal 224*  
*Email: plasticos.vp@gmail.com*

## DECLARAÇÃO DE HABILITAÇÃO

A empresa **PLÁSTICOS V.P. INDUSTRIA E COMERCIO LTDA EPP** inscrita no CNPJ sob o nº35.159.991/0001-34, sediada na Rua Exc. Braz da Silveira Leal, N°74, Loja dois - Vila Independência, Barra Mansa – RJ, por intermédio de seu representante legal o Sr. **André Luis Alves Pereira** portador da Carteira de Identidade nº 08358334-4 IFP e do CPF nº007.551.557-18, por seu representante legal infra-assinado declara, sob as penas da Lei, para os fins requeridos no inciso VII, do artigo 4º da Lei nº. 10.520 de 17 de julho de 2002, que cumpre plenamente os requisitos de habilitação.



---

**PLÁSTICOS V.P INDUSTRIA E COMERCIO LTDA EPP**

*André Luis Alves Pereira*

*RG: 08358334-4*

---



**PLÁSTICOS V.P. INDUSTRIA E COMERCIO LTDA EPP**  
*Rua Exc. Braz da Silveira Leal, Nº74, loja dois – Vila Independência, Barra Mansa –RJ*  
**CNPJ: 35.159.991/0001-34 I.E: 11.578.470**  
*Tel.: (24) 33280666 - Ramal 224*  
*Email: plasticos.vp@gmail.com*

## **DECLARAÇÃO DE MICROEMPRESA E EMPRESA DE PEQUENO PORTE**

A empresa **PLÁSTICOS V.P. INDUSTRIA E COMERCIO LTDA EPP** inscrita no CNPJ sob o nº35.159.991/0001-34, sediada na Rua Exc. Braz da Silveira Leal, Nº74, Loja dois - Vila Independência, Barra Mansa – RJ, por intermédio de seu representante legal o Sr. **André Luis Alves Pereira** portador da Carteira de Identidade nº 08358334-4 IFP e do CPF nº 007.551.557-18, por seu representante legal infra-assinado declara que, cumpre os requisitos estabelecidos no artigo 3º da Lei Complementar nº 123, de 14 de dezembro de 2006 e, que esta Empresa está apta a usufruir do tratamento favorecido estabelecido nos artigos 42 ao 49 da referida Lei.

A intenção de usufruir o prazo de regularização fiscal previsto no artigo 43, § 1º, da Lei Complementar nº 123, de 14 de dezembro de 2006, estando ciente de que a não regularização da documentação no prazo previsto implicará decadência do direito à contratação, sem prejuízo das sanções previstas no art. 81 da Lei Federal nº 8.666/93.

35.159.991/0001-34  
PLÁSTICOS V.P. INDUSTRIA E COMERCIO LTDA  
R. EXC BRAZ DA SILVEIRA LEAL, 74 LOJA 0  
VILA INDEPENDENCIA - CEP: 27.347-090  
BARRA MANSÁ, - RJ

---

**PLÁSTICOS V.P INDUSTRIA E COMERCIO LTDA EPP**

*André Luis Alves Pereira*

*RG: 08358334-4*

---



**PLÁSTICOS V.P. INDUSTRIA E COMERCIO LTDA EPP**  
Rua Exc. Braz da Silveira Leal, Nº74, loja dois – Vila Independência, Barra Mansa –RJ  
CNPJ: 35.159.991/0001-34 I.E: 11.578.470  
Tel.: (24) 33280666 - Ramal 224  
Email: plasticos.vp@gmail.com

**DECLARAÇÃO DE CUMPRIMENTO DO DISPOSTO NO INCISO XXXIII DO ART.  
7º DA CONSTITUIÇÃO FEDERAL DE 1988**

A empresa **PLÁSTICOS V.P. INDUSTRIA E COMERCIO LTDA EPP** inscrita no CNPJ sob o nº35.159.991/0001-34, sediada na Rua Exc. Braz da Silveira Leal, Nº74, Loja dois - Vila Independência, Barra Mansa – RJ, por intermédio de seu representante legal o Sr. **André Luis Alves Pereira** portador da Carteira de Identidade nº 08358334-4 IFP e do CPF nº007.551.557-18, por seu representante legal infra-assinado declara, sob as penas da Lei, para os fins requeridos no inciso XXXIII, do artigo 7º da Constituição Federal, consoante o que se estabeleceu no artigo 1º, da Lei nº. 9.854, de 27 de outubro de 1999, que não tem seu quadro de empregados, menores de 18 anos em trabalho noturno, perigoso ou insalubre, bem como em qualquer trabalho, menores de 16 anos, salvo na condição de aprendiz, a partir de 14 anos.

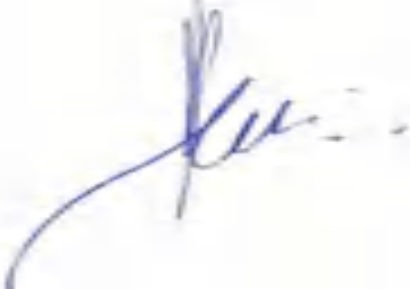

---

**PLÁSTICOS V.P INDUSTRIA E COMERCIO LTDA EPP**

*André Luis Alves Pereira*

*RG: 08358334-4*

---

PLASTICOS V P  
INDUSTRIA E  
COMERCIO  
LTDA:3515999100  
0134

Assinado de forma digital  
por PLASTICOS V P  
INDUSTRIA E COMERCIO  
LTDA:35159991000134  
Dados: 2021.08.03  
11:29:37 -03'00'







**PLÁSTICOS V.P. INDUSTRIA E COMERCIO LTDA EPP**  
*Rua Exc. Braz da Silveira Leal, Nº74, loja dois – Vila Independência, Barra Mansa – RJ*  
**CNPJ: 35.159.991/0001-34 I.E: 11.578.470**  
*Tel.: (24) 33280666 - Ramal 224*  
*Email: plasticos.vp@gmail.com*

## DECLARAÇÃO DE INEXISTÊNCIA DE FATOS SUPERVENIENTES

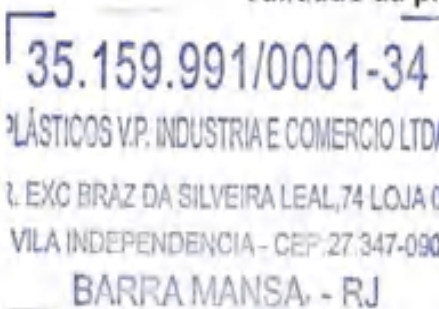
A empresa **PLÁSTICOS V.P. INDUSTRIA E COMERCIO LTDA EPP** inscrita no CNPJ sob o nº35.159.991/0001-34, sediada na Rua Exc. Braz da Silveira Leal, Nº74, Loja dois - Vila Independência, Barra Mansa – RJ, por intermédio de seu representante legal o Sr. **André Luis Alves Pereira** portador da Carteira de Identidade nº 08358334-4 IFP e do CPF nº007.551.557-18, por seu representante legal infra-assinado declara, sob as penas da Lei, que até a presente data inexistem fatos impeditivos para sua habilitação no presente processo licitatório, ciente da obrigatoriedade de declarar ocorrências posteriores.



---

**PLÁSTICOS V.P INDUSTRIA E COMERCIO LTDA EPP**

*André Luis Alves Pereira*  
*RG: 08358334-4*



---



**PLÁSTICOS V.P. INDUSTRIA E COMERCIO LTDA EPP**  
*Rua Exc. Braz da Silveira Leal, Nº74, loja dois – Vila Independência, Barra Mansa – RJ*  
**CNPJ: 35.159.991/0001-34 I.E: 11.578.470**  
*Tel.: (24) 33280666 - Ramal 224*  
*Email: plasticos.vp@gmail.com*

## DECLARAÇÃO DE INEXISTÊNCIA DE VÍNCULO FAMILIAR

A empresa **PLÁSTICOS V.P. INDUSTRIA E COMERCIO LTDA EPP** inscrita no CNPJ sob o nº35.159.991/0001-34, sediada na Rua Exc. Braz da Silveira Leal, Nº74, Loja dois - Vila Independência, Barra Mansa – RJ, por intermédio de seu representante legal o Sr. **André Luis Alves Pereira** portador da Carteira de Identidade nº 08358334-4 IFP e do CPF nº007.551.557-18, para fins do presente processo licitatório, DECLARA não possuir em seu quadro societário cônjuge, companheiro (a) ou parente em linha reta ou colateral, por consanguinidade ou afinidade, até o terceiro grau, da Comissão de Licitação e dos membros da Equipe de Pregão, que impossibilite a participação no referido Pregão Eletrônico.



---

**PLÁSTICOS V.P INDUSTRIA E COMERCIO LTDA EPP**

*André Luis Alves Pereira*

*RG: 08358334-4*

---



**PLÁSTICOS V.P. INDUSTRIA E COMERCIO LTDA EPP**  
*Rua Exc. Braz da Silveira Leal, Nº74, loja dois – Vila Independência, Barra Mansa – RJ*  
**CNPJ: 35.159.991/0001-34 I.E: 11.578.470**  
*Tel.: (24) 33280666 - Ramal 224*  
*Email: plasticos.vp@gmail.com*

## DECLARAÇÃO DE IDONEIDADE

A empresa **PLÁSTICOS V.P. INDUSTRIA E COMERCIO LTDA EPP** inscrita no CNPJ sob o nº35.159.991/0001-34, sediada na Rua Exc. Braz da Silveira Leal, Nº74, Loja dois - Vila Independência, Barra Mansa – RJ, por intermédio de seu representante legal o Sr. **André Luis Alves Pereira** portador da Carteira de Identidade nº 08358334-4 IFP e do CPF nº007.551.557-18, declara, sob as penas da lei, que sou pessoa de idoneidade moral ilibada perante a sociedade e órgãos públicos representativos dos poderes competentes, nada havendo que desabone minha conduta.

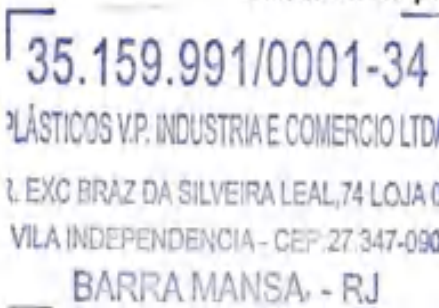
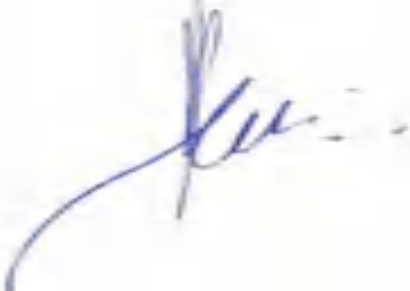

---

**PLÁSTICOS V.P. INDUSTRIA E COMERCIO LTDA EPP**

*André Luis Alves Pereira*

*RG: 08358334-4*

---



**PLÁSTICOS V.P. INDUSTRIA E COMERCIO LTDA EPP**  
*Rua Exc. Braz da Silveira Leal, Nº74, loja dois – Vila Independência, Barra Mansa – RJ*  
CNPJ: 35.159.991/0001-34 I.E: 11.578.470  
Tel.: (24) 33280666 - Ramal 224  
Email: plasticos.vp@gmail.com

## DECLARAÇÃO DE RESPONSABILIDADE

Declaramos para os fins de direito, na qualidade de Proponente do procedimento de licitação, sob a modalidade Pregão que: Assumimos inteira responsabilidade pela autenticidade de todos os documentos apresentados ao (a) Pregoeiro, sujeitando-nos a eventuais averiguações que se façam necessárias;

- Comprometemo-nos a manter, durante a execução do Contrato, em compatibilidade com as obrigações assumidas, todas as condições de habilitação e qualificação exigidas na licitação
- ; • Comprometemo-nos a repassar na proporção correspondente, eventuais reduções de preços decorrentes de mudanças de alíquotas de impostos incidentes sobre o fornecimento do objeto, em função de alterações de legislação correspondente, publicada durante a vigência do Contrato;
- Temos conhecimento e submetemo-nos ao disposto na Lei n.º 8.078 - Código de Defesa do Consumidor, bem como, ao Edital e Anexos do Pregão Eletrônico. Por ser expressão da verdade firmamos a presente.

35.159.991/0001-34  
PLÁSTICOS V.P. INDUSTRIA E COMERCIO LTDA  
R. EXC BRAZ DA SILVEIRA LEAL, 74 LOJA 0  
VILA INDEPENDENCIA - CEP. 27.347-090  
BARRA MANSA, - RJ

---

**PLÁSTICOS V.P INDUSTRIA E COMERCIO LTDA EPP**

*André Luis Alves Pereira*

RG: 08358334-4

---



**PLÁSTICOS V.P. INDUSTRIA E COMERCIO LTDA EPP**  
Rua Exc. Braz da Silveira Leal, Nº74, loja dois – Vila Independência, Barra Mansa –RJ  
CNPJ: 35.159.991/0001-34 I.E: 11.578.470  
Tel.: (24) 33280666 - Ramal 224  
Email: plasticos.vp@gmail.com

**DECLARAÇÃO DE INEXISTÊNCIA DE TRABALHO FORÇADO OU DEGRADANTE –  
CONFORME ART. 1º INCISOS III E IV E ART. 5º INCISO III DA CONSTITUIÇÃO FEDERAL**

A empresa **PLÁSTICOS V.P. INDUSTRIA E COMERCIO LTDA EPP** inscrita no CNPJ sob o nº35.159.991/0001-34, sediada na Rua Exc. Braz da Silveira Leal, Nº74, Loja dois - Vila Independência, Barra Mansa – RJ, por intermédio de seu representante legal o Sr. **André Luis Alves Pereira** portador da Carteira de Identidade nº 08358334-4 IFP e do CPF nº007.551.557-18, por seu representante legal infra-assinado declara, e em atendimento ao EDITAL para os efeitos e sob as penas da lei, em especial no contido no artigo 299 do Código Penal, DECLARO que esta instituição não pratica ou aceita a exploração de trabalho forçado ou degradante, observando o disposto nos incisos III e IV do Art 1º e no inciso III do Art. 5º, ambos da Constituição Federal.

35.159.991/0001-34  
PLÁSTICOS V.P. INDUSTRIA E COMERCIO LTDA  
R. EXC BRAZ DA SILVEIRA LEAL, 74 LOJA 0  
VILA INDEPENDENCIA - CEP: 27.347-090  
BARRA MANSA, - RJ

---

**PLÁSTICOS V.P INDUSTRIA E COMERCIO LTDA EPP**

*André Luis Alves Pereira*

RG: 08358334-4

---

PLASTICOS V P  
INDUSTRIA E  
COMERCIO  
LTDA:3515999  
1000134

Assinado de forma  
digital por PLASTICOS  
V P INDUSTRIA E  
COMERCIO  
LTDA:35159991000134  
Dados: 2021.06.01  
17:10:40 -03'00'





**PLÁSTICOS V.P. INDUSTRIA E COMERCIO LTDA EPP**  
*Rua Exc. Braz da Silveira Leal, Nº74, loja dois – Vila Independência, Barra Mansa – RJ*  
**CNPJ: 35.159.991/0001-34 I.E: 11.578.470**  
*Tel.: (24) 33280666 - Ramal 224*  
*Email: plasticos.vp@gmail.com*

## DECLARAÇÃO DE VÍNCULO

A empresa **PLÁSTICOS V.P. INDUSTRIA E COMERCIO LTDA EPP** inscrita no CNPJ sob o nº35.159.991/0001-34, sediada na Rua Exc. Braz da Silveira Leal, Nº74, Loja dois - Vila Independência, Barra Mansa – RJ, por intermédio de seu representante legal o Sr. **André Luis Alves Pereira** portador da Carteira de Identidade nº 08358334-4 IFP e do CPF nº007.551.557-18, DECLARA, sob as penas da lei, para fins da Concorrência, a inexistência no quadro da empresa de sócios ou empregados com vínculo de parentesco em linha reta, colateral ou por afinidade até o terceiro grau, ou, ainda, que sejam cônjugues ou companheiros de ocupantes do quadro no órgão referido, nos cargos de direção e chefia ou exercentes de função gratificada de mesma natureza, bem como de seus agentes políticos.

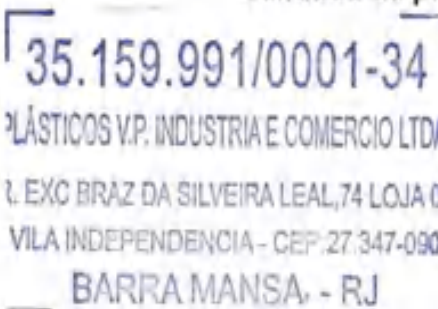
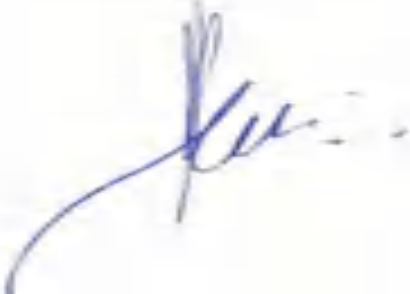

---

**PLÁSTICOS V.P INDUSTRIA E COMERCIO LTDA EPP**

*André Luis Alves Pereira*

*RG: 08358334-4*

---



**PLÁSTICOS V.P. INDUSTRIA E COMERCIO LTDA EPP**  
Rua Exc. Braz da Silveira Leal, Nº74, loja dois – Vila Independência, Barra Mansa – RJ  
CNPJ: 35.159.991/0001-34 I.E: 11.578.470  
Tel.: (24) 33280666 - Ramal 224  
Email: plasticos.vp@gmail.com

## DECLARAÇÃO UNIFICADA

A empresa **PLÁSTICOS V.P. INDUSTRIA E COMERCIO LTDA EPP** inscrita no CNPJ sob o nº35.159.991/0001-34, sediada na Rua Exc. Braz da Silveira Leal, Nº74, Loja dois - Vila Independência, Barra Mansa – RJ, por intermédio de seu representante legal o Sr. **André Luis Alves Pereira** portador da Carteira de Identidade nº 08358334-4 IFP e do CPF nº007.551.557-18, por seu representante legal infra-assinado declara:

(X) Declara, sob as penas do artigo 299 do Código Penal, que se enquadra na situação de microempresa, empresa de pequeno porte ou cooperativa, nos termos da Lei Complementar nº 123/06, alterada pela Lei Complementar nº 147/14, bem assim que inexistem fatos supervenientes que conduzam ao seu desenquadramento desta situação.

I - Até a presente data inexistem fatos supervenientes impeditivos para habilitação no presente processo licitatório, estando ciente da obrigatoriedade de declarar ocorrências posteriores.

II - Não foi declarada inidônea por nenhum órgão público de qualquer esfera de governo, estando apta a contratar com o poder público.

III - Para cumprimento do disposto no inciso XXXIII do art. 7º da Constituição Federal, não empregamos menores de dezoito anos em trabalho noturno, perigoso ou insalubre e nem menores de dezesseis anos, em qualquer trabalho, salvo na condição de aprendiz, a partir dos quatorze anos de idade, em cumprimento ao que determina o inciso V do art. 27 da Lei nº 8.666/93, acrescida pela Lei nº 9.854/99.

IV - Comprometo-me a manter durante a execução do contrato, em compatibilidade com as obrigações assumidas, todas as condições de habilitação e qualificação exigidas na licitação.

V - Não possuímos em nosso quadro societário e de empregados, servidor ou dirigente de órgão ou entidade contratante ou responsável pela licitação, nos termos do inciso III, do artigo 9º da Lei nº 8.666, de 21 de junho de 1993.

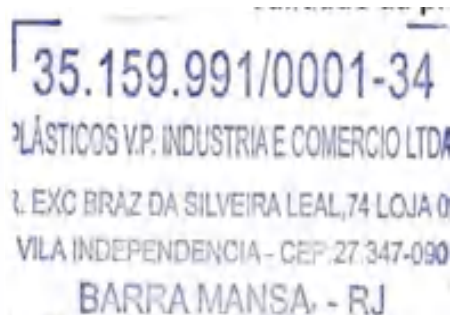

---

**PLÁSTICOS V.P. INDUSTRIA E COMERCIO LTDA EPP**

*André Luis Alves Pereira*

RG: 08358334-4

---



**DECLARAÇÃO DE QUE A EMPRESA ATENDE AOS CRITÉRIOS DE  
SUSTENTABILIDADE SÓCIO-AMBIENTAL**

**PLÁSTICOS VP INDUSTRIA E COMERCIO LTDA EPP** inscrita no CNPJ N.º :  
**\_15.159.991/0001-34\_** com sede na **RUA EXC BRAZ DA SILVEIRA , N 74-LOJA  
DOIS- VILA INDEPENDENCIA – BARRA MANSA RJ**, por intermédio de seu  
representante legal, o(a) Sr.(a) **ANDRÉ LUIS ALVES PEREIRA** infra-assinado,  
portador(a) da Carteira de Identidade n.º **08358334-4 IFP-RJ** e do CPF/MF  
n.º**007.551.557-18** , para os fins de habilitação no Pregão Eletrônico, DECLARA  
expressamente que:

a) Atende aos critérios de qualidade ambiental e sustentabilidade sócio-ambiental,  
respeitando as normas de proteção do meio ambiente, em conformidade com a IN  
01/2010-SLTI.

Por ser expressão da verdade, firmamos a presente.

BARRA MANSA RJ , 21 de DEZEMBRO de 2020.

---

**REPRESENTANTE LEGAL  
(ANDRÉ LUIS ALVES PEREIRA)**



**PLÁSTICOS V. P. INDÚSTRIA E COMÉRCIO LTDA**  
Rua EXC Braz da Silveira Leal, 74 - Vila Independência - Barra Mansa - 27347-090  
Telefone: (24) 9 88819570 E-mail: plasticovp@gmail.com  
CNPJ: 35.159.991/0001-34 - Insc. Estadual: 11.578.470

**DECLARAÇÃO DE SITUAÇÃO REGULAR PERANTE O MINISTÉRIO DO TRABALHO.**

A empresa **Plásticos V.P. Indústria e Comércio LTDA**, inscrita no CNPJ sob o nº **35.159.991/0001-34**, estabelecida na **Rua EXC Braz da Silveira, nº 74, bairro Vila Independência, na cidade Barra Mansa, estado do Rio de Janeiro**, neste ato representado por seu representante legal **Rosa Marinho Brant**, RG: 87.006.285-8 - CPF: 453.007.987-20, brasileira, casada, empresária, residente à **rua Manoel Pereira de Jesus, nº 702, bairro Vila Independência, na cidade de Barra de Barra Mansa, Estado do Rio de Janeiro** declara sob as penas da Lei:

Declara, sob as penas da Lei, que se encontra em situação regular perante o Ministério do Trabalho, não mantendo em seu quiburo pessoas menores de 18 (dezoito) anos em horário noturno de trabalho ou em serviços perigosos ou insalubres, não possuindo ainda, qualquer trabalho de menores de 16 (dezesseis) anos, salvo na condição de aprendiz, a partir de 14 (quatorze) anos, nos termos do inciso V da Lei Federal nº 8.666/93 e inciso XXIII do artigo 7º da Constituição Federal.

Barra Mansa, 19 de Setembro de 2020.

**PLÁSTICOS V. P. INDÚSTRIA E COMÉRCIO LTDA**  
CNPJ: 35.159.991/0001-34 - Insc. Estadual: 11.578.470  
Rosa Marinho Brant - Representante Legal  
RG: 87.006.285-8 - CPF: 453.007.987-20

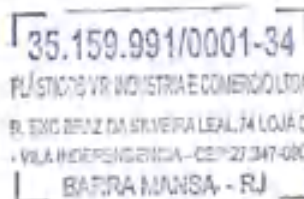



**PLÁSTICOS V.P. INDUSTRIA E COMERCIO LTDA EPP**  
*Rua Exc. Braz da Silveira Leal, Nº74, loja dois – Vila Independência, Barra Mansa –RJ*  
**CNPJ: 35.159.991/0001-34 I.E: 11.578.470**  
*Tel.: (24) 33280666 - Ramal 224*  
*Email: plasticos.vp@gmail.com*

**DECLARAÇÃO DE INEXISTÊNCIA DE TRABALHO FORÇADO OU DEGRADANTE –  
CONFORME ART. 1º INCISOS III E IV E ART. 5º INCISO III DA CONSTITUIÇÃO FEDERAL**

A empresa **PLÁSTICOS V.P. INDUSTRIA E COMERCIO LTDA EPP** inscrita no CNPJ sob o nº35.159.991/0001-34, sediada na Rua Exc. Braz da Silveira Leal, Nº74, Loja dois - Vila Independência, Barra Mansa – RJ, por intermédio de seu representante legal o Sr. **André Luis Alves Pereira** portador da Carteira de Identidade nº 08358334-4 IFP e do CPF nº007.551.557-18, por seu representante legal infra-assinado declara, e em atendimento ao EDITAL para os efeitos e sob as penas da lei, em especial no contido no artigo 299 do Código Penal, DECLARO que esta instituição não pratica ou aceita a exploração de trabalho forçado ou degradante, observando o disposto nos incisos III e IV do Art 1º e no inciso III do Art. 5º, ambos da Constituição Federal.

35.159.991/0001-34  
PLÁSTICOS V.P. INDUSTRIA E COMERCIO LTDA  
R. EXC BRAZ DA SILVEIRA LEAL, 74 LOJA 0  
VILA INDEPENDENCIA - CEP. 27.347-090  
BARRA MANSA, - RJ

---

**PLÁSTICOS V.P INDUSTRIA E COMERCIO LTDA EPP**  
*André Luis Alves Pereira*  
*RG: 08358334-4*

---





Declaração de Informações Socioeconômicas e  
Fiscais (DEFIS)

Declaração Original

Exercício 2020

Ano-Calendário 2019

Período abrangido pela Declaração: 01/10/2019 a 31/12/2019

**1. Identificação do Contribuinte**

CNPJ Matriz: 35.159.991/0001-34  
Nome empresarial: PLASTICOS V.P. INDUSTRIA E COMERCIO LTDA  
Data de abertura no CNPJ: 11/10/2019  
Regime de Apuração: competência  
Optante pelo Simples Nacional: Sim

**1.1 CNPJ das Filiais Presentes nesta declaração:**

Nenhuma.

**2. Informações Econômico-Fiscais da Pessoa Jurídica**

Ganhos de capital	R\$ 0,00
Quantidade de empregados no início do período abrangido pela declaração	0
Quantidade de empregados no final do período abrangido pela declaração	37
Receita proveniente de exportação direta	R\$ 0,00
Lucro superior ao limite de que trata o § 1º do art. 6º da resolução CGSN nº 4 de 30/05/2007, no período abrangido por esta declaração	R\$ 0,00
Total de ganhos líquidos auferidos em operações de renda variável	R\$ 0,00

**2.1 Receita proveniente de exportação por meio de comercial exportadora**

CNPJ da comercial exportadora	Valor
-	-

**2.2 Identificação e Rendimentos dos Sócios**

CPF do sócio: 453.007.987-20

Nome: ROSA MARIA MARINHO BRANT

Rendimentos isentos pagos ao sócio pela empresa	R\$ 0,00
Rendimentos tributáveis pagos ao sócio pela empresa	R\$ 2.994,00
Percentual de participação do sócio no capital social da empresa no	100,00%

último dia do período abrangido pela declaração

Imposto de renda retido na fonte sobre os rendimentos pagos ao sócio  
pela ME/EPP R\$ 0,00

**2.3 Percentual de participação em cotas em tesouraria no capital  
social da empresa (%)** 0,00%

**2.4 Doações à Campanha Eleitoral**

CNPJ do Beneficiário	Nome do Beneficiário	Tipo de Beneficiário	Forma de Doação	Valor
-	-	-	-	-

**3. Informações Econômicas e Fiscais dos Estabelecimentos**

**Estabelecimento: 35.159.991/0001-34 UF: RJ**

Estoque inicial do período abrangido pela declaração R\$ 0,00

Estoque final do período abrangido pela declaração R\$ 27.416,05

Saldo em caixa/banco no início do período abrangido pela declaração R\$ 0,00

Saldo em caixa/banco no final do período abrangido pela declaração R\$ 25.816,97

Total de aquisições de mercadorias para comercialização ou industrialização no período abrangido pela declaração R\$ 91.125,00

Aquisições no mercado interno R\$ 91.125,00

Importações R\$ 0,00

Total de entradas de mercadorias por transferência para comercialização ou industrialização no período abrangido pela declaração R\$ 0,00

Total de saídas de mercadorias por transferência para comercialização ou industrialização no período abrangido pela declaração R\$ 0,00

Total de devoluções de vendas de mercadorias para comercialização ou industrialização no período abrangido pela declaração R\$ 0,00

Total de devoluções de compras de mercadorias para comercialização ou industrialização no período abrangido pela declaração R\$ 0,00

Total de entradas no período abrangido pela declaração R\$ 91.125,00

Total de despesas no período abrangido pela declaração R\$ 148.412,76

**Total de entradas interestaduais por UF**

UF	Valor
MG	R\$ 6.333,64
RJ	R\$ 3.805,62
SP	R\$ 85.000,00

**Total de saídas interestaduais por UF**

UF	Valor
BA	R\$ 4.122,18
RJ	R\$ 181.278,60
SP	R\$ 5.605,92

**Valor do ISS retido na fonte no ano-calendário, por Município**

UF	Município	Valor
-	-	-

**Prestações de Serviços de Comunicação**

UF onde o serviço foi prestado	Município onde o serviço foi prestado	Valor
-	-	-

**Informações sobre prestação de serviços de transporte de cargas interestadual e/ou intermunicipal, e de transporte intermunicipal e interestadual de passageiros autorizados no inciso VI do art. 17 da LC 123 com e sem substituição tributária**

UF de origem	Município onde se iniciou a prestação do serviço	Valor da Prestação (R\$)
-	-	-

**4. Informações da Recepção da Declaração**

Data e Horário da transmissão da Declaração: 05/03/2020 16:40:12

Número do Recibo: 02.07.20065.0280395-6

Autenticação: 35314.15692.99271.91242



Declaração de Informações Socioeconômicas e  
Fiscais(DEFIS)

Exercício: 2020

Ano Calendário: 2019

**RECIBO DE ENTREGA**

DECLARAÇÃO ORIGINAL

Período abrangido pela Declaração: 01/10/2019 a 31/12/2019

**1. Informações do Contribuinte**

Nome empresarial <b>PLASTICOS V.P. INDUSTRIA E COMERCIO LTDA</b>	CNPJ da Matriz <b>35.159.991/0001-34</b>
Data da Abertura no CNPJ <b>11/10/2019</b>	Optante pelo Simples Nacional <b>Sim</b>
Regime de Apuração <b>Competência</b>	
CNPJ das Filiais Presentes Nesta Declaração <b>Nenhuma</b>	

**2. Informações da Recepção da Declaração**

Data e Horário da Transmissão da Declaração <b>05/03/2020 16:40:12</b>
Número do Recibo <b>02.07.20065.0280395-6</b>
Autenticação <b>35314.15692.99271.91242</b>



## PLÁSTICOS V.P. INDÚSTRIA E COMÉRCIO LTDA

Rua Exc. Braz da Silveira Leal N° 74 - LOJA 02

Vila Independência - Barra Mansa/RJ

CEP: 27.347-090

CNPJ: 35.159.991/0001-34 IE: 11.578.470

### FATURAMENTO

<b>Abril / 2020</b>	<b>R\$ 148.678,18</b>
<b>Mai / 2020</b>	<b>R\$ 269.367,36</b>
<b>Junho / 2020</b>	<b>R\$ 221.086,77</b>
<b>Julho / 2020</b>	<b>R\$ 300.107,20</b>
<b>Agosto / 2020</b>	<b>R\$ 414.974,26</b>
<b>Setembro / 2020</b>	<b>R\$ 272.706,59</b>
<b>Outubro / 2020</b>	<b>R\$ 331.396,14</b>
<b>Novembro / 2020</b>	<b>R\$ 233.267,09</b>
<b>Dezembro / 2020</b>	<b>R\$ 267.704,21</b>
<b>Janeiro / 2021</b>	<b>R\$ 261.760,82</b>
<b>Fevereiro / 2021</b>	<b>R\$ 374.349,10</b>
<b>Março / 2021</b>	<b>R\$ 298.028,34</b>

Barra Mansa, 20 de Abril de 2021.

---

PLÁSTICOS V.P. INDÚSTRIA E COMERCIO LTDA





**PLÁSTICOS V.P. INDÚSTRIA E COMÉRCIO LTDA EPP**  
Rua Exc. Braz da Silveira Leal, Nº74, loja dois – Vila Independência, Barra Mansa – RJ  
CNPJ: 35.159.991/0001-34 IE: 11.578.470  
Tel.: (24) 33280666 - Ramal 224  
Email: plasticos.vp@gmail.com



## MODELO DE DECLARAÇÃO DE ELABORAÇÃO INDEPENDENTE DE PROPOSTA

### DECLARAÇÃO Ref.: PREGÃO ELETRÔNICO Nº \_\_52\_\_/\_2022\_/FMS/SMS/PMVR.

(André Luis Alves pereira)\_\_, como representante devidamente constituído de (\_plasticos vp indústria e comércio ltda\_), doravante denominado LICITANDO, para fins do disposto no item \_\_\_\_(pulseira)\_\_\_ do Edital de Pregão Eletrônico nº \_\_52\_\_/\_2022\_/FMS/SMS/PMVR, declara, sob as penas da lei, em especial o art. 299 do código Penal Brasileiro, que:

- a) A proposta anexa foi elaborada de maneira independente, e que o conteúdo da proposta anexa não foi, no todo ou em parte, direta ou indiretamente, informado a, discutido com ou recebido de qualquer outro participante potencial ou de fato do (52/2022), por qualquer meio ou por qualquer pessoa;
- b) A intenção de apresentar a proposta anexa não foi informada a, discutida com ou recebida de qualquer outro participante potencial ou de fato do (52/2022), por qualquer meio ou qualquer pessoa;
- c) Que não tentou, por qualquer meio ou por qualquer pessoa, influir na decisão de qualquer outro participante potencial ou de fato do (52/2022), quanto a participar ou não da referida licitação;
- d) Que o conteúdo da proposta anexa não será, no todo ou em parte, direta ou indiretamente, comunicado ou discutido com qualquer outro participante potencial ou de fato do (52/2022) antes da adjudicação do objeto da referida licitação;
- e) Que o conteúdo da proposta anexa não foi no todo ou em parte, direta ou indiretamente, informado a, discutido com ou recebido de (ÓRGÃO LICITANTE) antes da abertura oficial das propostas e;
- f) Que está plenamente ciente do teor e da extensão desta declaração e que detém plenos poderes e informações para firmá-la.

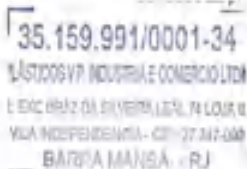
\_\_\_\_\_ barra mansa \_\_\_\_\_, em \_\_09\_\_ de \_\_\_\_\_ maio \_\_\_\_\_ de 2022\_\_.



\_\_\_\_\_  
André Luis Alves pereira