



**ESTADO DO MARANHÃO**  
**PREFEITURA MUNICIPAL DE SÃO MATEUS DO MARANHÃO**  
**SECRETARIA MUNICIPAL DE FINANÇAS E DESENVOLVIMENTO ECONOMICO**  
**CNPJ Nº 06.019.491/0001-07**

Composição	89508	SINAPI	TUBO PVC, SÉRIE R, ÁGUA PLUVIAL, DN 40 MM, FORNECIDO E INSTALADO EM RAMAL DE ENCAMINHAMENTO. AF_06/2022	INHI - INSTALAÇÕES HIDROSANITÁRIAS	M	1,0000000	15,25	15,25		
Composição Auxiliar	88248	SINAPI	AUXILIAR DE ENCANADOR OU BOMBEIRO HIDRÁULICO COM ENCARGOS COMPLEMENTARES	SEDI - SERVIÇOS DIVERSOS	H	0,1483000	18,98	2,81		
Composição Auxiliar	88267	SINAPI	ENCANADOR OU BOMBEIRO HIDRÁULICO COM ENCARGOS COMPLEMENTARES	SEDI - SERVIÇOS DIVERSOS	H	0,1483000	23,83	3,53		
Insumo	00020067	SINAPI	TUBO PVC, SERIE R, DN 40 MM, PARA ESGOTO OU AGUAS PLUVIAIS PREDIAIS (NBR 5688)	Material	M	1,0353000	8,60	8,90		
Insumo	00038383	SINAPI	LIXA D'AGUA EM FOLHA, GRAO 100	Material	UN	0,0082000	1,79	0,01		
					MO sem LS =>	4,88	LS =>	0,00	MO com LS =>	4,88
					Valor do BDI =>	3,81			Valor com BDI =>	19,06

3.5	Código	Banco	Descrição	Tipo	Und	Quant.	Valor Unit	Total
Composição	93143	SINAPI	PONTO DE TOMADA RESIDENCIAL INCLUINDO TOMADA 20A/250V, CAIXA ELÉTRICA, ELETRODUTO, CABO, RASGO, QUEBRA E CHUMBAMENTO. AF_01/2016	INEL - INSTALAÇÃO ELÉTRICA/ELETRIFICAÇÃO E ILUMINAÇÃO EXTERNA	UN	1,0000000	180,64	180,64
Composição Auxiliar	90447	SINAPI	RASGO EM ALVENARIA PARA ELETRODUTOS COM DIAMETROS MENORES OU IGUAIS A 40 MM. AF_05/2015	INHI - INSTALAÇÕES HIDROSANITÁRIAS	M	2,2000000	6,20	13,64
Composição Auxiliar	90456	SINAPI	QUEBRA EM ALVENARIA PARA INSTALAÇÃO DE CAIXA DE TOMADA (4X4 OU 4X2). AF_05/2015	INHI - INSTALAÇÕES HIDROSANITÁRIAS	UN	1,0000000	3,86	3,86
Composição Auxiliar	90466	SINAPI	CHUMBAMENTO LINEAR EM ALVENARIA PARA RAMAIS/DISTRIBUIÇÃO COM DIÂMETROS MENORES OU IGUAIS A 40 MM. AF_05/2015	INHI - INSTALAÇÕES HIDROSANITÁRIAS	M	2,2000000	12,26	26,97
Composição Auxiliar	91842	SINAPI	ELETRODUTO FLEXÍVEL CORRUGADO, PVC, DN 20 MM (1/2"), PARA CIRCUITOS TERMINAIS, INSTALADO EM LAJE - FORNECIMENTO E INSTALAÇÃO. AF_12/2015	INEL - INSTALAÇÃO ELÉTRICA/ELETRIFICAÇÃO E ILUMINAÇÃO EXTERNA	M	2,0000000	5,18	10,36



**ESTADO DO MARANHÃO**  
**PREFEITURA MUNICIPAL DE SÃO MATEUS DO MARANHÃO**  
**SECRETARIA MUNICIPAL DE FINANÇAS E DESENVOLVIMENTO ECONOMICO**  
**CNPJ Nº 06.019.491/0001-07**

Composição Auxiliar	91852	SINAPI	ELETRODUTO FLEXÍVEL CORRUGADO, PVC, DN 20 MM (1/2"), PARA CIRCUITOS TERMINAIS, INSTALADO EM PAREDE - FORNECIMENTO E INSTALAÇÃO. AF_12/2015	INEL - INSTALAÇÃO ELÉTRICA/ELETRIFICAÇÃO E ILUMINAÇÃO EXTERNA	M	2,2000000	7,88	17,33		
Composição Auxiliar	91926	SINAPI	CABO DE COBRE FLEXÍVEL ISOLADO, 2,5 MM², ANTI-CHAMA 450/750 V, PARA CIRCUITOS TERMINAIS - FORNECIMENTO E INSTALAÇÃO. AF_12/2015	INEL - INSTALAÇÃO ELÉTRICA/ELETRIFICAÇÃO E ILUMINAÇÃO EXTERNA	M	12,6000000	4,04	50,90		
Composição Auxiliar	91937	SINAPI	CAIXA OCTOGONAL 3" X 3", PVC, INSTALADA EM LAJE - FORNECIMENTO E INSTALAÇÃO. AF_12/2015	INEL - INSTALAÇÃO ELÉTRICA/ELETRIFICAÇÃO E ILUMINAÇÃO EXTERNA	UN	0,3750000	15,13	5,67		
Composição Auxiliar	91940	SINAPI	CAIXA RETANGULAR 4" X 2" MÉDIA (1,30 M DO PISO), PVC, INSTALADA EM PAREDE - FORNECIMENTO E INSTALAÇÃO. AF_12/2015	INEL - INSTALAÇÃO ELÉTRICA/ELETRIFICAÇÃO E ILUMINAÇÃO EXTERNA	UN	1,0000000	16,70	16,70		
Composição Auxiliar	91997	SINAPI	TOMADA MÉDIA DE EMBUTIR (1 MÓDULO), 2P+T 20 A, INCLUINDO SUPORTE E PLACA - FORNECIMENTO E INSTALAÇÃO. AF_12/2015	INEL - INSTALAÇÃO ELÉTRICA/ELETRIFICAÇÃO E ILUMINAÇÃO EXTERNA	UN	1,0000000	35,21	35,21		
MO sem LS =>						87,20	LS =>	0,00	MO com LS =>	87,20
Valor do BDI =>						45,16			Valor com BDI =>	225,80

3.6	Código	Banco	Descrição	Tipo	Und	Quant.	Valor Unit	Total
Composição	2654	ORSE	Conjunto moto-bomba com motor de 2 cv, trifásico, bomba centrífuga, sucção=1 1/4", recalque=1", pr. máx. 36 mca, alt. sucção 8 mca. faixas hm (m) - q (m3/h) : (30-7,3)(26-10,0)(23-11,7)(20-13,2)(17-14,6)(14-15,9) inclusive chave de partida direta	Fornecimento de Bombas e Válvulas de Pé	un	1,0000000	6.570,35	6.570,35
Composição Auxiliar	10549	ORSE	Encargos Complementares - Servente	Provisórios	h	2,0000000	3,67	7,34
Composição Auxiliar	10552	ORSE	Encargos Complementares - Eletricista	Provisórios	h	2,0000000	3,50	7,00
Insumo	591	ORSE	Chave magnética p/motor 3cv-220v	Material	un	1,0000000	237,00	237,00



**ESTADO DO MARANHÃO**  
**PREFEITURA MUNICIPAL DE SÃO MATEUS DO MARANHÃO**  
**SECRETARIA MUNICIPAL DE FINANÇAS E DESENVOLVIMENTO ECONOMICO**  
**CNPJ Nº 06.019.491/0001-07**

Insumo	677	ORSE	Motobomba centrífuga, marca schneider ou similar, modelo BC-92 S/T 1B, motor 2 cv, trifásico 220V, hm = 14 a 28 m, q = 7,1 a 22,0 m3/h un	0	un	1,0000000	6.253,69	6.253,69	
Insumo	00002436	SINAPI	ELETRICISTA (HORISTA)	Mão de Obra	H	2,0000000	19,20	38,40	
Insumo	00006111	SINAPI	SERVENTE DE OBRAS	Mão de Obra	H	2,0000000	13,46	26,92	
				MO sem LS =>		65,32	LS =>	0,00	
							MO com LS =>	65,32	
				Valor do BDI =>		1.642,59		Valor com BDI =>	8.212,94

4.1.1	Código	Banco	Descrição	Tipo	Und	Quant.	Valor Unit	Total
Composição	C0471	SEINFRA	BROCA D= 20cm COM CONCRETO FCK=13.5MPa, MAIS VIGA BALDRAME 20X20cm E UMA FIADA DE BLOCO DE CONCRETO 14X19X39cm	EMBASAMENTOS E BALDRAMES	M	1,0000000	120,28	120,28
Insumo	I0109	SEINFRA	AREIA MEDIA	Material	m³	0,0659000	67,50	4,44
Insumo	I0805	SEINFRA	CIMENTO PORTLAND	Material	KG	20,0000000	0,56	11,20
Insumo	I0231	SEINFRA	BLOCO DE CONCRETO 14x19x39cm - VEDAÇÃO	Material	UN	2,6000000	2,53	6,57
Insumo	I1605	SEINFRA	PEDRISCO	Material	m³	0,0149000	73,90	1,10
Insumo	I0280	SEINFRA	BRITA	Material	m³	0,0448000	76,19	3,41
Insumo	I0441	SEINFRA	CAL HIDRATADA	Material	KG	0,5000000	1,10	0,55
Insumo	I0163	SEINFRA	AÇO CA-50	Material	KG	2,9200000	9,50	27,74
Insumo	I0157	SEINFRA	AÇO CA-25	Material	KG	0,6300000	9,51	5,99



**ESTADO DO MARANHÃO**  
**PREFEITURA MUNICIPAL DE SÃO MATEUS DO MARANHÃO**  
**SECRETARIA MUNICIPAL DE FINANÇAS E DESENVOLVIMENTO ECONOMICO**  
**CNPJ Nº 06.019.491/0001-07**

Insumo	I0103	SEINFRA	ARAME RECOZIDO N.18 BWG	Material	KG	0,0700000	10,05	0,70		
Insumo	I0040	SEINFRA	AJUDANTE DE ARMADOR/FERREIRO	Mão de Obra	H	0,2600000	18,63	4,84		
Insumo	I0121	SEINFRA	ARMADOR/FERREIRO	Mão de Obra	H	0,2600000	23,17	6,02		
Insumo	I2543	SEINFRA	SERVENTE	Mão de Obra	H	2,4200000	17,14	41,47		
Insumo	I2391	SEINFRA	PEDREIRO	Mão de Obra	H	0,2700000	23,17	6,25		
					MO sem LS =>	58,58	LS =>	0,00	MO com LS =>	58,58
					Valor do BDI =>	30,07			Valor com BDI =>	150,35

4.2.1	Código	Banco	Descrição	Tipo	Und	Quant.	Valor Unit	Total
Composição	92435	SINAPI	MONTAGEM E DESMONTAGEM DE FÔRMA DE PILARES RETANGULARES E ESTRUTURAS SIMILARES, PÉ-DIREITO SIMPLES, EM CHAPA DE MADEIRA COMPENSADA PLASTIFICADA, 12 UTILIZAÇÕES. AF_09/2020	FUES - FUNDAÇÕES E ESTRUTURAS	m²	1,0000000	55,50	55,50
Composição Auxiliar	88239	SINAPI	AJUDANTE DE CARPINTEIRO COM ENCARGOS COMPLEMENTARES	SEDI - SERVIÇOS DIVERSOS	H	0,1170000	19,43	2,27
Composição Auxiliar	88262	SINAPI	CARPINTEIRO DE FORMAS COM ENCARGOS COMPLEMENTARES	SEDI - SERVIÇOS DIVERSOS	H	0,6380000	24,20	15,43
Composição Auxiliar	92264	SINAPI	FABRICAÇÃO DE FÔRMA PARA PILARES E ESTRUTURAS SIMILARES, EM CHAPA DE MADEIRA COMPENSADA PLASTIFICADA, E = 18 MM. AF_09/2020	FUES - FUNDAÇÕES E ESTRUTURAS	m²	0,0940000	244,28	22,96
Insumo	00002692	SINAPI	DESMOLDANTE PROTETOR PARA FORMAS DE MADEIRA, DE BASE OLEOSA EMULSIONADA EM AGUA	Material	L	0,0040000	8,99	0,03
Insumo	00040271	SINAPI	LOCALAO DE APRUMADOR METALICO DE PILAR, COM ALTURA E ANGULO REGULAVEIS, EXTENSAO DE *1,50* A *2,80* M	Equipamento	MES	0,1960000	13,00	2,54



**ESTADO DO MARANHÃO**  
**PREFEITURA MUNICIPAL DE SÃO MATEUS DO MARANHÃO**  
**SECRETARIA MUNICIPAL DE FINANÇAS E DESENVOLVIMENTO ECONOMICO**  
**CNPJ Nº 06.019.491/0001-07**

Insumo	00040275	SINAPI	LOCACAO DE VIGA SANDUICHE METALICA VAZADA PARA TRAVAMENTO DE PILARES, ALTURA DE *8* CM, LARGURA DE *6* CM E EXTENSAO DE 2 M	Equipamento	MES	0,3930000	20,00	7,86		
Insumo	00040287	SINAPI	LOCACAO DE BARRA DE ANCORAGEM DE 0,80 A 1,20 M DE EXTENSAO, COM ROSCA DE 5/8", INCLUINDO PORCA E FLANGE	Equipamento	MES	0,7850000	5,00	3,92		
Insumo	00040304	SINAPI	PREGO DE ACO POLIDO COM CABECA DUPLA 17 X 27 (2 1/2 X 11)	Material	KG	0,0190000	26,18	0,49		
				MO sem LS =>		16,49	LS =>	0,00	MO com LS =>	16,49
				Valor do BDI =>		13,88			Valor com BDI =>	69,38

4.2.2	Código	Banco	Descrição	Tipo	Und	Quant.	Valor Unit	Total		
Composição	92762	SINAPI	ARMAÇÃO DE PILAR OU VIGA DE ESTRUTURA CONVENCIONAL DE CONCRETO ARMADO UTILIZANDO AÇO CA-50 DE 10,0 MM - MONTAGEM. AF_06/2022	FUES - FUNDAÇÕES E ESTRUTURAS	KG	1,0000000	11,78	11,78		
Composição Auxiliar	88238	SINAPI	AJUDANTE DE ARMADOR COM ENCARGOS COMPLEMENTARES	SEDI - SERVIÇOS DIVERSOS	H	0,0064000	18,35	0,11		
Composição Auxiliar	88245	SINAPI	ARMADOR COM ENCARGOS COMPLEMENTARES	SEDI - SERVIÇOS DIVERSOS	H	0,0392000	23,72	0,92		
Composição Auxiliar	92803	SINAPI	CORTE E DOBRA DE AÇO CA-50, DIÂMETRO DE 10,0 MM. AF_06/2022	FUES - FUNDAÇÕES E ESTRUTURAS	KG	1,0000000	10,19	10,19		
Insumo	00039017	SINAPI	ESPAÇADOR / DISTANCIADOR CIRCULAR COM ENTRADA LATERAL, EM PLASTICO, PARA VERGALHAO *4,2 A 12,5* MM, COBRIMENTO 20 MM	Material	UN	0,5430000	0,22	0,11		
Insumo	00043132	SINAPI	ARAME RECOZIDO 16 BWG, D = 1,65 MM (0,016 KG/M) OU 18 BWG, D = 1,25 MM (0,01 KG/M)	Material	KG	0,0250000	18,10	0,45		
				MO sem LS =>		0,95	LS =>	0,00	MO com LS =>	0,95
				Valor do BDI =>		2,95			Valor com BDI =>	14,73



**ESTADO DO MARANHÃO**  
**PREFEITURA MUNICIPAL DE SÃO MATEUS DO MARANHÃO**  
**SECRETARIA MUNICIPAL DE FINANÇAS E DESENVOLVIMENTO ECONOMICO**  
**CNPJ Nº 06.019.491/0001-07**

4.2.3	Código	Banco	Descrição	Tipo	Und	Quant.	Valor Unit	Total	
Composição	92916	SINAPI	ARMAÇÃO DE ESTRUTURAS DIVERSAS DE CONCRETO ARMADO, EXCETO VIGAS, PILARES, LAJES E FUNDAÇÕES, UTILIZANDO AÇO CA-50 DE 6,3 MM - MONTAGEM. AF_06/2022	FUES - FUNDAÇÕES E ESTRUTURAS	KG	1,0000000	15,43	15,43	
Composição Auxiliar	88238	SINAPI	AJUDANTE DE ARMADOR COM ENCARGOS COMPLEMENTARES	SEDI - SERVIÇOS DIVERSOS	H	0,0233000	18,35	0,42	
Composição Auxiliar	88245	SINAPI	ARMADOR COM ENCARGOS COMPLEMENTARES	SEDI - SERVIÇOS DIVERSOS	H	0,1428000	23,72	3,38	
Composição Auxiliar	92801	SINAPI	CORTE E DOBRA DE AÇO CA-50, DIÂMETRO DE 6,3 MM. AF_06/2022	FUES - FUNDAÇÕES E ESTRUTURAS	KG	1,0000000	10,97	10,97	
Insumo	00039017	SINAPI	ESPACADOR / DISTANCIADOR CIRCULAR COM ENTRADA LATERAL, EM PLASTICO, PARA VERGALHAO *4,2 A 12,5* MM, COBRIMENTO 20 MM	Material	UN	0,9700000	0,22	0,21	
Insumo	00043132	SINAPI	ARAME RECOZIDO 16 BWG, D = 1,65 MM (0,016 KG/M) OU 18 BWG, D = 1,25 MM (0,01 KG/M)	Material	KG	0,0250000	18,10	0,45	
MO sem LS =>					3,49	LS =>	0,00	MO com LS =>	3,49
Valor do BDI =>					3,86			Valor com BDI =>	19,29

4.2.4	Código	Banco	Descrição	Tipo	Und	Quant.	Valor Unit	Total
Composição	103669	SINAPI	CONCRETAGEM DE PILARES, FCK = 25 MPA, COM USO DE BALDES - LANÇAMENTO, ADENSAMENTO E ACABAMENTO. AF_02/2022	FUES - FUNDAÇÕES E ESTRUTURAS	m³	1,0000000	874,44	874,44
Composição Auxiliar	88262	SINAPI	CARPINTEIRO DE FORMAS COM ENCARGOS COMPLEMENTARES	SEDI - SERVIÇOS DIVERSOS	H	2,4590000	24,20	59,50
Composição Auxiliar	88309	SINAPI	PEDREIRO COM ENCARGOS COMPLEMENTARES	SEDI - SERVIÇOS DIVERSOS	H	2,4590000	23,90	58,77
Composição Auxiliar	88316	SINAPI	SERVENTE COM ENCARGOS COMPLEMENTARES	SEDI - SERVIÇOS DIVERSOS	H	7,3770000	19,18	141,49



**ESTADO DO MARANHÃO**  
**PREFEITURA MUNICIPAL DE SÃO MATEUS DO MARANHÃO**  
**SECRETARIA MUNICIPAL DE FINANÇAS E DESENVOLVIMENTO ECONOMICO**  
**CNPJ Nº 06.019.491/0001-07**

Composição Auxiliar	90586	SINAPI	VIBRADOR DE IMERSÃO, DIÂMETRO DE PONTEIRA 45MM, MOTOR ELÉTRICO TRIFÁSICO POTÊNCIA DE 2 CV - CHP DIURNO. AF_06/2015	CHOR - CUSTOS HORÁRIOS DE MÁQUINAS E EQUIPAMENTOS	CHP	1,0420000	1,23	1,28		
Composição Auxiliar	90587	SINAPI	VIBRADOR DE IMERSÃO, DIÂMETRO DE PONTEIRA 45MM, MOTOR ELÉTRICO TRIFÁSICO POTÊNCIA DE 2 CV - CHI DIURNO. AF_06/2015	CHOR - CUSTOS HORÁRIOS DE MÁQUINAS E EQUIPAMENTOS	CHI	1,4170000	0,50	0,70		
Insumo	00038408	SINAPI	CONCRETO USINADO BOMBEAVEL, CLASSE DE RESISTENCIA C25, COM BRITA 0 E 1, SLUMP = 190 +/- 20 MM, EXCLUI SERVICO DE BOMBEAMENTO (NBR 8953)	Material	m³	1,1030000	555,49	612,70		
				MO sem LS =>		192,60	LS =>	0,00	MO com LS =>	192,60
				Valor do BDI =>		218,61			Valor com BDI =>	1.093,05

4.3.1	Código	Banco	Descrição	Tipo	Und	Quant.	Valor Unit	Total		
Composição	92760	SINAPI	ARMAÇÃO DE PILAR OU VIGA DE ESTRUTURA CONVENCIONAL DE CONCRETO ARMADO UTILIZANDO AÇO CA-50 DE 6,3 MM - MONTAGEM. AF_06/2022	FUES - FUNDAÇÕES E ESTRUTURAS	KG	1,0000000	13,73	13,73		
Composição Auxiliar	88238	SINAPI	AJUDANTE DE ARMADOR COM ENCARGOS COMPLEMENTARES	SEDI - SERVIÇOS DIVERSOS	H	0,0129000	18,35	0,23		
Composição Auxiliar	88245	SINAPI	ARMADOR COM ENCARGOS COMPLEMENTARES	SEDI - SERVIÇOS DIVERSOS	H	0,0790000	23,72	1,87		
Composição Auxiliar	92801	SINAPI	CORTE E DOBRA DE AÇO CA-50, DIÂMETRO DE 6,3 MM. AF_06/2022	FUES - FUNDAÇÕES E ESTRUTURAS	KG	1,0000000	10,97	10,97		
Insumo	00039017	SINAPI	ESPAÇADOR / DISTANCIADOR CIRCULAR COM ENTRADA LATERAL, EM PLASTICO, PARA VERGALHAO *4,2 A 12,5* MM, COBRIMENTO 20 MM	Material	UN	0,9700000	0,22	0,21		
Insumo	00043132	SINAPI	ARAME RECOZIDO 16 BWG, D = 1,65 MM (0,016 KG/M) OU 18 BWG, D = 1,25 MM (0,01 KG/M)	Material	KG	0,0250000	18,10	0,45		
				MO sem LS =>		2,21	LS =>	0,00	MO com LS =>	2,21
				Valor do BDI =>		3,43			Valor com BDI =>	17,16



**ESTADO DO MARANHÃO**  
**PREFEITURA MUNICIPAL DE SÃO MATEUS DO MARANHÃO**  
**SECRETARIA MUNICIPAL DE FINANÇAS E DESENVOLVIMENTO ECONOMICO**  
**CNPJ Nº 06.019.491/0001-07**

4.3.2	Código	Banco	Descrição	Tipo	Und	Quant.	Valor Unit	Total		
Composição	92471	SINAPI	MONTAGEM E DESMONTAGEM DE FÔRMA DE VIGA, ESCORAMENTO COM GARFO DE MADEIRA, PÉ-DIREITO SIMPLES, EM CHAPA DE MADEIRA PLASTIFICADA, 12 UTILIZAÇÕES. AF_09/2020	FUES - FUNDAÇÕES E ESTRUTURAS	m²	1,0000000	98,50	98,50		
Composição Auxiliar	88239	SINAPI	AJUDANTE DE CARPINTEIRO COM ENCARGOS COMPLEMENTARES	SEDI - SERVIÇOS DIVERSOS	H	0,1390000	19,43	2,70		
Composição Auxiliar	88262	SINAPI	CARPINTEIRO DE FORMAS COM ENCARGOS COMPLEMENTARES	SEDI - SERVIÇOS DIVERSOS	H	0,7550000	24,20	18,27		
Composição Auxiliar	92266	SINAPI	FABRICAÇÃO DE FÔRMA PARA VIGAS, EM CHAPA DE MADEIRA COMPENSADA PLASTIFICADA, E = 18 MM. AF_09/2020	FUES - FUNDAÇÕES E ESTRUTURAS	m²	0,1480000	182,03	26,94		
Composição Auxiliar	92272	SINAPI	FABRICAÇÃO DE ESCORAS DE VIGA DO TIPO GARFO, EM MADEIRA. AF_09/2020	FUES - FUNDAÇÕES E ESTRUTURAS	M	0,9310000	45,83	42,66		
Insumo	00002692	SINAPI	DESMOLDANTE PROTETOR PARA FORMAS DE MADEIRA, DE BASE OLEOSA EMULSIONADA EM AGUA	Material	L	0,0040000	8,99	0,03		
Insumo	00006193	SINAPI	TABUA NAO APARELHADA *2,5 X 20* CM, EM MACARANDUBA, ANGELIM OU EQUIVALENTE DA REGIAO - BRUTA	Material	M	0,3280000	20,21	6,62		
Insumo	00040304	SINAPI	PREGO DE ACO POLIDO COM CABECA DUPLA 17 X 27 (2 1/2 X 11)	Material	KG	0,0490000	26,18	1,28		
					MO sem LS =>	23,17	LS =>	0,00	MO com LS =>	23,17
					Valor do BDI =>	24,63			Valor com BDI =>	123,13

4.3.4	Código	Banco	Descrição	Tipo	Und	Quant.	Valor Unit	Total
Composição	103682	SINAPI	CONCRETAGEM DE VIGAS E LAJES, FCK=25 MPA, PARA QUALQUER TIPO DE LAJE COM BALDES EM EDIFICAÇÃO TÉRREA - LANÇAMENTO, ADENSAMENTO E ACABAMENTO. AF_02/2022	FUES - FUNDAÇÕES E ESTRUTURAS	m³	1,0000000	889,34	889,34
Composição Auxiliar	88262	SINAPI	CARPINTEIRO DE FORMAS COM ENCARGOS COMPLEMENTARES	SEDI - SERVIÇOS DIVERSOS	H	1,1900000	24,20	28,79





**ESTADO DO MARANHÃO**  
**PREFEITURA MUNICIPAL DE SÃO MATEUS DO MARANHÃO**  
**SECRETARIA MUNICIPAL DE FINANÇAS E DESENVOLVIMENTO ECONOMICO**  
**CNPJ Nº 06.019.491/0001-07**

Composição Auxiliar	88309	SINAPI	PEDREIRO COM ENCARGOS COMPLEMENTARES	SEDI - SERVIÇOS DIVERSOS	H	3,5710000	23,90	85,34		
Composição Auxiliar	88316	SINAPI	SERVENTE COM ENCARGOS COMPLEMENTARES	SEDI - SERVIÇOS DIVERSOS	H	8,4070000	19,18	161,24		
Composição Auxiliar	90586	SINAPI	VIBRADOR DE IMERSÃO, DIÂMETRO DE PONTEIRA 45MM, MOTOR ELÉTRICO TRIFÁSICO POTÊNCIA DE 2 CV - CHP DIURNO. AF_06/2015	CHOR - CUSTOS HORÁRIOS DE MÁQUINAS E EQUIPAMENTOS	CHP	0,9420000	1,23	1,15		
Composição Auxiliar	90587	SINAPI	VIBRADOR DE IMERSÃO, DIÂMETRO DE PONTEIRA 45MM, MOTOR ELÉTRICO TRIFÁSICO POTÊNCIA DE 2 CV - CHI DIURNO. AF_06/2015	CHOR - CUSTOS HORÁRIOS DE MÁQUINAS E EQUIPAMENTOS	CHI	0,2490000	0,50	0,12		
Insumo	00038408	SINAPI	CONCRETO USINADO BOMBEAVEL, CLASSE DE RESISTENCIA C25, COM BRITA 0 E 1, SLUMP = 190 +/- 20 MM, EXCLUI SERVICO DE BOMBEAMENTO (NBR 8953)	Material	m³	1,1030000	555,49	612,70		
					MO sem LS =>	203,27	LS =>	0,00	MO com LS =>	203,27
					Valor do BDI =>	222,34			Valor com BDI =>	1.111,68

4.4.1	Código	Banco	Descrição	Tipo	Und	Quant.	Valor Unit	Total
Composição	4254	ORSE	Laje pré-fabricada treliçada para piso ou cobertura, intereixo 38cm, h=12cm, el. enchimento em bloco cerâmico h=8cm, inclusive escoramento em madeira e capeamento 4cm.	Estruturas Pre-Moldadas de Concreto	m²	1,0000000	219,29	219,29
Composição Auxiliar	140	ORSE	Aço CA - 50 Ø 6,3 a 12,5mm, inclusive corte, dobragem, montagem e colocacao de ferragens nas formas, para superestruturas e fundações - R1	Armaduras Convencionais	kg	1,8900000	13,63	25,76
Composição Auxiliar	10549	ORSE	Encargos Complementares - Servente	Provisórios	h	1,8800000	3,67	6,89
Composição Auxiliar	10550	ORSE	Encargos Complementares - Pedreiro	Provisórios	h	0,4400000	3,52	1,54
Insumo	1569	ORSE	Madeira mista serrada (barrote) 6 x 6cm - 0,0036 m3/m (angelim, louro)	Material	m	1,7100000	9,25	15,81



**ESTADO DO MARANHÃO**  
**PREFEITURA MUNICIPAL DE SÃO MATEUS DO MARANHÃO**  
**SECRETARIA MUNICIPAL DE FINANÇAS E DESENVOLVIMENTO ECONOMICO**  
**CNPJ Nº 06.019.491/0001-07**

Insumo	6995	ORSE	Madeira mista serrada (sarrafo) 2,2 x 5,5cm - 0,00121 m³/m	Material	m	0,9700000	3,49	3,38
Insumo	00000367	SINAPI	AREIA GROSSA - POSTO JAZIDA/FORNECEDOR (RETIRADO NA JAZIDA, SEM TRANSPORTE)	Material	m³	0,0490000	65,84	3,22
Insumo	00001379	SINAPI	CIMENTO PORTLAND COMPOSTO CP II-32	Material	KG	15,0000000	0,84	12,60
Insumo	00003746	SINAPI	LAJE PRE-MOLDADA TRELICADA (LAJOTAS + VIGOTAS) PARA PISO, UNIDIRECIONAL, SOBRECARGA DE 200 KG/M2, VAO ATE 6,00 M (SEM COLOCACAO)	Material	m²	1,0000000	105,62	105,62
Insumo	00004718	SINAPI	PEDRA BRITADA N. 2 (19 A 38 MM) POSTO PEDREIRA/FORNECEDOR, SEM FRETE	Material	m³	0,0330000	77,80	2,56
Insumo	00004721	SINAPI	PEDRA BRITADA N. 1 (9,5 a 19 MM) POSTO PEDREIRA/FORNECEDOR, SEM FRETE	Material	m³	0,0110000	77,39	0,85
Insumo	00004750	SINAPI	PEDREIRO (HORISTA)	Mão de Obra	H	0,4400000	17,91	7,88
Insumo	00005075	SINAPI	PREGO DE ACO POLIDO COM CABECA 18 X 30 (2 3/4 X 10)	Material	KG	0,0300000	21,21	0,63
Insumo	00006111	SINAPI	SERVENTE DE OBRAS	Mão de Obra	H	1,8800000	13,46	25,30
Insumo	00010567	SINAPI	TABUA *2,5 X 23* CM EM PINUS, MISTA OU EQUIVALENTE DA REGIAO - BRUTA	Material	M	0,5600000	12,95	7,25

MO sem LS => 37,90    LS => 0,00    MO com LS => 37,90

Valor do BDI => 54,82    Valor com BDI => 274,11

6.1	Código	Banco	Descrição	Tipo	Und	Quant.	Valor Unit	Total
Composição	102623	SINAPI	CAIXA D'ÁGUA EM POLIETILENO, 1000 LITROS (INCLUSOS TUBOS, CONEXÕES E TORNEIRA DE BÓIA) - FORNECIMENTO E INSTALAÇÃO. AF_06/2021	INHI - INSTALAÇÕES HIDROS SANITÁRIAS	UN	1,0000000	873,72	873,72
Composição Auxiliar	102591	SINAPI	FURO EM CAIXA D'ÁGUA COM ESPESSURA DE 2 ATÉ 5 MM E DIÂMETRO DE 25 MM. AF_06/2021	INHI - INSTALAÇÕES HIDROS SANITÁRIAS	UN	3,0000000	3,66	10,98



**ESTADO DO MARANHÃO**  
**PREFEITURA MUNICIPAL DE SÃO MATEUS DO MARANHÃO**  
**SECRETARIA MUNICIPAL DE FINANÇAS E DESENVOLVIMENTO ECONOMICO**  
**CNPJ Nº 06.019.491/0001-07**

Composição Auxiliar	102595	SINAPI	FURO EM CAIXA D'ÁGUA COM ESPESSURA DE 2 ATÉ 5 MM E DIÂMETRO DE 40 MM. AF_06/2021	INHI - INSTALAÇÕES HIDROSANITÁRIAS	UN	1,0000000	4,67	4,67
Composição Auxiliar	102607	SINAPI	CAIXA D'ÁGUA EM POLIETILENO, 1000 LITROS - FORNECIMENTO E INSTALAÇÃO. AF_06/2021	INHI - INSTALAÇÕES HIDROSANITÁRIAS	UN	1,0000000	489,45	489,45
Composição Auxiliar	94489	SINAPI	REGISTRO DE ESFERA, PVC, SOLDÁVEL, COM VOLANTE, DN 25 MM - FORNECIMENTO E INSTALAÇÃO. AF_08/2021	INHI - INSTALAÇÕES HIDROSANITÁRIAS	UN	2,0000000	33,50	67,00
Composição Auxiliar	94491	SINAPI	REGISTRO DE ESFERA, PVC, SOLDÁVEL, COM VOLANTE, DN 40 MM - FORNECIMENTO E INSTALAÇÃO. AF_08/2021	INHI - INSTALAÇÕES HIDROSANITÁRIAS	UN	1,0000000	68,42	68,42
Composição Auxiliar	94648	SINAPI	TUBO, PVC, SOLDÁVEL, DN 25 MM, INSTALADO EM RESERVAÇÃO DE ÁGUA DE EDIFICAÇÃO QUE POSSUA RESERVATÓRIO DE FIBRA/FIBROCIMENTO FORNECIMENTO E INSTALAÇÃO. AF_06/2016	INHI - INSTALAÇÕES HIDROSANITÁRIAS	M	1,8000000	9,84	17,71
Composição Auxiliar	94650	SINAPI	TUBO, PVC, SOLDÁVEL, DN 40 MM, INSTALADO EM RESERVAÇÃO DE ÁGUA DE EDIFICAÇÃO QUE POSSUA RESERVATÓRIO DE FIBRA/FIBROCIMENTO FORNECIMENTO E INSTALAÇÃO. AF_06/2016	INHI - INSTALAÇÕES HIDROSANITÁRIAS	M	0,9500000	21,97	20,87
Composição Auxiliar	94672	SINAPI	JOELHO 90 GRAUS COM BUCHA DE LATÃO, PVC, SOLDÁVEL, DN 25 MM, X 3/4" INSTALADO EM RESERVAÇÃO DE ÁGUA DE EDIFICAÇÃO QUE POSSUA RESERVATÓRIO DE FIBRA/FIBROCIMENTO FORNECIMENTO E INSTALAÇÃO. AF_06/2016	INHI - INSTALAÇÕES HIDROSANITÁRIAS	UN	2,0000000	8,78	17,56
Composição Auxiliar	94676	SINAPI	JOELHO 90 GRAUS, PVC, SOLDÁVEL, DN 40 MM INSTALADO EM RESERVAÇÃO DE ÁGUA DE EDIFICAÇÃO QUE POSSUA RESERVATÓRIO DE FIBRA/FIBROCIMENTO FORNECIMENTO E INSTALAÇÃO. AF_06/2016	INHI - INSTALAÇÕES HIDROSANITÁRIAS	UN	1,0000000	15,34	15,34
Composição Auxiliar	94688	SINAPI	TÊ, PVC, SOLDÁVEL, DN 25 MM INSTALADO EM RESERVAÇÃO DE ÁGUA DE EDIFICAÇÃO QUE POSSUA RESERVATÓRIO DE FIBRA/FIBROCIMENTO FORNECIMENTO E INSTALAÇÃO. AF_06/2016	INHI - INSTALAÇÕES HIDROSANITÁRIAS	UN	1,0000000	9,88	9,88



**ESTADO DO MARANHÃO**  
**PREFEITURA MUNICIPAL DE SÃO MATEUS DO MARANHÃO**  
**SECRETARIA MUNICIPAL DE FINANÇAS E DESENVOLVIMENTO ECONOMICO**  
**CNPJ Nº 06.019.491/0001-07**

Composição Auxiliar	94692	SINAPI	TÊ, PVC, SOLDÁVEL, DN 40 MM INSTALADO EM RESERVAÇÃO DE ÁGUA DE EDIFICAÇÃO QUE POSSUA RESERVATÓRIO DE FIBRA/FIBROCIMENTO FORNECIMENTO E INSTALAÇÃO. AF_06/2016	INHI - INSTALAÇÕES HIDROSANITÁRIAS	UN	1,0000000	22,14	22,14		
Composição Auxiliar	94703	SINAPI	ADAPTADOR COM FLANGE E ANEL DE VEDAÇÃO, PVC, SOLDÁVEL, DN 25 MM X 3/4 , INSTALADO EM RESERVAÇÃO DE ÁGUA DE EDIFICAÇÃO QUE POSSUA RESERVATÓRIO DE FIBRA/FIBROCIMENTO FORNECIMENTO E INSTALAÇÃO. AF_06/2016	INHI - INSTALAÇÕES HIDROSANITÁRIAS	UN	3,0000000	19,15	57,45		
Composição Auxiliar	94705	SINAPI	ADAPTADOR COM FLANGE E ANEL DE VEDAÇÃO, PVC, SOLDÁVEL, DN 40 MM X 1 1/4 , INSTALADO EM RESERVAÇÃO DE ÁGUA DE EDIFICAÇÃO QUE POSSUA RESERVATÓRIO DE FIBRA/FIBROCIMENTO FORNECIMENTO E INSTALAÇÃO. AF_06/2016	INHI - INSTALAÇÕES HIDROSANITÁRIAS	UN	1,0000000	33,97	33,97		
Composição Auxiliar	94796	SINAPI	TORNEIRA DE BOIA PARA CAIXA D'ÁGUA, ROSCÁVEL, 3/4" - FORNECIMENTO E INSTALAÇÃO. AF_08/2021	INHI - INSTALAÇÕES HIDROSANITÁRIAS	UN	1,0000000	38,28	38,28		
					MO sem LS =>	90,14	LS =>	0,00	MO com LS =>	90,14
					Valor do BDI =>	218,43			Valor com BDI =>	1.092,15

6.2	Código	Banco	Descrição	Tipo	Und	Quant.	Valor Unit	Total
Composição	102619	SINAPI	CAIXA D'ÁGUA EM POLIÉSTER REFORÇADO COM FIBRA DE VIDRO, 10000 LITROS - FORNECIMENTO E INSTALAÇÃO. AF_06/2021	INHI - INSTALAÇÕES HIDROSANITÁRIAS	UN	1,0000000	5.770,01	5.770,01
Composição Auxiliar	88248	SINAPI	AUXILIAR DE ENCANADOR OU BOMBEIRO HIDRÁULICO COM ENCARGOS COMPLEMENTARES	SEDI - SERVIÇOS DIVERSOS	H	1,4821000	18,98	28,13
Composição Auxiliar	88267	SINAPI	ENCANADOR OU BOMBEIRO HIDRÁULICO COM ENCARGOS COMPLEMENTARES	SEDI - SERVIÇOS DIVERSOS	H	1,4821000	23,83	35,31
Composição Auxiliar	93287	SINAPI	GUINDASTE HIDRÁULICO AUTOPROPELIDO, COM LANÇA TELESCÓPICA 40 M, CAPACIDADE MÁXIMA 60 T, POTÊNCIA 260 KW - CHP DIURNO. AF_03/2016	CHOR - CUSTOS HORÁRIOS DE MÁQUINAS E EQUIPAMENTOS	CHP	0,2634000	326,59	86,02



**ESTADO DO MARANHÃO**  
**PREFEITURA MUNICIPAL DE SÃO MATEUS DO MARANHÃO**  
**SECRETARIA MUNICIPAL DE FINANÇAS E DESENVOLVIMENTO ECONOMICO**  
**CNPJ Nº 06.019.491/0001-07**

Composição Auxiliar	93288	SINAPI	GUINDASTE HIDRÁULICO AUTOPROPELIDO, COM LANÇA TELESCÓPICA 40 M, CAPACIDADE MÁXIMA 60 T, POTÊNCIA 260 KW - CHI DIURNO. AF_03/2016	CHOR - CUSTOS HORÁRIOS DE MÁQUINAS E EQUIPAMENTOS	CHI	2,3611000	161,40	381,08	
Insumo	00037106	SINAPI	CAIXA D'AGUA FIBRA DE VIDRO PARA 10000 LITROS, COM TAMPA	Material	UN	1,0000000	5.239,47	5.239,47	
				MO sem LS =>	124,92	LS =>	0,00	MO com LS =>	124,92
				Valor do BDI =>	1.442,50			Valor com BDI =>	7.212,51

7.1	Código	Banco	Descrição	Tipo	Und	Quant.	Valor Unit	Total	
Composição	00000001	Próprio	SERVIÇOS DE MANUTENÇÃO PREVENTIVA e CORRETIVA EM POÇOS ARTESIANOS COMPREENDENDO: DESINFECÇÃO FÍSICO QUÍMICO, PROTEÇÃO SANITÁRIA, TESTE DE VAZÃO	FOMA - FORNECIMENTO DE MATERIAIS E EQUIPAMENTOS	UND	1,0000000	1.104,89	1.104,89	
Composição Auxiliar	6313	ORSE	Análise Bacteriológica da Água	Conversão InfoWOrc	un	1,0000000	53,25	53,25	
Composição Auxiliar	6312	ORSE	Análise Físico-química da Água	Conversão InfoWOrc	un	1,0000000	537,66	537,66	
Composição Auxiliar	6309	ORSE	Ensaio de Vazão com Compressor 250psi / 750cfm	Conversão InfoWOrc	h	1,0000000	391,13	391,13	
Insumo	5489	ORSE	Hipoclorito de cálcio kg	0	kg	0,5000000	28,90	14,45	
Insumo	00000370	SINAPI	AREIA MEDIA - POSTO JAZIDA/FORNECEDOR (RETIRADO NA JAZIDA, SEM TRANSPORTE)	Material	m³	1,0000000	65,00	65,00	
Insumo	00001379	SINAPI	CIMENTO PORTLAND COMPOSTO CP II-32	Material	KG	50,0000000	0,84	42,00	
Insumo	8978	ORSE	Água - Consumo em volume m3	0	m³	0,3730000	3,77	1,40	
				MO sem LS =>	0,00	LS =>	0,00	MO com LS =>	0,00
				Valor do BDI =>	276,22			Valor com BDI =>	1.381,11



**ESTADO DO MARANHÃO**  
**PREFEITURA MUNICIPAL DE SÃO MATEUS DO MARANHÃO**  
**SECRETARIA MUNICIPAL DE FINANÇAS E DESENVOLVIMENTO ECONOMICO**  
**CNPJ Nº 06.019.491/0001-07**

7.2	Código	Banco	Descrição	Tipo	Und	Quant.	Valor Unit	Total
Composição	00000002	Próprio	SERVIÇOS TÉCNICOS DE INSTALAÇÃO/DESINSTALAÇÃO/SUBSTITUIÇÃO EM: BOMBAS SUBMERSAS, PAINÉS ELÉTRICOS	FOMA - FORNECIMENTO DE MATERIAIS E EQUIPAMENTOS	UND	1,0000000	616,21	616,21
Composição Auxiliar	88264	SINAPI	ELETRICISTA COM ENCARGOS COMPLEMENTARES	SEDI - SERVIÇOS DIVERSOS	H	2,5000000	25,54	63,85
Composição Auxiliar	88247	SINAPI	AUXILIAR DE ELETRICISTA COM ENCARGOS COMPLEMENTARES	SEDI - SERVIÇOS DIVERSOS	H	3,0000000	20,44	61,32
Composição Auxiliar	190143	CAEMA	MONTAGEM E INSTALAÇÃO DE CONJUNTO MOTO-BOMBA SUBMERSÍVEL (EIXO VERTICAL) EM POÇOS TUBULARES, POTENCIA MAIOR QUE 30CV	1901	UN	1,0000000	491,04	491,04

MO sem LS => 566,60    LS => 0,00    MO com LS => 566,60

Valor do BDI => 154,05    Valor com BDI => 770,26

7.3	Código	Banco	Descrição	Tipo	Und	Quant.	Valor Unit	Total
Composição	00000003	Próprio	SERVIÇOS TÉCNICOS DE MANUTENÇÃO PREVENTIVA/RECONDICIONAMENTO EM BOMBEADORES DE 1.0 a 2.5 cv, UTILIZADOS EM POÇOS ARTESIANOS	SEOP - SERVIÇOS OPERACIONAIS	UND	1,0000000	356,52	356,52
Composição Auxiliar	88322	SINAPI	TÉCNICO DE SONDAGEM COM ENCARGOS COMPLEMENTARES	SEDI - SERVIÇOS DIVERSOS	H	1,5000000	24,20	36,30
Composição Auxiliar	88264	SINAPI	ELETRICISTA COM ENCARGOS COMPLEMENTARES	SEDI - SERVIÇOS DIVERSOS	H	1,5000000	25,54	38,31
Insumo	13740	ORSE	Instalação de unidade teste de bombeamento (Bomba submersa) un	0	un	0,0500000	5.638,23	281,91

MO sem LS => 63,25    LS => 0,00    MO com LS => 63,25

Valor do BDI => 89,13    Valor com BDI => 445,65

7.4	Código	Banco	Descrição	Tipo	Und	Quant.	Valor Unit	Total
-----	--------	-------	-----------	------	-----	--------	------------	-------



**ESTADO DO MARANHÃO**  
**PREFEITURA MUNICIPAL DE SÃO MATEUS DO MARANHÃO**  
**SECRETARIA MUNICIPAL DE FINANÇAS E DESENVOLVIMENTO ECONOMICO**  
**CNPJ Nº 06.019.491/0001-07**

Composição	00000004	Próprio	SERVIÇOS TÉCNICOS DE MANUTENÇÃO CORRETIVA/RECONDICIONAMENTO EM BOMBÉADORESDE 1.0 a 2.5 cv, UTILIZADOS EM POÇOS ARTESIANOS	SEDI - SERVIÇOS DIVERSOS	UND	1,0000000	469,28	469,28	
Composição Auxiliar	88322	SINAPI	TÉCNICO DE SONDAGEM COM ENCARGOS COMPLEMENTARES	SEDI - SERVIÇOS DIVERSOS	H	1,5000000	24,20	36,30	
Composição Auxiliar	88264	SINAPI	ELETRICISTA COM ENCARGOS COMPLEMENTARES	SEDI - SERVIÇOS DIVERSOS	H	1,5000000	25,54	38,31	
Insumo	13740	ORSE	Instalação de unidade teste de bombeamento (Bomba submersa) un	0	un	0,0700000	5.638,23	394,67	
				MO sem LS =>	63,25	LS =>	0,00	MO com LS =>	63,25
				Valor do BDI =>	117,32			Valor com BDI =>	586,60

7.5	Código	Banco	Descrição	Tipo	Und	Quant.	Valor Unit	Total	
Composição	00000005	Próprio	SERVIÇOS TÉCNICOS DE MANUTENÇÃO PREVENTIVA/RECONDICIONAMENTO E REPAROS EM PAINEL DE COMANDO DE: 1.0 A 2.5 cv	SEDI - SERVIÇOS DIVERSOS	UND	1,0000000	51,33	51,33	
Composição Auxiliar	88264	SINAPI	ELETRICISTA COM ENCARGOS COMPLEMENTARES	SEDI - SERVIÇOS DIVERSOS	H	1,0000000	25,54	25,54	
Composição Auxiliar	88247	SINAPI	AUXILIAR DE ELETRICISTA COM ENCARGOS COMPLEMENTARES	SEDI - SERVIÇOS DIVERSOS	H	1,0000000	20,44	20,44	
Composição Auxiliar	7538	ORSE	Forma plana para lajes, em compensado plastificado de 14mm, 10 usos, inclusive escoramento	Formas	m²	0,1500000	35,70	5,35	
				MO sem LS =>	36,58	LS =>	0,00	MO com LS =>	36,58
				Valor do BDI =>	12,83			Valor com BDI =>	64,16

7.6	Código	Banco	Descrição	Tipo	Und	Quant.	Valor Unit	Total
Composição	00000006	Próprio	SERVIÇOS TÉCNICOS DE MANUTENÇÃO CORRETIVA/RECONDICIONAMENTO E REPAROS EM PAINEL DE COMANDO DE: 1.0 A 2.5 cv	SEDI - SERVIÇOS DIVERSOS	UND	1,0000000	444,33	444,33



**ESTADO DO MARANHÃO**  
**PREFEITURA MUNICIPAL DE SÃO MATEUS DO MARANHÃO**  
**SECRETARIA MUNICIPAL DE FINANÇAS E DESENVOLVIMENTO ECONOMICO**  
**CNPJ Nº 06.019.491/0001-07**

Composição Auxiliar	88264	SINAPI	ELETRICISTA COM ENCARGOS COMPLEMENTARES	SEDI - SERVIÇOS DIVERSOS	H	1,0000000	25,54	25,54		
Composição Auxiliar	88247	SINAPI	AUXILIAR DE ELETRICISTA COM ENCARGOS COMPLEMENTARES	SEDI - SERVIÇOS DIVERSOS	H	1,0000000	20,44	20,44		
Insumo	7538	ORSE	Quadro de comando para 2 bombas de recalques de 1/3 a 2 cv, trifásica, 220 volts, com chave seletora, acionamento manual/automático, relé de sobrecarga e contatora un	0	un	0,1400000	2.845,41	398,35		
				MO sem LS =>		34,80	LS =>	0,00	MO com LS =>	34,80
				Valor do BDI =>		111,08			Valor com BDI =>	555,41

7.7	Código	Banco	Descrição	Tipo	Und	Quant.	Valor Unit	Total		
Composição	00000007	Próprio	SERVIÇOS TECNICOS DE MANUTENÇÃO PREVENTIVA/RECONDICIONAMENTO E REPARO EM BOMBAS SUBMERSAS PARA POÇOS ARTESIANOS: POTÊNCIA, 1.0 a 2.0 CV	SEDI - SERVIÇOS DIVERSOS	UND	1,0000000	364,75	364,75		
Composição Auxiliar	88264	SINAPI	ELETRICISTA COM ENCARGOS COMPLEMENTARES	SEDI - SERVIÇOS DIVERSOS	H	2,0000000	25,54	51,08		
Composição Auxiliar	88274	SINAPI	MARMORISTA/GRANITEIRO COM ENCARGOS COMPLEMENTARES	SEDI - SERVIÇOS DIVERSOS	H	2,0000000	23,78	47,56		
Composição Auxiliar	260313	CAEMA	RETIRADA, DESMONTAGEM, MANUTENÇÃO, MONTAGEM, REINSTALAÇÃO E ALINHAMENTO DE CONJUNTOS MOTO BOMBAS HORIZONTAIS DE 1000 ATÉ 2000CV, SEM FORNECIMENTO DE PEÇAS	2603	H	1,5000000	177,41	266,11		
				MO sem LS =>		224,98	LS =>	0,00	MO com LS =>	224,98
				Valor do BDI =>		91,19			Valor com BDI =>	455,94

7.8	Código	Banco	Descrição	Tipo	Und	Quant.	Valor Unit	Total
-----	--------	-------	-----------	------	-----	--------	------------	-------





**ESTADO DO MARANHÃO**  
**PREFEITURA MUNICIPAL DE SÃO MATEUS DO MARANHÃO**  
**SECRETARIA MUNICIPAL DE FINANÇAS E DESENVOLVIMENTO ECONOMICO**  
**CNPJ Nº 06.019.491/0001-07**

Composição	00000008	Próprio	SERVIÇOS TECNICOS DE MANUTENÇÃO CORRETIVA/RECONDICIONAMENTO E REPARO EM BOMBAS SUBMERSAS PARA POÇOS ARTESIANOS: POTÊNCIA, 1.0 a 2.0 CV	SEDI - SERVIÇOS DIVERSOS	UND	1,0000000	696,97	696,97		
Composição Auxiliar	88264	SINAPI	ELETRICISTA COM ENCARGOS COMPLEMENTARES	SEDI - SERVIÇOS DIVERSOS	H	2,0000000	25,54	51,08		
Composição Auxiliar	88247	SINAPI	AUXILIAR DE ELETRICISTA COM ENCARGOS COMPLEMENTARES	SEDI - SERVIÇOS DIVERSOS	H	2,0000000	20,44	40,88		
Insumo	00010592	SINAPI	BOMBA SUBMERSIVEL, ELETRICA, TRIFASICA, POTENCIA 0,99 HP, DIAMETRO ROTOR 98 MM SEMIABERTO, BOCAL DE SAIDA DIAMETRO 2 POLEGADAS, HM/Q = 2 M / 28,90 M3/H A 14 M / 7 M3/H	Equipamento	UN	0,1500000	4.033,46	605,01		
				MO sem LS =>		69,60	LS =>	0,00	MO com LS =>	69,60
				Valor do BDI =>		174,24			Valor com BDI =>	871,21

**Composições Auxiliares**

	Código	Banco	Descrição	Tipo	Und	Quant.	Valor Unit	Total
Composição	94703	SINAPI	ADAPTADOR COM FLANGE E ANEL DE VEDAÇÃO, PVC, SOLDÁVEL, DN 25 MM X 3/4 , INSTALADO EM RESERVAÇÃO DE ÁGUA DE EDIFICAÇÃO QUE POSSUA RESERVATÓRIO DE FIBRA/FIBROCIMENTO FORNECIMENTO E INSTALAÇÃO. AF_06/2016	INHI - INSTALAÇÕES HIDROS SANITÁRIAS	UN	1,0000000	19,15	19,15
Composição Auxiliar	88248	SINAPI	AUXILIAR DE ENCANADOR OU BOMBEIRO HIDRÁULICO COM ENCARGOS COMPLEMENTARES	SEDI - SERVIÇOS DIVERSOS	H	0,1360000	18,98	2,58
Composição Auxiliar	88267	SINAPI	ENCANADOR OU BOMBEIRO HIDRÁULICO COM ENCARGOS COMPLEMENTARES	SEDI - SERVIÇOS DIVERSOS	H	0,1360000	23,83	3,24
Insumo	00000096	SINAPI	ADAPTADOR PVC SOLDAVEL, COM FLANGE E ANEL DE VEDACAO, 25 MM X 3/4", PARA CAIXA D'AGUA	Material	UN	1,0000000	11,84	11,84



**ESTADO DO MARANHÃO**  
**PREFEITURA MUNICIPAL DE SÃO MATEUS DO MARANHÃO**  
**SECRETARIA MUNICIPAL DE FINANÇAS E DESENVOLVIMENTO ECONOMICO**  
**CNPJ Nº 06.019.491/0001-07**

Insumo	00020080	SINAPI	ADESIVO PLASTICO PARA PVC, FRASCO COM 175 GR	Material	UN	0,0460000	17,58	0,80	
Insumo	00020083	SINAPI	SOLUCAO PREPARADORA / LIMPADORA PARA PVC, FRASCO COM 1000 CM3	Material	UN	0,0110000	61,02	0,67	
Insumo	00038383	SINAPI	LIXA D'AGUA EM FOLHA, GRAO 100	Material	UN	0,0140000	1,79	0,02	
				MO sem LS =>	4,48	LS =>	0,00	MO com LS =>	4,48
				Valor do BDI =>	4,79			Valor com BDI =>	23,94

	Código	Banco	Descrição	Tipo	Und	Quant.	Valor Unit	Total	
Composição	94705	SINAPI	ADAPTADOR COM FLANGE E ANEL DE VEDAÇÃO, PVC, SOLDÁVEL, DN 40 MM X 1 1/4 , INSTALADO EM RESERVAÇÃO DE ÁGUA DE EDIFICAÇÃO QUE POSSUA RESERVATÓRIO DE FIBRA/FIBROCIMENTO FORNECIMENTO E INSTALAÇÃO. AF_06/2016	INHI - INSTALAÇÕES HIDROS SANITÁRIAS	UN	1,0000000	33,97	33,97	
Composição Auxiliar	88248	SINAPI	AUXILIAR DE ENCANADOR OU BOMBEIRO HIDRÁULICO COM ENCARGOS COMPLEMENTARES	SEDI - SERVIÇOS DIVERSOS	H	0,1360000	18,98	2,58	
Composição Auxiliar	88267	SINAPI	ENCANADOR OU BOMBEIRO HIDRÁULICO COM ENCARGOS COMPLEMENTARES	SEDI - SERVIÇOS DIVERSOS	H	0,1360000	23,83	3,24	
Insumo	00000098	SINAPI	ADAPTADOR PVC SOLDAVEL, COM FLANGE E ANEL DE VEDACAO, 40 MM X 1 1/4", PARA CAIXA D'AGUA	Material	UN	1,0000000	26,66	26,66	
Insumo	00020080	SINAPI	ADESIVO PLASTICO PARA PVC, FRASCO COM 175 GR	Material	UN	0,0460000	17,58	0,80	
Insumo	00020083	SINAPI	SOLUCAO PREPARADORA / LIMPADORA PARA PVC, FRASCO COM 1000 CM3	Material	UN	0,0110000	61,02	0,67	
Insumo	00038383	SINAPI	LIXA D'AGUA EM FOLHA, GRAO 100	Material	UN	0,0140000	1,79	0,02	
				MO sem LS =>	4,48	LS =>	0,00	MO com LS =>	4,48
				Valor do BDI =>	8,49			Valor com BDI =>	42,46



**ESTADO DO MARANHÃO**  
**PREFEITURA MUNICIPAL DE SÃO MATEUS DO MARANHÃO**  
**SECRETARIA MUNICIPAL DE FINANÇAS E DESENVOLVIMENTO ECONOMICO**  
**CNPJ Nº 06.019.491/0001-07**

	Código	Banco	Descrição	Tipo	Und	Quant.	Valor Unit	Total		
Composição	88238	SINAPI	AJUDANTE DE ARMADOR COM ENCARGOS COMPLEMENTARES	SEDI - SERVIÇOS DIVERSOS	H	1,0000000	18,35	18,35		
Composição Auxiliar	95308	SINAPI	CURSO DE CAPACITAÇÃO PARA AJUDANTE DE ARMADOR (ENCARGOS COMPLEMENTARES) - HORISTA	SEDI - SERVIÇOS DIVERSOS	H	1,0000000	0,15	0,15		
Insumo	00006114	SINAPI	AJUDANTE DE ARMADOR (HORISTA)	Mão de Obra	H	1,0000000	12,60	12,60		
Insumo	00037370	SINAPI	ALIMENTACAO - HORISTA (COLETADO CAIXA)	Outros	H	1,0000000	1,86	1,86		
Insumo	00037371	SINAPI	TRANSPORTE - HORISTA (COLETADO CAIXA)	Serviços	H	1,0000000	0,58	0,58		
Insumo	00037372	SINAPI	EXAMES - HORISTA (COLETADO CAIXA)	Outros	H	1,0000000	1,14	1,14		
Insumo	00037373	SINAPI	SEGURO - HORISTA (COLETADO CAIXA)	Taxas	H	1,0000000	0,01	0,01		
Insumo	00043465	SINAPI	FERRAMENTAS - FAMILIA PEDREIRO - HORISTA (ENCARGOS COMPLEMENTARES - COLETADO CAIXA)	Equipamento	H	1,0000000	0,84	0,84		
Insumo	00043489	SINAPI	EPI - FAMILIA PEDREIRO - HORISTA (ENCARGOS COMPLEMENTARES - COLETADO CAIXA)	Equipamento	H	1,0000000	1,17	1,17		
					MO sem LS =>	12,75	LS =>	0,00	MO com LS =>	12,75
					Valor do BDI =>	4,59			Valor com BDI =>	22,94

	Código	Banco	Descrição	Tipo	Und	Quant.	Valor Unit	Total
Composição	88239	SINAPI	AJUDANTE DE CARPINTEIRO COM ENCARGOS COMPLEMENTARES	SEDI - SERVIÇOS DIVERSOS	H	1,0000000	19,43	19,43
Composição Auxiliar	95309	SINAPI	CURSO DE CAPACITAÇÃO PARA AJUDANTE DE CARPINTEIRO (ENCARGOS COMPLEMENTARES) - HORISTA	SEDI - SERVIÇOS DIVERSOS	H	1,0000000	0,21	0,21
Insumo	00006117	SINAPI	CARPINTEIRO AUXILIAR (HORISTA)	Mão de Obra	H	1,0000000	13,80	13,80
Insumo	00037370	SINAPI	ALIMENTACAO - HORISTA (COLETADO CAIXA)	Outros	H	1,0000000	1,86	1,86



**ESTADO DO MARANHÃO**  
**PREFEITURA MUNICIPAL DE SÃO MATEUS DO MARANHÃO**  
**SECRETARIA MUNICIPAL DE FINANÇAS E DESENVOLVIMENTO ECONOMICO**  
**CNPJ Nº 06.019.491/0001-07**

Insumo	00037371	SINAPI	TRANSPORTE - HORISTA (COLETADO CAIXA)	Serviços	H	1,0000000	0,58	0,58		
Insumo	00037372	SINAPI	EXAMES - HORISTA (COLETADO CAIXA)	Outros	H	1,0000000	1,14	1,14		
Insumo	00037373	SINAPI	SEGURO - HORISTA (COLETADO CAIXA)	Taxas	H	1,0000000	0,01	0,01		
Insumo	00043459	SINAPI	FERRAMENTAS - FAMILIA CARPINTEIRO DE FORMAS - HORISTA (ENCARGOS COMPLEMENTARES - COLETADO CAIXA)	Equipamento	H	1,0000000	0,49	0,49		
Insumo	00043483	SINAPI	EPI - FAMILIA CARPINTEIRO DE FORMAS - HORISTA (ENCARGOS COMPLEMENTARES - COLETADO CAIXA)	Equipamento	H	1,0000000	1,34	1,34		
				MO sem LS =>		14,01	LS =>	0,00	MO com LS =>	14,01
				Valor do BDI =>		4,86			Valor com BDI =>	24,29

	Código	Banco	Descrição	Tipo	Und	Quant.	Valor Unit	Total		
Composição	88629	SINAPI	ARGAMASSA TRAÇO 1:3 (EM VOLUME DE CIMENTO E AREIA MÉDIA ÚMIDA), PREPARO MANUAL. AF_08/2019	SEDI - SERVIÇOS DIVERSOS	m³	1,0000000	639,60	639,60		
Composição Auxiliar	88316	SINAPI	SERVENTE COM ENCARGOS COMPLEMENTARES	SEDI - SERVIÇOS DIVERSOS	H	8,5700000	19,18	164,37		
Insumo	00000370	SINAPI	AREIA MEDIA - POSTO JAZIDA/FORNECEDOR (RETIRADO NA JAZIDA, SEM TRANSPORTE)	Material	m³	1,0700000	65,00	69,55		
Insumo	00001379	SINAPI	CIMENTO PORTLAND COMPOSTO CP II-32	Material	KG	482,9600000	0,84	405,68		
				MO sem LS =>		117,83	LS =>	0,00	MO com LS =>	117,83
				Valor do BDI =>		159,90			Valor com BDI =>	799,50

	Código	Banco	Descrição	Tipo	Und	Quant.	Valor Unit	Total
Composição	88245	SINAPI	ARMADOR COM ENCARGOS COMPLEMENTARES	SEDI - SERVIÇOS DIVERSOS	H	1,0000000	23,72	23,72



**ESTADO DO MARANHÃO**  
**PREFEITURA MUNICIPAL DE SÃO MATEUS DO MARANHÃO**  
**SECRETARIA MUNICIPAL DE FINANÇAS E DESENVOLVIMENTO ECONOMICO**  
**CNPJ Nº 06.019.491/0001-07**

Composição Auxiliar	95314	SINAPI	CURSO DE CAPACITAÇÃO PARA ARMADOR (ENCARGOS COMPLEMENTARES) - HORISTA	SEDI - SERVIÇOS DIVERSOS	H	1,0000000	0,21	0,21		
Insumo	00000378	SINAPI	ARMADOR (HORISTA)	Mão de Obra	H	1,0000000	17,91	17,91		
Insumo	00037370	SINAPI	ALIMENTACAO - HORISTA (COLETADO CAIXA)	Outros	H	1,0000000	1,86	1,86		
Insumo	00037371	SINAPI	TRANSPORTE - HORISTA (COLETADO CAIXA)	Serviços	H	1,0000000	0,58	0,58		
Insumo	00037372	SINAPI	EXAMES - HORISTA (COLETADO CAIXA)	Outros	H	1,0000000	1,14	1,14		
Insumo	00037373	SINAPI	SEGURO - HORISTA (COLETADO CAIXA)	Taxas	H	1,0000000	0,01	0,01		
Insumo	00043465	SINAPI	FERRAMENTAS - FAMILIA PEDREIRO - HORISTA (ENCARGOS COMPLEMENTARES - COLETADO CAIXA)	Equipamento	H	1,0000000	0,84	0,84		
Insumo	00043489	SINAPI	EPI - FAMILIA PEDREIRO - HORISTA (ENCARGOS COMPLEMENTARES - COLETADO CAIXA)	Equipamento	H	1,0000000	1,17	1,17		
					MO sem LS =>	18,12	LS =>	0,00	MO com LS =>	18,12
					Valor do BDI =>	5,93			Valor com BDI =>	29,65

	Código	Banco	Descrição	Tipo	Und	Quant.	Valor Unit	Total
Composição	88247	SINAPI	AUXILIAR DE ELETRICISTA COM ENCARGOS COMPLEMENTARES	SEDI - SERVIÇOS DIVERSOS	H	1,0000000	20,44	20,44
Composição Auxiliar	95316	SINAPI	CURSO DE CAPACITAÇÃO PARA AUXILIAR DE ELETRICISTA (ENCARGOS COMPLEMENTARES) - HORISTA	SEDI - SERVIÇOS DIVERSOS	H	1,0000000	0,55	0,55
Insumo	00000247	SINAPI	AJUDANTE DE ELETRICISTA (HORISTA)	Mão de Obra	H	1,0000000	14,30	14,30
Insumo	00037370	SINAPI	ALIMENTACAO - HORISTA (COLETADO CAIXA)	Outros	H	1,0000000	1,86	1,86
Insumo	00037371	SINAPI	TRANSPORTE - HORISTA (COLETADO CAIXA)	Serviços	H	1,0000000	0,58	0,58



**ESTADO DO MARANHÃO**  
**PREFEITURA MUNICIPAL DE SÃO MATEUS DO MARANHÃO**  
**SECRETARIA MUNICIPAL DE FINANÇAS E DESENVOLVIMENTO ECONOMICO**  
**CNPJ Nº 06.019.491/0001-07**

Insumo	00037372	SINAPI	EXAMES - HORISTA (COLETADO CAIXA)	Outros	H	1,0000000	1,14	1,14		
Insumo	00037373	SINAPI	SEGURO - HORISTA (COLETADO CAIXA)	Taxas	H	1,0000000	0,01	0,01		
Insumo	00043460	SINAPI	FERRAMENTAS - FAMILIA ELETRICISTA - HORISTA (ENCARGOS COMPLEMENTARES - COLETADO CAIXA)	Equipamento	H	1,0000000	0,86	0,86		
Insumo	00043484	SINAPI	EPI - FAMILIA ELETRICISTA - HORISTA (ENCARGOS COMPLEMENTARES - COLETADO CAIXA)	Equipamento	H	1,0000000	1,14	1,14		
				MO sem LS =>		14,85	LS =>	0,00	MO com LS =>	14,85
				Valor do BDI =>		5,11			Valor com BDI =>	25,55

	Código	Banco	Descrição	Tipo	Und	Quant.	Valor Unit	Total
Composição	88248	SINAPI	AUXILIAR DE ENCANADOR OU BOMBEIRO HIDRÁULICO COM ENCARGOS COMPLEMENTARES	SEDI - SERVIÇOS DIVERSOS	H	1,0000000	18,98	18,98
Composição Auxiliar	95317	SINAPI	CURSO DE CAPACITAÇÃO PARA AUXILIAR DE ENCANADOR OU BOMBEIRO HIDRÁULICO (ENCARGOS COMPLEMENTARES) - HORISTA	SEDI - SERVIÇOS DIVERSOS	H	1,0000000	0,26	0,26
Insumo	00000246	SINAPI	AUXILIAR DE ENCANADOR OU BOMBEIRO HIDRAULICO (HORISTA)	Mão de Obra	H	1,0000000	13,80	13,80
Insumo	00037370	SINAPI	ALIMENTACAO - HORISTA (COLETADO CAIXA)	Outros	H	1,0000000	1,86	1,86
Insumo	00037371	SINAPI	TRANSPORTE - HORISTA (COLETADO CAIXA)	Serviços	H	1,0000000	0,58	0,58
Insumo	00037372	SINAPI	EXAMES - HORISTA (COLETADO CAIXA)	Outros	H	1,0000000	1,14	1,14
Insumo	00037373	SINAPI	SEGURO - HORISTA (COLETADO CAIXA)	Taxas	H	1,0000000	0,01	0,01
Insumo	00043461	SINAPI	FERRAMENTAS - FAMILIA ENCANADOR - HORISTA (ENCARGOS COMPLEMENTARES - COLETADO CAIXA)	Equipamento	H	1,0000000	0,32	0,32
Insumo	00043485	SINAPI	EPI - FAMILIA ENCANADOR - HORISTA (ENCARGOS COMPLEMENTARES - COLETADO CAIXA)	Equipamento	H	1,0000000	1,01	1,01



**ESTADO DO MARANHÃO**  
**PREFEITURA MUNICIPAL DE SÃO MATEUS DO MARANHÃO**  
**SECRETARIA MUNICIPAL DE FINANÇAS E DESENVOLVIMENTO ECONOMICO**  
**CNPJ Nº 06.019.491/0001-07**

MO sem LS => 14,06 LS => 0,00 MO com LS => 14,06  
 Valor do BDI => 4,75 Valor com BDI => 23,73

	Código	Banco	Descrição	Tipo	Und	Quant.	Valor Unit	Total
Composição	151	ORSE	Alvenaria bloco cerâmico vedação, 9x19x24cm, e=9cm, com argamassa t5 - 1:2:8 (cimento/cal/areia), junta=1cm - Rev.09	Alvenarias de Vedação	m²	1,0000000	43,38	43,38
Composição Auxiliar	10549	ORSE	Encargos Complementares - Servente	Provisórios	h	0,3800000	3,67	1,39
Composição Auxiliar	10550	ORSE	Encargos Complementares - Pedreiro	Provisórios	h	0,6400000	3,52	2,25
Composição Auxiliar	3308	ORSE	Argamassa em volume - cimento, cal e areia traço t-5 (1:2:8) - 1 saco cimento 50 kg / 2 sacos cal 20 kg / 8 padiolas de areia dim 0.35 x 0.45 x 0.13 m - Confecção mecânica e transporte	Conversão InfoWOrc	m³	0,0138000	490,74	6,77
Insumo	2657	ORSE	Bloco cerâmico, de vedação, 6 furos horizontais, dim. 9 x 19 x 24 cm un	0	un	20,0000000	0,82	16,40
Insumo	00004750	SINAPI	PEDREIRO (HORISTA)	Mão de Obra	H	0,6400000	17,91	11,46
Insumo	00006111	SINAPI	SERVENTE DE OBRAS	Mão de Obra	H	0,3800000	13,46	5,11

MO sem LS => 17,31 LS => 0,00 MO com LS => 17,31  
 Valor do BDI => 10,85 Valor com BDI => 54,23

	Código	Banco	Descrição	Tipo	Und	Quant.	Valor Unit	Total
Composição	91	ORSE	Alvenaria pedra calcárea argamassada c/ cimento e areia traço t-4 (1:5) - 1 saco cimento 50kg / 5 padiolas areia dim. 0,35x0,45x0,23m - Confecção mecânica e transporte	Alvenarias de Pedra e Concretos para Fundações	m³	1,0000000	435,85	435,85



**ESTADO DO MARANHÃO**  
**PREFEITURA MUNICIPAL DE SÃO MATEUS DO MARANHÃO**  
**SECRETARIA MUNICIPAL DE FINANÇAS E DESENVOLVIMENTO ECONOMICO**  
**CNPJ Nº 06.019.491/0001-07**

Composição Auxiliar	10549	ORSE	Encargos Complementares - Servente	Provisórios	h	6,0000000	3,67	22,02		
Composição Auxiliar	10550	ORSE	Encargos Complementares - Pedreiro	Provisórios	h	6,0000000	3,52	21,12		
Composição Auxiliar	1906	ORSE	Argamassa cimento e areia traço t-4 (1:5) - 1 saco cimento 50kg / 5 padiolas areia dim. 0,35z0,45x0,23m - Confeção mecânica e transporte	Argamassas	m³	0,3000000	390,72	117,21		
Insumo	00004730	SINAPI	PEDRA DE MAO OU PEDRA RACHAO PARA ARRIMO/FUNDAÇÃO (POSTO PEDREIRA/FORNECEDOR, SEM FRETE)	Material	m³	1,2000000	72,74	87,28		
Insumo	00004750	SINAPI	PEDREIRO (HORISTA)	Mão de Obra	H	6,0000000	17,91	107,46		
Insumo	00006111	SINAPI	SERVENTE DE OBRAS	Mão de Obra	H	6,0000000	13,46	80,76		
MO sem LS =>						204,37	LS =>	0,00	MO com LS =>	204,37
Valor do BDI =>						108,96			Valor com BDI =>	544,81

	Código	Banco	Descrição	Tipo	Und	Quant.	Valor Unit	Total		
Composição	6313	ORSE	Análise Bacteriológica da Água	Conversão InfoWOrc	un	1,0000000	53,25	53,25		
Insumo	5021	ORSE	Análise bacteriológica de água un	0	un	1,0000000	53,25	53,25		
MO sem LS =>						0,00	LS =>	0,00	MO com LS =>	0,00
Valor do BDI =>						13,31			Valor com BDI =>	66,56

	Código	Banco	Descrição	Tipo	Und	Quant.	Valor Unit	Total
Composição	6312	ORSE	Análise Físico-química da Água	Conversão InfoWOrc	un	1,0000000	537,66	537,66
Insumo	5022	ORSE	Análise físico-química de água un	0	un	1,0000000	537,66	537,66





**ESTADO DO MARANHÃO**  
**PREFEITURA MUNICIPAL DE SÃO MATEUS DO MARANHÃO**  
**SECRETARIA MUNICIPAL DE FINANÇAS E DESENVOLVIMENTO ECONOMICO**  
**CNPJ Nº 06.019.491/0001-07**

MO sem LS => 0,00    LS => 0,00    MO com LS => 0,00

Valor do BDI => 134,42    Valor com BDI => 672,08

	Código	Banco	Descrição	Tipo	Und	Quant.	Valor Unit	Total
Composição	1903	ORSE	Argamassa cimento e areia traço t-1 (1:3) - 1 saco cimento 50kg / 3 padiolas areia dim. 0.35 x 0.45 x 0.23 m - Confeção mecânica e transporte	Argamassas	m³	1,0000000	518,56	518,56
Composição Auxiliar	10549	ORSE	Encargos Complementares - Servente	Provisórios	h	4,0000000	3,67	14,68
Insumo	00000370	SINAPI	AREIA MEDIA - POSTO JAZIDA/FORNECEDOR (RETIRADO NA JAZIDA, SEM TRANSPORTE)	Material	m³	1,0800000	65,00	70,20
Insumo	00001379	SINAPI	CIMENTO PORTLAND COMPOSTO CP II-32	Material	KG	452,2000000	0,84	379,84
Insumo	00006111	SINAPI	SERVENTE DE OBRAS	Mão de Obra	H	4,0000000	13,46	53,84

MO sem LS => 53,84    LS => 0,00    MO com LS => 53,84

Valor do BDI => 129,64    Valor com BDI => 648,20

	Código	Banco	Descrição	Tipo	Und	Quant.	Valor Unit	Total
Composição	1906	ORSE	Argamassa cimento e areia traço t-4 (1:5) - 1 saco cimento 50kg / 5 padiolas areia dim. 0,35z0,45x0,23m - Confeção mecânica e transporte	Argamassas	m³	1,0000000	390,72	390,72
Composição Auxiliar	10549	ORSE	Encargos Complementares - Servente	Provisórios	h	4,0000000	3,67	14,68
Insumo	00000370	SINAPI	AREIA MEDIA - POSTO JAZIDA/FORNECEDOR (RETIRADO NA JAZIDA, SEM TRANSPORTE)	Material	m³	1,0800000	65,00	70,20
Insumo	00001379	SINAPI	CIMENTO PORTLAND COMPOSTO CP II-32	Material	KG	300,0000000	0,84	252,00



**ESTADO DO MARANHÃO**  
**PREFEITURA MUNICIPAL DE SÃO MATEUS DO MARANHÃO**  
**SECRETARIA MUNICIPAL DE FINANÇAS E DESENVOLVIMENTO ECONOMICO**  
**CNPJ Nº 06.019.491/0001-07**

Insumo	00006111	SINAPI	SERVENTE DE OBRAS	Mão de Obra	H	4,0000000	13,46	53,84		
				MO sem LS =>		53,84	LS =>	0,00	MO com LS =>	53,84
				Valor do BDI =>		97,68		Valor com BDI =>	488,40	

	Código	Banco	Descrição	Tipo	Und	Quant.	Valor Unit	Total		
Composição	3309	ORSE	Argamassa cimento, cal e areia traço t-6 (1:2:10) - 1 saco cimento de 50 kg / 2 sacos de cal de 20 kg / 10 padiolas de areia grossa dim 0.35 x 0.45 x 0.13 m - Confecção mecânica e transporte	Conversão InfoWOrca	m³	1,0000000	426,82	426,82		
Composição Auxiliar	10549	ORSE	Encargos Complementares - Servente	Provisórios	h	4,0000000	3,67	14,68		
Insumo	00000367	SINAPI	AREIA GROSSA - POSTO JAZIDA/FORNECEDOR (RETIRADO NA JAZIDA, SEM TRANSPORTE)	Material	m³	1,2160000	65,84	80,06		
Insumo	00001106	SINAPI	CAL HIDRATADA CH-I PARA ARGAMASSAS	Material	KG	148,0000000	1,04	153,92		
Insumo	00001379	SINAPI	CIMENTO PORTLAND COMPOSTO CP II-32	Material	KG	148,0000000	0,84	124,32		
Insumo	00006111	SINAPI	SERVENTE DE OBRAS	Mão de Obra	H	4,0000000	13,46	53,84		
				MO sem LS =>		53,84	LS =>	0,00	MO com LS =>	53,84
				Valor do BDI =>		106,71		Valor com BDI =>	533,53	

	Código	Banco	Descrição	Tipo	Und	Quant.	Valor Unit	Total
Composição	3308	ORSE	Argamassa em volume - cimento, cal e areia traço t-5 (1:2:8) - 1 saco cimento 50 kg / 2 sacos cal 20 kg / 8 padiolas de areia dim 0.35 x 0.45 x 0.13 m - Confecção mecânica e transporte	Conversão InfoWOrca	m³	1,0000000	490,74	490,74



**ESTADO DO MARANHÃO**  
**PREFEITURA MUNICIPAL DE SÃO MATEUS DO MARANHÃO**  
**SECRETARIA MUNICIPAL DE FINANÇAS E DESENVOLVIMENTO ECONOMICO**  
**CNPJ Nº 06.019.491/0001-07**

Composição Auxiliar	10549	ORSE	Encargos Complementares - Servente	Provisórios	h	4,0000000	3,67	14,68		
Insumo	00000367	SINAPI	AREIA GROSSA - POSTO JAZIDA/FORNECEDOR (RETIRADO NA JAZIDA, SEM TRANSPORTE)	Material	m³	1,2160000	65,84	80,06		
Insumo	00001106	SINAPI	CAL HIDRATADA CH-I PARA ARGAMASSAS	Material	KG	182,0000000	1,04	189,28		
Insumo	00001379	SINAPI	CIMENTO PORTLAND COMPOSTO CP II-32	Material	KG	182,0000000	0,84	152,88		
Insumo	00006111	SINAPI	SERVENTE DE OBRAS	Mão de Obra	H	4,0000000	13,46	53,84		
					MO sem LS =>	53,84	LS =>	0,00	MO com LS =>	53,84
					Valor do BDI =>	122,69		Valor com BDI =>	613,43	

	Código	Banco	Descrição	Tipo	Und	Quant.	Valor Unit	Total
Composição	140	ORSE	Aço CA - 50 Ø 6,3 a 12,5mm, inclusive corte, dobragem, montagem e colocacao de ferragens nas formas, para superestruturas e fundações - R1	Armaduras Convencionais	kg	1,0000000	13,63	13,63
Composição Auxiliar	10549	ORSE	Encargos Complementares - Servente	Provisórios	h	0,0800000	3,67	0,29
Composição Auxiliar	10555	ORSE	Encargos Complementares - Armador	Provisórios	h	0,0800000	3,49	0,27
Insumo	81	ORSE	Aço ca-50 6,3 a 12,5 mm kg	0	kg	1,0000000	9,99	9,99
Insumo	00000378	SINAPI	ARMADOR (HORISTA)	Mão de Obra	H	0,0800000	17,91	1,43
Insumo	00006111	SINAPI	SERVENTE DE OBRAS	Mão de Obra	H	0,0800000	13,46	1,07
Insumo	00039017	SINAPI	ESPACADOR / DISTANCIADOR CIRCULAR COM ENTRADA LATERAL, EM PLASTICO, PARA VERGALHAO *4,2 A 12,5* MM, COBRIMENTO 20 MM	Material	UN	0,4000000	0,22	0,08



**ESTADO DO MARANHÃO**  
**PREFEITURA MUNICIPAL DE SÃO MATEUS DO MARANHÃO**  
**SECRETARIA MUNICIPAL DE FINANÇAS E DESENVOLVIMENTO ECONOMICO**  
**CNPJ Nº 06.019.491/0001-07**

Insumo	00039315	SINAPI	ESPACADOR / DISTANCIADOR TIPO GARRA DUPLA, EM PLASTICO, COBRIMENTO *20* MM, PARA FERRAGENS DE LAJES E FUNDO DE VIGAS	Material	UN	0,4000000	0,35	0,14	
Insumo	00043132	SINAPI	ARAME RECOZIDO 16 BWG, D = 1,65 MM (0,016 KG/M) OU 18 BWG, D = 1,25 MM (0,01 KG/M)	Material	KG	0,0200000	18,10	0,36	
				MO sem LS =>	2,50	LS =>	0,00	MO com LS =>	2,50
				Valor do BDI =>	3,41			Valor com BDI =>	17,04

	Código	Banco	Descrição	Tipo	Und	Quant.	Valor Unit	Total	
Composição	91926	SINAPI	CABO DE COBRE FLEXÍVEL ISOLADO, 2,5 MM², ANTI-CHAMA 450/750 V, PARA CIRCUITOS TERMINAIS - FORNECIMENTO E INSTALAÇÃO. AF_12/2015	INEL - INSTALAÇÃO ELÉTRICA/ELETRIFICAÇÃO E ILUMINAÇÃO EXTERNA	M	1,0000000	4,04	4,04	
Composição Auxiliar	88247	SINAPI	AUXILIAR DE ELETRICISTA COM ENCARGOS COMPLEMENTARES	SEDI - SERVIÇOS DIVERSOS	H	0,0290000	20,44	0,59	
Composição Auxiliar	88264	SINAPI	ELETRICISTA COM ENCARGOS COMPLEMENTARES	SEDI - SERVIÇOS DIVERSOS	H	0,0290000	25,54	0,74	
Insumo	00001014	SINAPI	CABO DE COBRE, FLEXIVEL, CLASSE 4 OU 5, ISOLACAO EM PVC/A, ANTICHAMA BWF-B, 1 CONDUTOR, 450/750 V, SECAO NOMINAL 2,5 MM2	Material	M	1,2434000	2,15	2,67	
Insumo	00021127	SINAPI	FITA ISOLANTE ADESIVA ANTICHAMA, USO ATE 750 V, EM ROLO DE 19 MM X 5 M	Material	UN	0,0094000	5,10	0,04	
				MO sem LS =>	1,00	LS =>	0,00	MO com LS =>	1,00
				Valor do BDI =>	1,01			Valor com BDI =>	5,05

	Código	Banco	Descrição	Tipo	Und	Quant.	Valor Unit	Total
Composição	102607	SINAPI	CAIXA D'ÁGUA EM POLIETILENO, 1000 LITROS - FORNECIMENTO E INSTALAÇÃO. AF_06/2021	INHI - INSTALAÇÕES HIDROSANITÁRIAS	UN	1,0000000	489,45	489,45
Composição Auxiliar	88248	SINAPI	AUXILIAR DE ENCANADOR OU BOMBEIRO HIDRÁULICO COM ENCARGOS COMPLEMENTARES	SEDI - SERVIÇOS DIVERSOS	H	0,1510000	18,98	2,86



**ESTADO DO MARANHÃO**  
**PREFEITURA MUNICIPAL DE SÃO MATEUS DO MARANHÃO**  
**SECRETARIA MUNICIPAL DE FINANÇAS E DESENVOLVIMENTO ECONOMICO**  
**CNPJ Nº 06.019.491/0001-07**

Composição Auxiliar	88267	SINAPI	ENCANADOR OU BOMBEIRO HIDRÁULICO COM ENCARGOS COMPLEMENTARES	SEDI - SERVIÇOS DIVERSOS	H	0,1510000	23,83	3,59	
Insumo	00034636	SINAPI	CAIXA D'AGUA EM POLIETILENO 1000 LITROS, COM TAMPA	Material	UN	1,0000000	483,00	483,00	
				MO sem LS =>	4,97	LS =>	0,00	MO com LS =>	4,97
				Valor do BDI =>	122,36			Valor com BDI =>	611,81

	Código	Banco	Descrição	Tipo	Und	Quant.	Valor Unit	Total	
Composição	91937	SINAPI	CAIXA OCTOGONAL 3" X 3", PVC, INSTALADA EM LAJE - FORNECIMENTO E INSTALAÇÃO. AF_12/2015	INEL - INSTALAÇÃO ELÉTRICA/ELETRIFICAÇÃO E ILUMINAÇÃO EXTERNA	UN	1,0000000	15,13	15,13	
Composição Auxiliar	88247	SINAPI	AUXILIAR DE ELETRICISTA COM ENCARGOS COMPLEMENTARES	SEDI - SERVIÇOS DIVERSOS	H	0,2220000	20,44	4,53	
Composição Auxiliar	88264	SINAPI	ELETRICISTA COM ENCARGOS COMPLEMENTARES	SEDI - SERVIÇOS DIVERSOS	H	0,2220000	25,54	5,66	
Insumo	00001871	SINAPI	CAIXA OCTOGONAL DE FUNDO MOVEI, EM PVC, DE 3" X 3", PARA ELETRODUTO FLEXIVEL CORRUGADO	Material	UN	1,0000000	4,94	4,94	
				MO sem LS =>	7,71	LS =>	0,00	MO com LS =>	7,71
				Valor do BDI =>	3,78			Valor com BDI =>	18,91

	Código	Banco	Descrição	Tipo	Und	Quant.	Valor Unit	Total
Composição	91940	SINAPI	CAIXA RETANGULAR 4" X 2" MÉDIA (1,30 M DO PISO), PVC, INSTALADA EM PAREDE - FORNECIMENTO E INSTALAÇÃO. AF_12/2015	INEL - INSTALAÇÃO ELÉTRICA/ELETRIFICAÇÃO E ILUMINAÇÃO EXTERNA	UN	1,0000000	16,70	16,70
Composição Auxiliar	88247	SINAPI	AUXILIAR DE ELETRICISTA COM ENCARGOS COMPLEMENTARES	SEDI - SERVIÇOS DIVERSOS	H	0,2910000	20,44	5,94
Composição Auxiliar	88264	SINAPI	ELETRICISTA COM ENCARGOS COMPLEMENTARES	SEDI - SERVIÇOS DIVERSOS	H	0,2910000	25,54	7,43
Composição Auxiliar	88629	SINAPI	ARGAMASSA TRAÇO 1:3 (EM VOLUME DE CIMENTO E AREIA MÉDIA ÚMIDA), PREPARO MANUAL. AF_08/2019	SEDI - SERVIÇOS DIVERSOS	m³	0,0009000	639,60	0,57



**ESTADO DO MARANHÃO**  
**PREFEITURA MUNICIPAL DE SÃO MATEUS DO MARANHÃO**  
**SECRETARIA MUNICIPAL DE FINANÇAS E DESENVOLVIMENTO ECONOMICO**  
**CNPJ Nº 06.019.491/0001-07**

Insumo	00001872	SINAPI	CAIXA DE PASSAGEM, EM PVC, DE 4" X 2", PARA ELETRODUTO FLEXIVEL CORRUGADO	Material	UN	1,0000000	2,76	2,76		
				MO sem LS =>		10,22	LS =>	0,00	MO com LS =>	10,22
				Valor do BDI =>		4,18			Valor com BDI =>	20,88

	Código	Banco	Descrição	Tipo	Und	Quant.	Valor Unit	Total		
Composição	88262	SINAPI	CARPINTEIRO DE FORMAS COM ENCARGOS COMPLEMENTARES	SEDI - SERVIÇOS DIVERSOS	H	1,0000000	24,20	24,20		
Composição Auxiliar	95330	SINAPI	CURSO DE CAPACITAÇÃO PARA CARPINTEIRO DE FÔRMAS (ENCARGOS COMPLEMENTARES) - HORISTA	SEDI - SERVIÇOS DIVERSOS	H	1,0000000	0,22	0,22		
Insumo	00001213	SINAPI	CARPINTEIRO DE FORMAS (HORISTA)	Mão de Obra	H	1,0000000	18,56	18,56		
Insumo	00037370	SINAPI	ALIMENTACAO - HORISTA (COLETADO CAIXA)	Outros	H	1,0000000	1,86	1,86		
Insumo	00037371	SINAPI	TRANSPORTE - HORISTA (COLETADO CAIXA)	Serviços	H	1,0000000	0,58	0,58		
Insumo	00037372	SINAPI	EXAMES - HORISTA (COLETADO CAIXA)	Outros	H	1,0000000	1,14	1,14		
Insumo	00037373	SINAPI	SEGURO - HORISTA (COLETADO CAIXA)	Taxas	H	1,0000000	0,01	0,01		
Insumo	00043459	SINAPI	FERRAMENTAS - FAMILIA CARPINTEIRO DE FORMAS - HORISTA (ENCARGOS COMPLEMENTARES - COLETADO CAIXA)	Equipamento	H	1,0000000	0,49	0,49		
Insumo	00043483	SINAPI	EPI - FAMILIA CARPINTEIRO DE FORMAS - HORISTA (ENCARGOS COMPLEMENTARES - COLETADO CAIXA)	Equipamento	H	1,0000000	1,34	1,34		
				MO sem LS =>		18,78	LS =>	0,00	MO com LS =>	18,78
				Valor do BDI =>		6,05			Valor com BDI =>	30,25

	Código	Banco	Descrição	Tipo	Und	Quant.	Valor Unit	Total
--	--------	-------	-----------	------	-----	--------	------------	-------



**ESTADO DO MARANHÃO**  
**PREFEITURA MUNICIPAL DE SÃO MATEUS DO MARANHÃO**  
**SECRETARIA MUNICIPAL DE FINANÇAS E DESENVOLVIMENTO ECONOMICO**  
**CNPJ Nº 06.019.491/0001-07**

Composição	90466	SINAPI	CHUMBAMENTO LINEAR EM ALVENARIA PARA RAMAIS/DISTRIBUIÇÃO COM DIÂMETROS MENORES OU IGUAIS A 40 MM. AF_05/2015	INHI - INSTALAÇÕES HIDROSANITÁRIAS	M	1,0000000	12,26	12,26		
Composição Auxiliar	88248	SINAPI	AUXILIAR DE ENCANADOR OU BOMBEIRO HIDRÁULICO COM ENCARGOS COMPLEMENTARES	SEDI - SERVIÇOS DIVERSOS	H	0,0550000	18,98	1,04		
Composição Auxiliar	88267	SINAPI	ENCANADOR OU BOMBEIRO HIDRÁULICO COM ENCARGOS COMPLEMENTARES	SEDI - SERVIÇOS DIVERSOS	H	0,3910000	23,83	9,31		
Composição Auxiliar	88629	SINAPI	ARGAMASSA TRAÇO 1:3 (EM VOLUME DE CIMENTO E AREIA MÉDIA ÚMIDA), PREPARO MANUAL. AF_08/2019	SEDI - SERVIÇOS DIVERSOS	m³	0,0030000	639,60	1,91		
					MO sem LS =>	8,51	LS =>	0,00	MO com LS =>	8,51
					Valor do BDI =>	3,07			Valor com BDI =>	15,33

	Código	Banco	Descrição	Tipo	Und	Quant.	Valor Unit	Total		
Composição	92803	SINAPI	CORTE E DOBRA DE AÇO CA-50, DIÂMETRO DE 10,0 MM. AF_06/2022	FUES - FUNDAÇÕES E ESTRUTURAS	KG	1,0000000	10,19	10,19		
Composição Auxiliar	88238	SINAPI	AJUDANTE DE ARMADOR COM ENCARGOS COMPLEMENTARES	SEDI - SERVIÇOS DIVERSOS	H	0,0014000	18,35	0,02		
Composição Auxiliar	88245	SINAPI	ARMADOR COM ENCARGOS COMPLEMENTARES	SEDI - SERVIÇOS DIVERSOS	H	0,0088000	23,72	0,20		
Insumo	00000034	SINAPI	ACO CA-50, 10,0 MM, VERGALHAO	Material	KG	1,1100000	8,99	9,97		
					MO sem LS =>	0,16	LS =>	0,00	MO com LS =>	0,16
					Valor do BDI =>	2,55			Valor com BDI =>	12,74

	Código	Banco	Descrição	Tipo	Und	Quant.	Valor Unit	Total
Composição	92801	SINAPI	CORTE E DOBRA DE AÇO CA-50, DIÂMETRO DE 6,3 MM. AF_06/2022	FUES - FUNDAÇÕES E ESTRUTURAS	KG	1,0000000	10,97	10,97
Composição Auxiliar	88238	SINAPI	AJUDANTE DE ARMADOR COM ENCARGOS COMPLEMENTARES	SEDI - SERVIÇOS DIVERSOS	H	0,0051000	18,35	0,09



**ESTADO DO MARANHÃO**  
**PREFEITURA MUNICIPAL DE SÃO MATEUS DO MARANHÃO**  
**SECRETARIA MUNICIPAL DE FINANÇAS E DESENVOLVIMENTO ECONOMICO**  
**CNPJ Nº 06.019.491/0001-07**

Composição Auxiliar	88245	SINAPI	ARMADOR COM ENCARGOS COMPLEMENTARES	SEDI - SERVIÇOS DIVERSOS	H	0,0310000	23,72	0,73	
Insumo	00000032	SINAPI	ACO CA-50, 6,3 MM, VERGALHAO	Material	KG	1,0700000	9,49	10,15	
				MO sem LS =>	0,62	LS =>	0,00	MO com LS =>	0,62
				Valor do BDI =>	2,74			Valor com BDI =>	13,71

	Código	Banco	Descrição	Tipo	Und	Quant.	Valor Unit	Total	
Composição	95308	SINAPI	CURSO DE CAPACITAÇÃO PARA AJUDANTE DE ARMADOR (ENCARGOS COMPLEMENTARES) - HORISTA	SEDI - SERVIÇOS DIVERSOS	H	1,0000000	0,15	0,15	
Insumo	00006114	SINAPI	AJUDANTE DE ARMADOR (HORISTA)	Mão de Obra	H	0,0121100	12,60	0,15	
				MO sem LS =>	0,15	LS =>	0,00	MO com LS =>	0,15
				Valor do BDI =>	0,04			Valor com BDI =>	0,19

	Código	Banco	Descrição	Tipo	Und	Quant.	Valor Unit	Total	
Composição	95309	SINAPI	CURSO DE CAPACITAÇÃO PARA AJUDANTE DE CARPINTEIRO (ENCARGOS COMPLEMENTARES) - HORISTA	SEDI - SERVIÇOS DIVERSOS	H	1,0000000	0,21	0,21	
Insumo	00006117	SINAPI	CARPINTEIRO AUXILIAR (HORISTA)	Mão de Obra	H	0,0154900	13,80	0,21	
				MO sem LS =>	0,21	LS =>	0,00	MO com LS =>	0,21
				Valor do BDI =>	0,05			Valor com BDI =>	0,26

	Código	Banco	Descrição	Tipo	Und	Quant.	Valor Unit	Total
Composição	95314	SINAPI	CURSO DE CAPACITAÇÃO PARA ARMADOR (ENCARGOS COMPLEMENTARES) - HORISTA	SEDI - SERVIÇOS DIVERSOS	H	1,0000000	0,21	0,21
Insumo	00000378	SINAPI	ARMADOR (HORISTA)	Mão de Obra	H	0,0121100	17,91	0,21





**ESTADO DO MARANHÃO**  
**PREFEITURA MUNICIPAL DE SÃO MATEUS DO MARANHÃO**  
**SECRETARIA MUNICIPAL DE FINANÇAS E DESENVOLVIMENTO ECONOMICO**  
**CNPJ Nº 06.019.491/0001-07**

MO sem LS => 0,21 LS => 0,00 MO com LS => 0,21

Valor do BDI => 0,05 Valor com BDI => 0,26

	Código	Banco	Descrição	Tipo	Und	Quant.	Valor Unit	Total
Composição	95316	SINAPI	CURSO DE CAPACITAÇÃO PARA AUXILIAR DE ELETRICISTA (ENCARGOS COMPLEMENTARES) - HORISTA	SEDI - SERVIÇOS DIVERSOS	H	1,0000000	0,55	0,55
Insumo	00000247	SINAPI	AJUDANTE DE ELETRICISTA (HORISTA)	Mão de Obra	H	0,0391600	14,30	0,55

MO sem LS => 0,55 LS => 0,00 MO com LS => 0,55

Valor do BDI => 0,14 Valor com BDI => 0,69

	Código	Banco	Descrição	Tipo	Und	Quant.	Valor Unit	Total
Composição	95317	SINAPI	CURSO DE CAPACITAÇÃO PARA AUXILIAR DE ENCANADOR OU BOMBEIRO HIDRÁULICO (ENCARGOS COMPLEMENTARES) - HORISTA	SEDI - SERVIÇOS DIVERSOS	H	1,0000000	0,26	0,26
Insumo	00000246	SINAPI	AUXILIAR DE ENCANADOR OU BOMBEIRO HIDRAULICO (HORISTA)	Mão de Obra	H	0,0188700	13,80	0,26

MO sem LS => 0,26 LS => 0,00 MO com LS => 0,26

Valor do BDI => 0,07 Valor com BDI => 0,33

	Código	Banco	Descrição	Tipo	Und	Quant.	Valor Unit	Total
Composição	95330	SINAPI	CURSO DE CAPACITAÇÃO PARA CARPINTEIRO DE FÔRMAS (ENCARGOS COMPLEMENTARES) - HORISTA	SEDI - SERVIÇOS DIVERSOS	H	1,0000000	0,22	0,22
Insumo	00001213	SINAPI	CARPINTEIRO DE FORMAS (HORISTA)	Mão de Obra	H	0,0121100	18,56	0,22

MO sem LS => 0,22 LS => 0,00 MO com LS => 0,22



**ESTADO DO MARANHÃO**  
**PREFEITURA MUNICIPAL DE SÃO MATEUS DO MARANHÃO**  
**SECRETARIA MUNICIPAL DE FINANÇAS E DESENVOLVIMENTO ECONOMICO**  
**CNPJ Nº 06.019.491/0001-07**

Valor do BDI =&gt; 0,06

Valor com BDI =&gt; 0,28

	Código	Banco	Descrição	Tipo	Und	Quant.	Valor Unit	Total
Composição	95332	SINAPI	CURSO DE CAPACITAÇÃO PARA ELETRICISTA (ENCARGOS COMPLEMENTARES) - HORISTA	SEDI - SERVIÇOS DIVERSOS	H	1,0000000	0,75	0,75
Insumo	00002436	SINAPI	ELETRICISTA (HORISTA)	Mão de Obra	H	0,0391600	19,20	0,75

MO sem LS =&gt; 0,75 LS =&gt; 0,00 MO com LS =&gt; 0,75

Valor do BDI =&gt; 0,19 Valor com BDI =&gt; 0,94

	Código	Banco	Descrição	Tipo	Und	Quant.	Valor Unit	Total
Composição	95335	SINAPI	CURSO DE CAPACITAÇÃO PARA ENCANADOR OU BOMBEIRO HIDRÁULICO (ENCARGOS COMPLEMENTARES) - HORISTA	SEDI - SERVIÇOS DIVERSOS	H	1,0000000	0,35	0,35
Insumo	00002696	SINAPI	ENCANADOR OU BOMBEIRO HIDRAULICO (HORISTA)	Mão de Obra	H	0,0188700	18,56	0,35

MO sem LS =&gt; 0,35 LS =&gt; 0,00 MO com LS =&gt; 0,35

Valor do BDI =&gt; 0,09 Valor com BDI =&gt; 0,44

	Código	Banco	Descrição	Tipo	Und	Quant.	Valor Unit	Total
Composição	95341	SINAPI	CURSO DE CAPACITAÇÃO PARA MARMORISTA/GRANITEIRO (ENCARGOS COMPLEMENTARES) - HORISTA	SEDI - SERVIÇOS DIVERSOS	H	1,0000000	0,27	0,27
Insumo	00004755	SINAPI	MARMORISTA / GRANITEIRO (HORISTA)	Mão de Obra	H	0,0154900	17,91	0,27

MO sem LS =&gt; 0,27 LS =&gt; 0,00 MO com LS =&gt; 0,27

Valor do BDI =&gt; 0,07 Valor com BDI =&gt; 0,34

	Código	Banco	Descrição	Tipo	Und	Quant.	Valor Unit	Total
--	--------	-------	-----------	------	-----	--------	------------	-------



**ESTADO DO MARANHÃO**  
**PREFEITURA MUNICIPAL DE SÃO MATEUS DO MARANHÃO**  
**SECRETARIA MUNICIPAL DE FINANÇAS E DESENVOLVIMENTO ECONOMICO**  
**CNPJ Nº 06.019.491/0001-07**

Composição	95359	SINAPI	CURSO DE CAPACITAÇÃO PARA OPERADOR DE GUINDASTE (ENCARGOS COMPLEMENTARES) - HORISTA	SEDI - SERVIÇOS DIVERSOS	H	1,0000000	0,48	0,48		
Insumo	00004254	SINAPI	OPERADOR DE GUINDASTE	Mão de Obra	H	0,0171800	28,51	0,48		
					MO sem LS =>	0,48	LS =>	0,00	MO com LS =>	0,48
					Valor do BDI =>	0,12			Valor com BDI =>	0,60

	Código	Banco	Descrição	Tipo	Und	Quant.	Valor Unit	Total		
Composição	95360	SINAPI	CURSO DE CAPACITAÇÃO PARA OPERADOR DE MÁQUINAS E EQUIPAMENTOS (ENCARGOS COMPLEMENTARES) - HORISTA	SEDI - SERVIÇOS DIVERSOS	H	1,0000000	0,18	0,18		
Insumo	00004230	SINAPI	OPERADOR DE MAQUINAS E TRATORES DIVERSOS (TERRAPLANAGEM)	Mão de Obra	H	0,0121100	15,52	0,18		
					MO sem LS =>	0,18	LS =>	0,00	MO com LS =>	0,18
					Valor do BDI =>	0,05			Valor com BDI =>	0,23

	Código	Banco	Descrição	Tipo	Und	Quant.	Valor Unit	Total		
Composição	95371	SINAPI	CURSO DE CAPACITAÇÃO PARA PEDREIRO (ENCARGOS COMPLEMENTARES) - HORISTA	SEDI - SERVIÇOS DIVERSOS	H	1,0000000	0,39	0,39		
Insumo	00004750	SINAPI	PEDREIRO (HORISTA)	Mão de Obra	H	0,0222500	17,91	0,39		
					MO sem LS =>	0,39	LS =>	0,00	MO com LS =>	0,39
					Valor do BDI =>	0,10			Valor com BDI =>	0,49

	Código	Banco	Descrição	Tipo	Und	Quant.	Valor Unit	Total
Composição	95378	SINAPI	CURSO DE CAPACITAÇÃO PARA SERVENTE (ENCARGOS COMPLEMENTARES) - HORISTA	SEDI - SERVIÇOS DIVERSOS	H	1,0000000	0,29	0,29
Insumo	00006111	SINAPI	SERVENTE DE OBRAS	Mão de Obra	H	0,0222500	13,46	0,29



**ESTADO DO MARANHÃO**  
**PREFEITURA MUNICIPAL DE SÃO MATEUS DO MARANHÃO**  
**SECRETARIA MUNICIPAL DE FINANÇAS E DESENVOLVIMENTO ECONOMICO**  
**CNPJ Nº 06.019.491/0001-07**

MO sem LS => 0,29    LS => 0,00    MO com LS => 0,29

Valor do BDI => 0,07    Valor com BDI => 0,36

	Código	Banco	Descrição	Tipo	Und	Quant.	Valor Unit	Total
Composição	95384	SINAPI	CURSO DE CAPACITAÇÃO PARA TÉCNICO DE SONDAGEM (ENCARGOS COMPLEMENTARES) - HORISTA	SEDI - SERVIÇOS DIVERSOS	H	1,0000000	0,26	0,26
Insumo	00006175	SINAPI	TECNICO EM SONDAGEM	Mão de Obra	H	0,0121100	21,96	0,26

MO sem LS => 0,26    LS => 0,00    MO com LS => 0,26

Valor do BDI => 0,07    Valor com BDI => 0,33

	Código	Banco	Descrição	Tipo	Und	Quant.	Valor Unit	Total
Composição	3310	ORSE	Chapisco em parede com argamassa traço t1 - 1:3 (cimento / areia) - Revisado 08/2015	Conversão InfoWORca	m²	1,0000000	6,43	6,43
Composição Auxiliar	10549	ORSE	Encargos Complementares - Servente	Provisórios	h	0,1000000	3,67	0,36
Composição Auxiliar	10550	ORSE	Encargos Complementares - Pedreiro	Provisórios	h	0,1000000	3,52	0,35
Composição Auxiliar	1903	ORSE	Argamassa cimento e areia traço t-1 (1:3) - 1 saco cimento 50kg / 3 padiolas areia dim. 0.35 x 0.45 x 0.23 m - Confeção mecânica e transporte	Argamassas	m³	0,0050000	518,56	2,59
Insumo	00004750	SINAPI	PEDREIRO (HORISTA)	Mão de Obra	H	0,1000000	17,91	1,79
Insumo	00006111	SINAPI	SERVENTE DE OBRAS	Mão de Obra	H	0,1000000	13,46	1,34

MO sem LS => 3,39    LS => 0,00    MO com LS => 3,39

Valor do BDI => 1,61    Valor com BDI => 8,04



**ESTADO DO MARANHÃO**  
**PREFEITURA MUNICIPAL DE SÃO MATEUS DO MARANHÃO**  
**SECRETARIA MUNICIPAL DE FINANÇAS E DESENVOLVIMENTO ECONOMICO**  
**CNPJ Nº 06.019.491/0001-07**

	Código	Banco	Descrição	Tipo	Und	Quant.	Valor Unit	Total		
Composição	124	ORSE	Concreto simples fabricado na obra, fck=13,5 mpa (b1/b2), sem lançamento e adensamento	Concreto Simples	m³	1,0000000	444,01	444,01		
Composição Auxiliar	10549	ORSE	Encargos Complementares - Servente	Provisórios	h	6,0000000	3,67	22,02		
Insumo	00000367	SINAPI	AREIA GROSSA - POSTO JAZIDA/FORNECEDOR (RETIRADO NA JAZIDA, SEM TRANSPORTE)	Material	m³	0,9430000	65,84	62,08		
Insumo	00001379	SINAPI	CIMENTO PORTLAND COMPOSTO CP II-32	Material	KG	255,0000000	0,84	214,20		
Insumo	00004718	SINAPI	PEDRA BRITADA N. 2 (19 A 38 MM) POSTO PEDREIRA/FORNECEDOR, SEM FRETE	Material	m³	0,6270000	77,80	48,78		
Insumo	00004721	SINAPI	PEDRA BRITADA N. 1 (9,5 a 19 MM) POSTO PEDREIRA/FORNECEDOR, SEM FRETE	Material	m³	0,2090000	77,39	16,17		
Insumo	00006111	SINAPI	SERVENTE DE OBRAS	Mão de Obra	H	6,0000000	13,46	80,76		
					MO sem LS =>	80,76	LS =>	0,00	MO com LS =>	80,76
					Valor do BDI =>	111,00			Valor com BDI =>	555,01

	Código	Banco	Descrição	Tipo	Und	Quant.	Valor Unit	Total		
Composição	95	ORSE	Concreto simples fabricado na obra, fck=13,5 mpa, lançado e adensado	Alvenarias de Pedra e Concretos para Fundações	m³	1,0000000	491,24	491,24		
Composição Auxiliar	124	ORSE	Concreto simples fabricado na obra, fck=13,5 mpa (b1/b2), sem lançamento e adensamento	Concreto Simples	m³	1,0000000	444,01	444,01		
Composição Auxiliar	7692	ORSE	Lançamento de concreto simples fabricado na obra, inclusive adensamento e acabamento em peças da superestrutura	Concreto Simples	m³	1,0000000	47,23	47,23		
					MO sem LS =>	118,90	LS =>	0,00	MO com LS =>	118,90
					Valor do BDI =>	122,81			Valor com BDI =>	614,05



**ESTADO DO MARANHÃO**  
**PREFEITURA MUNICIPAL DE SÃO MATEUS DO MARANHÃO**  
**SECRETARIA MUNICIPAL DE FINANÇAS E DESENVOLVIMENTO ECONOMICO**  
**CNPJ Nº 06.019.491/0001-07**

	Código	Banco	Descrição	Tipo	Und	Quant.	Valor Unit	Total		
Composição	88264	SINAPI	ELETRICISTA COM ENCARGOS COMPLEMENTARES	SEDI - SERVIÇOS DIVERSOS	H	1,0000000	25,54	25,54		
Composição Auxiliar	95332	SINAPI	CURSO DE CAPACITAÇÃO PARA ELETRICISTA (ENCARGOS COMPLEMENTARES) - HORISTA	SEDI - SERVIÇOS DIVERSOS	H	1,0000000	0,75	0,75		
Insumo	00002436	SINAPI	ELETRICISTA (HORISTA)	Mão de Obra	H	1,0000000	19,20	19,20		
Insumo	00037370	SINAPI	ALIMENTACAO - HORISTA (COLETADO CAIXA)	Outros	H	1,0000000	1,86	1,86		
Insumo	00037371	SINAPI	TRANSPORTE - HORISTA (COLETADO CAIXA)	Serviços	H	1,0000000	0,58	0,58		
Insumo	00037372	SINAPI	EXAMES - HORISTA (COLETADO CAIXA)	Outros	H	1,0000000	1,14	1,14		
Insumo	00037373	SINAPI	SEGURO - HORISTA (COLETADO CAIXA)	Taxas	H	1,0000000	0,01	0,01		
Insumo	00043460	SINAPI	FERRAMENTAS - FAMILIA ELETRICISTA - HORISTA (ENCARGOS COMPLEMENTARES - COLETADO CAIXA)	Equipamento	H	1,0000000	0,86	0,86		
Insumo	00043484	SINAPI	EPI - FAMILIA ELETRICISTA - HORISTA (ENCARGOS COMPLEMENTARES - COLETADO CAIXA)	Equipamento	H	1,0000000	1,14	1,14		
					MO sem LS =>	19,95	LS =>	0,00	MO com LS =>	19,95
					Valor do BDI =>	6,39			Valor com BDI =>	31,93

	Código	Banco	Descrição	Tipo	Und	Quant.	Valor Unit	Total
Composição	91842	SINAPI	ELETRODUTO FLEXÍVEL CORRUGADO, PVC, DN 20 MM (1/2"), PARA CIRCUITOS TERMINAIS, INSTALADO EM LAJE - FORNECIMENTO E INSTALAÇÃO. AF_12/2015	INEL - INSTALAÇÃO ELÉTRICA/ELETRIFICAÇÃO E ILUMINAÇÃO EXTERNA	M	1,0000000	5,18	5,18
Composição Auxiliar	88247	SINAPI	AUXILIAR DE ELETRICISTA COM ENCARGOS COMPLEMENTARES	SEDI - SERVIÇOS DIVERSOS	H	0,0610000	20,44	1,24
Composição Auxiliar	88264	SINAPI	ELETRICISTA COM ENCARGOS COMPLEMENTARES	SEDI - SERVIÇOS DIVERSOS	H	0,0610000	25,54	1,55



**ESTADO DO MARANHÃO**  
**PREFEITURA MUNICIPAL DE SÃO MATEUS DO MARANHÃO**  
**SECRETARIA MUNICIPAL DE FINANÇAS E DESENVOLVIMENTO ECONOMICO**  
**CNPJ Nº 06.019.491/0001-07**

Insumo	00002689	SINAPI	ELETRODUTO PVC FLEXIVEL CORRUGADO, COR AMARELA, DE 20 MM	Material	M	1,1000000	2,16	2,37	
Insumo	00043132	SINAPI	ARAME RECOZIDO 16 BWG, D = 1,65 MM (0,016 KG/M) OU 18 BWG, D = 1,25 MM (0,01 KG/M)	Material	KG	0,0016000	18,10	0,02	
				MO sem LS =>	2,11	LS =>	0,00	MO com LS =>	2,11
				Valor do BDI =>	1,30			Valor com BDI =>	6,48

	Código	Banco	Descrição	Tipo	Und	Quant.	Valor Unit	Total	
Composição	91852	SINAPI	ELETRODUTO FLEXÍVEL CORRUGADO, PVC, DN 20 MM (1/2"), PARA CIRCUITOS TERMINAIS, INSTALADO EM PAREDE - FORNECIMENTO E INSTALAÇÃO. AF_12/2015	INEL - INSTALAÇÃO ELÉTRICA/ELETRIFICAÇÃO E ILUMINAÇÃO EXTERNA	M	1,0000000	7,88	7,88	
Composição Auxiliar	88247	SINAPI	AUXILIAR DE ELETRICISTA COM ENCARGOS COMPLEMENTARES	SEDI - SERVIÇOS DIVERSOS	H	0,1240000	20,44	2,53	
Composição Auxiliar	88264	SINAPI	ELETRICISTA COM ENCARGOS COMPLEMENTARES	SEDI - SERVIÇOS DIVERSOS	H	0,1240000	25,54	3,16	
Insumo	00002689	SINAPI	ELETRODUTO PVC FLEXIVEL CORRUGADO, COR AMARELA, DE 20 MM	Material	M	1,0170000	2,16	2,19	
				MO sem LS =>	4,31	LS =>	0,00	MO com LS =>	4,31
				Valor do BDI =>	1,97			Valor com BDI =>	9,85

	Código	Banco	Descrição	Tipo	Und	Quant.	Valor Unit	Total
Composição	88267	SINAPI	ENCANADOR OU BOMBEIRO HIDRÁULICO COM ENCARGOS COMPLEMENTARES	SEDI - SERVIÇOS DIVERSOS	H	1,0000000	23,83	23,83
Composição Auxiliar	95335	SINAPI	CURSO DE CAPACITAÇÃO PARA ENCANADOR OU BOMBEIRO HIDRÁULICO (ENCARGOS COMPLEMENTARES) - HORISTA	SEDI - SERVIÇOS DIVERSOS	H	1,0000000	0,35	0,35
Insumo	00002696	SINAPI	ENCANADOR OU BOMBEIRO HIDRAULICO (HORISTA)	Mão de Obra	H	1,0000000	18,56	18,56
Insumo	00037370	SINAPI	ALIMENTACAO - HORISTA (COLETADO CAIXA)	Outros	H	1,0000000	1,86	1,86



**ESTADO DO MARANHÃO**  
**PREFEITURA MUNICIPAL DE SÃO MATEUS DO MARANHÃO**  
**SECRETARIA MUNICIPAL DE FINANÇAS E DESENVOLVIMENTO ECONOMICO**  
**CNPJ Nº 06.019.491/0001-07**

Insumo	00037371	SINAPI	TRANSPORTE - HORISTA (COLETADO CAIXA)	Serviços	H	1,0000000	0,58	0,58	
Insumo	00037372	SINAPI	EXAMES - HORISTA (COLETADO CAIXA)	Outros	H	1,0000000	1,14	1,14	
Insumo	00037373	SINAPI	SEGURO - HORISTA (COLETADO CAIXA)	Taxas	H	1,0000000	0,01	0,01	
Insumo	00043461	SINAPI	FERRAMENTAS - FAMILIA ENCANADOR - HORISTA (ENCARGOS COMPLEMENTARES - COLETADO CAIXA)	Equipamento	H	1,0000000	0,32	0,32	
Insumo	00043485	SINAPI	EPI - FAMILIA ENCANADOR - HORISTA (ENCARGOS COMPLEMENTARES - COLETADO CAIXA)	Equipamento	H	1,0000000	1,01	1,01	
MO sem LS =>					18,91	LS =>	0,00	MO com LS =>	18,91
Valor do BDI =>					5,96			Valor com BDI =>	29,79

	Código	Banco	Descrição	Tipo	Und	Quant.	Valor Unit	Total
Composição	10555	ORSE	Encargos Complementares - Armador	Provisórios	h	1,0000000	3,49	3,49
Insumo	158	ORSE	Almoço (Participação do empregador)	Material	un	0,1018000	14,00	1,42
Insumo	941	ORSE	Fardamento com mangas curta	Material	un	0,0015000	179,32	0,26
Insumo	1651	ORSE	Óculos branco proteção	Material	pr	0,0008000	6,35	0,00
Insumo	2378	ORSE	Vale transporte	Material	un	0,0654000	4,50	0,29
Insumo	10362	ORSE	Seguro de vida e acidente em grupo	Serviços	un	0,0045000	12,54	0,05
Insumo	10492	ORSE	Cesta Básica	Material	un	0,0045000	165,00	0,74
Insumo	10517	ORSE	Exames admissionais/demissionais (checkup)	Serviços	cj	0,0004000	300,00	0,12
Insumo	10585	ORSE	Arco de serra	Material	un	0,0002000	22,10	0,00





**ESTADO DO MARANHÃO**  
**PREFEITURA MUNICIPAL DE SÃO MATEUS DO MARANHÃO**  
**SECRETARIA MUNICIPAL DE FINANÇAS E DESENVOLVIMENTO ECONOMICO**  
**CNPJ Nº 06.019.491/0001-07**

Insumo	10586	ORSE	Torquesa	Material	un	0,0002000	36,90	0,00		
Insumo	10596	ORSE	Protetor auricular	Material	un	0,0045000	4,90	0,02		
Insumo	10599	ORSE	Protetor solar fps 30 com 120ml	Material	un	0,0018000	13,00	0,02		
Insumo	10761	ORSE	Refeição - café da manhã ( café com leite e dois pães com manteiga)	Serviços	un	0,1018000	5,00	0,50		
Insumo	00012892	SINAPI	LUVA RASPA DE COURO, CANO CURTO (PUNHO *7* CM)	Equipamento	PAR	0,0023000	12,60	0,02		
Insumo	00012893	SINAPI	BOTA DE SEGURANCA COM BIQUEIRA DE ACO E COLARINHO ACOLCHOADO	Material	PAR	0,0008000	67,20	0,05		
Insumo	00012894	SINAPI	CAPA PARA CHUVA EM PVC COM FORRO DE POLIESTER, COM CAPUZ (AMARELA OU AZUL)	Material	UN	0,0002000	18,20	0,00		
Insumo	00012895	SINAPI	CAPACETE DE SEGURANCA ABA FRONTAL COM SUSPENSAO DE POLIETILENO, SEM JUGULAR (CLASSE B)	Material	UN	0,0006000	14,00	0,00		
MO sem LS =>						0,00	LS =>	0,00	MO com LS =>	0,00
Valor do BDI =>						0,87	Valor com BDI =>			4,36

	Código	Banco	Descrição	Tipo	Und	Quant.	Valor Unit	Total
Composição	10551	ORSE	Encargos Complementares - Carpinteiro	Provisórios	h	1,0000000	3,55	3,55
Insumo	158	ORSE	Almoço (Participação do empregador)	Material	un	0,1018000	14,00	1,42
Insumo	941	ORSE	Fardamento com mangas curta	Material	un	0,0015000	179,32	0,26
Insumo	1651	ORSE	Óculos branco proteção	Material	pr	0,0007000	6,35	0,00
Insumo	2378	ORSE	Vale transporte	Material	un	0,0654000	4,50	0,29



**ESTADO DO MARANHÃO**  
**PREFEITURA MUNICIPAL DE SÃO MATEUS DO MARANHÃO**  
**SECRETARIA MUNICIPAL DE FINANÇAS E DESENVOLVIMENTO ECONOMICO**  
**CNPJ Nº 06.019.491/0001-07**

Insumo	10362	ORSE	Seguro de vida e acidente em grupo	Serviços	un	0,0045000	12,54	0,05
Insumo	10492	ORSE	Cesta Básica	Material	un	0,0045000	165,00	0,74
Insumo	10517	ORSE	Exames admissionais/demissionais (checkup)	Serviços	cj	0,0004000	300,00	0,12
Insumo	10577	ORSE	Serrote 40cm	Material	un	0,0001000	29,90	0,00
Insumo	10578	ORSE	Formão grande	Material	un	0,0002000	15,15	0,00
Insumo	10579	ORSE	Chave de fenda chata 30 cm	Material	un	0,0002000	22,89	0,00
Insumo	10596	ORSE	Protetor auricular	Material	un	0,0045000	4,90	0,02
Insumo	10599	ORSE	Protetor solar fps 30 com 120ml	Material	un	0,0018000	13,00	0,02
Insumo	10761	ORSE	Refeição - café da manhã ( café com leite e dois pães com manteiga)	Serviços	un	0,1018000	5,00	0,50
Insumo	11244	ORSE	Martelo com unha	Material	un	0,0002000	37,90	0,00
Insumo	11248	ORSE	Furadeira e Parafusadeira elétrica Bosch ou Similar profissional	Equipamento	un	0,0001000	246,00	0,02
Insumo	11249	ORSE	Serra circular elétrica portátil	Equipamento	un	0,0001000	518,00	0,05
Insumo	00012892	SINAPI	LUVA RASPA DE COURO, CANO CURTO (PUNHO *7* CM)	Equipamento	PAR	0,0023000	12,60	0,02
Insumo	00012893	SINAPI	BOTA DE SEGURANCA COM BIQUEIRA DE ACO E COLARINHO ACOLCHOADO	Material	PAR	0,0007000	67,20	0,04
Insumo	00012894	SINAPI	CAPA PARA CHUVA EM PVC COM FORRO DE POLIESTER, COM CAPUZ (AMARELA OU AZUL)	Material	UN	0,0002000	18,20	0,00
Insumo	00012895	SINAPI	CAPACETE DE SEGURANCA ABA FRONTAL COM SUSPENSAO DE POLIETILENO, SEM JUGULAR (CLASSE B)	Material	UN	0,0006000	14,00	0,00



**ESTADO DO MARANHÃO**  
**PREFEITURA MUNICIPAL DE SÃO MATEUS DO MARANHÃO**  
**SECRETARIA MUNICIPAL DE FINANÇAS E DESENVOLVIMENTO ECONOMICO**  
**CNPJ Nº 06.019.491/0001-07**

MO sem LS => 0,00    LS => 0,00    MO com LS => 0,00

Valor do BDI => 0,89    Valor com BDI => 4,44

	Código	Banco	Descrição	Tipo	Und	Quant.	Valor Unit	Total
Composição	10552	ORSE	Encargos Complementares - Eletricista	Provisórios	h	1,0000000	3,50	3,50
Insumo	158	ORSE	Almoço (Participação do empregador)	Material	un	0,1018000	14,00	1,42
Insumo	941	ORSE	Fardamento com mangas curta	Material	un	0,0015000	179,32	0,26
Insumo	1651	ORSE	Óculos branco proteção	Material	pr	0,0008000	6,35	0,00
Insumo	2378	ORSE	Vale transporte	Material	un	0,0654000	4,50	0,29
Insumo	10362	ORSE	Seguro de vida e acidente em grupo	Serviços	un	0,0045000	12,54	0,05
Insumo	10492	ORSE	Cesta Básica	Material	un	0,0045000	165,00	0,74
Insumo	10517	ORSE	Exames admissionais/demissionais (checkup)	Serviços	cj	0,0004000	300,00	0,12
Insumo	10579	ORSE	Chave de fenda chata 30 cm	Material	un	0,0002000	22,89	0,00
Insumo	10596	ORSE	Protetor auricular	Material	un	0,0045000	4,90	0,02
Insumo	10599	ORSE	Protetor solar fps 30 com 120ml	Material	un	0,0018000	13,00	0,02
Insumo	10761	ORSE	Refeição - café da manhã ( café com leite e dois pães com manteiga)	Serviços	un	0,1018000	5,00	0,50
Insumo	11240	ORSE	Alicate com isolamento	Material	un	0,0002000	46,30	0,00
Insumo	11241	ORSE	Alicate volt-ampermetro	Material	un	0,0002000	141,00	0,02



**ESTADO DO MARANHÃO**  
**PREFEITURA MUNICIPAL DE SÃO MATEUS DO MARANHÃO**  
**SECRETARIA MUNICIPAL DE FINANÇAS E DESENVOLVIMENTO ECONOMICO**  
**CNPJ Nº 06.019.491/0001-07**

Insumo	11242	ORSE	Chave inglesa 12"	Material	un	0,0001000	37,00	0,00		
Insumo	00012892	SINAPI	LUVA RASPA DE COURO, CANO CURTO (PUNHO *7* CM)	Equipamento	PAR	0,0023000	12,60	0,02		
Insumo	00012893	SINAPI	BOTA DE SEGURANCA COM BIQUEIRA DE ACO E COLARINHO ACOLCHOADO	Material	PAR	0,0007000	67,20	0,04		
Insumo	00012894	SINAPI	CAPA PARA CHUVA EM PVC COM FORRO DE POLIESTER, COM CAPUZ (AMARELA OU AZUL)	Material	UN	0,0002000	18,20	0,00		
Insumo	00012895	SINAPI	CAPACETE DE SEGURANCA ABA FRONTAL COM SUSPENSAO DE POLIETILENO, SEM JUGULAR (CLASSE B)	Material	UN	0,0006000	14,00	0,00		
					MO sem LS =>	0,00	LS =>	0,00	MO com LS =>	0,00
					Valor do BDI =>	0,88			Valor com BDI =>	4,38

	Código	Banco	Descrição	Tipo	Und	Quant.	Valor Unit	Total
Composição	10550	ORSE	Encargos Complementares - Pedreiro	Provisórios	h	1,0000000	3,52	3,52
Insumo	158	ORSE	Almoço (Participação do empregador)	Material	un	0,1018000	14,00	1,42
Insumo	941	ORSE	Fardamento com mangas curta	Material	un	0,0015000	179,32	0,26
Insumo	1651	ORSE	Óculos branco proteção	Material	pr	0,0008000	6,35	0,00
Insumo	2378	ORSE	Vale transporte	Material	un	0,0654000	4,50	0,29
Insumo	4174	ORSE	Desempenadeira de aço lisa, cabo madeira, ref:143, Atlas ou similar	Material	un	0,0005000	10,80	0,00
Insumo	4722	ORSE	Colher de pedreiro	Material	un	0,0004000	18,80	0,00
Insumo	10282	ORSE	Regua de aluminio c/ 2,00m (para pedreiro)	Material	un	0,0002000	40,80	0,00



**ESTADO DO MARANHÃO**  
**PREFEITURA MUNICIPAL DE SÃO MATEUS DO MARANHÃO**  
**SECRETARIA MUNICIPAL DE FINANÇAS E DESENVOLVIMENTO ECONOMICO**  
**CNPJ Nº 06.019.491/0001-07**

Insumo	10362	ORSE	Seguro de vida e acidente em grupo	Serviços	un	0,0045000	12,54	0,05
Insumo	10492	ORSE	Cesta Básica	Material	un	0,0045000	165,00	0,74
Insumo	10517	ORSE	Exames admissionais/demissionais (checkup)	Serviços	cj	0,0004000	300,00	0,12
Insumo	10596	ORSE	Protetor auricular	Material	un	0,0045000	4,90	0,02
Insumo	10599	ORSE	Protetor solar fps 30 com 120ml	Material	un	0,0018000	13,00	0,02
Insumo	10761	ORSE	Refeição - café da manhã ( café com leite e dois pães com manteiga)	Serviços	un	0,1018000	5,00	0,50
Insumo	10789	ORSE	Nível de bolha de madeira	Material	un	0,0002000	16,50	0,00
Insumo	10790	ORSE	Prumo de face	Material	un	0,0001000	25,95	0,00
Insumo	11243	ORSE	Martelo sem unha	Material	un	0,0001000	27,50	0,00
Insumo	11245	ORSE	Desempoladeira de madeira 12x22	Material	un	0,0007000	11,26	0,00
Insumo	11246	ORSE	Escala métrica de bambú	Material	Un	0,0007000	10,22	0,00
Insumo	11247	ORSE	Serra mármore Serra marmore	Material	un	0,0001000	327,80	0,03
Insumo	11264	ORSE	Marreta de 1/2 kg com cabo	Material	un	0,0002000	13,52	0,00
Insumo	11265	ORSE	Martelo de borracha com cabo	Material	un	0,0004000	20,00	0,00
Insumo	00012892	SINAPI	LUVA RASPA DE COURO, CANO CURTO (PUNHO *7* CM)	Equipamento	PAR	0,0023000	12,60	0,02
Insumo	00012893	SINAPI	BOTA DE SEGURANCA COM BIQUEIRA DE ACO E COLARINHO ACOLCHOADO	Material	PAR	0,0008000	67,20	0,05



**ESTADO DO MARANHÃO**  
**PREFEITURA MUNICIPAL DE SÃO MATEUS DO MARANHÃO**  
**SECRETARIA MUNICIPAL DE FINANÇAS E DESENVOLVIMENTO ECONOMICO**  
**CNPJ Nº 06.019.491/0001-07**

Insumo	00012894	SINAPI	CAPA PARA CHUVA EM PVC COM FORRO DE POLIESTER, COM CAPUZ (AMARELA OU AZUL)	Material	UN	0,0002000	18,20	0,00	
Insumo	00012895	SINAPI	CAPACETE DE SEGURANCA ABA FRONTAL COM SUSPENSAO DE POLIETILENO, SEM JUGULAR (CLASSE B)	Material	UN	0,0006000	14,00	0,00	
				MO sem LS =>	0,00	LS =>	0,00	MO com LS =>	0,00
				Valor do BDI =>	0,88			Valor com BDI =>	4,40

	Código	Banco	Descrição	Tipo	Und	Quant.	Valor Unit	Total
Composição	10553	ORSE	Encargos Complementares - Pintor	Provisórios	h	1,0000000	3,72	3,72
Insumo	158	ORSE	Almoço (Participação do empregador)	Material	un	0,1018000	14,00	1,42
Insumo	941	ORSE	Fardamento com mangas curta	Material	un	0,0015000	179,32	0,26
Insumo	1651	ORSE	Óculos branco proteção	Material	pr	0,0008000	6,35	0,00
Insumo	2378	ORSE	Vale transporte	Material	un	0,0654000	4,50	0,29
Insumo	4174	ORSE	Desempenadeira de aço lisa, cabo madeira, ref:143, Atlas ou similar	Material	un	0,0005000	10,80	0,00
Insumo	4725	ORSE	Espátula	Material	un	0,0004000	18,50	0,00
Insumo	10362	ORSE	Seguro de vida e acidente em grupo	Serviços	un	0,0045000	12,54	0,05
Insumo	10492	ORSE	Cesta Básica	Material	un	0,0045000	165,00	0,74
Insumo	10517	ORSE	Exames admissionais/demissionais (checkup)	Serviços	cj	0,0004000	300,00	0,12
Insumo	10583	ORSE	Trincha 3"	Material	un	0,0045000	11,98	0,05



**ESTADO DO MARANHÃO**  
**PREFEITURA MUNICIPAL DE SÃO MATEUS DO MARANHÃO**  
**SECRETARIA MUNICIPAL DE FINANÇAS E DESENVOLVIMENTO ECONOMICO**  
**CNPJ Nº 06.019.491/0001-07**

Insumo	10596	ORSE	Protetor auricular	Material	un	0,0045000	4,90	0,02		
Insumo	10599	ORSE	Protetor solar fps 30 com 120ml	Material	un	0,0018000	13,00	0,02		
Insumo	10761	ORSE	Refeição - café da manhã ( café com leite e dois pães com manteiga)	Serviços	un	0,1018000	5,00	0,50		
Insumo	11250	ORSE	Rolo lã de carneiro 20cm	Material	un	0,0023000	17,50	0,04		
Insumo	11251	ORSE	Pincel de seda 2"	Material	un	0,0045000	26,90	0,12		
Insumo	11252	ORSE	Escada de aluminio de abrir com 7 degraus	Material	un	0,0001000	269,00	0,02		
Insumo	00012892	SINAPI	LUVA RASPA DE COURO, CANO CURTO (PUNHO *7* CM)	Equipamento	PAR	0,0023000	12,60	0,02		
Insumo	00012893	SINAPI	BOTA DE SEGURANCA COM BIQUEIRA DE ACO E COLARINHO ACOLCHOADO	Material	PAR	0,0008000	67,20	0,05		
Insumo	00012894	SINAPI	CAPA PARA CHUVA EM PVC COM FORRO DE POLIESTER, COM CAPUZ (AMARELA OU AZUL)	Material	UN	0,0002000	18,20	0,00		
Insumo	00012895	SINAPI	CAPACETE DE SEGURANCA ABA FRONTAL COM SUSPENSAO DE POLIETILENO, SEM JUGULAR (CLASSE B)	Material	UN	0,0006000	14,00	0,00		
					MO sem LS =>	0,00	LS =>	0,00	MO com LS =>	0,00
					Valor do BDI =>	0,93			Valor com BDI =>	4,65

	Código	Banco	Descrição	Tipo	Und	Quant.	Valor Unit	Total
Composição	10549	ORSE	Encargos Complementares - Servente	Provisórios	h	1,0000000	3,67	3,67
Insumo	158	ORSE	Almoço (Participação do empregador)	Material	un	0,1018000	14,00	1,42
Insumo	941	ORSE	Fardamento com mangas curta	Material	un	0,0015000	179,32	0,26



**ESTADO DO MARANHÃO**  
**PREFEITURA MUNICIPAL DE SÃO MATEUS DO MARANHÃO**  
**SECRETARIA MUNICIPAL DE FINANÇAS E DESENVOLVIMENTO ECONOMICO**  
**CNPJ Nº 06.019.491/0001-07**

Insumo	1651	ORSE	Óculos branco proteção	Material	pr	0,0008000	6,35	0,00
Insumo	2378	ORSE	Vale transporte	Material	un	0,0941000	4,50	0,42
Insumo	4728	ORSE	Talhadeira chata 10" Talhadeira chara 10"	Material	un	0,0003000	18,58	0,00
Insumo	4729	ORSE	Marreta 1 kg com cabo	Material	un	0,0001000	31,50	0,00
Insumo	10362	ORSE	Seguro de vida e acidente em grupo	Serviços	un	0,0045000	12,54	0,05
Insumo	10492	ORSE	Cesta Básica	Material	un	0,0045000	165,00	0,74
Insumo	10517	ORSE	Exames admissionais/demissionais (checkup)	Serviços	cj	0,0004000	300,00	0,12
Insumo	10596	ORSE	Protetor auricular	Material	un	0,0045000	4,90	0,02
Insumo	10599	ORSE	Protetor solar fps 30 com 120ml	Material	un	0,0018000	13,00	0,02
Insumo	10761	ORSE	Refeição - café da manhã ( café com leite e dois pães com manteiga)	Serviços	un	0,1018000	5,00	0,50
Insumo	10788	ORSE	Pá quadrada	Material	un	0,0002000	36,90	0,00
Insumo	00002711	SINAPI	CARRINHO DE MAO DE ACO CAPACIDADE 50 A 60 L, PNEU COM CAMARA	Equipamento	UN	0,0002000	253,60	0,05
Insumo	00012892	SINAPI	LUVA RASPA DE COURO, CANO CURTO (PUNHO *7* CM)	Equipamento	PAR	0,0023000	12,60	0,02
Insumo	00012893	SINAPI	BOTA DE SEGURANCA COM BIQUEIRA DE ACO E COLARINHO ACOLCHOADO	Material	PAR	0,0008000	67,20	0,05
Insumo	00012894	SINAPI	CAPA PARA CHUVA EM PVC COM FORRO DE POLIESTER, COM CAPUZ (AMARELA OU AZUL)	Material	UN	0,0002000	18,20	0,00
Insumo	00012895	SINAPI	CAPACETE DE SEGURANCA ABA FRONTAL COM SUSPENSAO DE POLIETILENO, SEM JUGULAR (CLASSE B)	Material	UN	0,0006000	14,00	0,00





**ESTADO DO MARANHÃO**  
**PREFEITURA MUNICIPAL DE SÃO MATEUS DO MARANHÃO**  
**SECRETARIA MUNICIPAL DE FINANÇAS E DESENVOLVIMENTO ECONOMICO**  
**CNPJ Nº 06.019.491/0001-07**

MO sem LS => 0,00    LS => 0,00    MO com LS => 0,00

Valor do BDI => 0,92    Valor com BDI => 4,59

	Código	Banco	Descrição	Tipo	Und	Quant.	Valor Unit	Total
Composição	6309	ORSE	Ensaio de Vazão com Compressor 250psi / 750cfm	Conversão InfoWOrc	h	1,0000000	391,13	391,13
Insumo	5035	ORSE	Ensaio de vazão com compressor 250psi - 750cfm h	0	h	1,0000000	391,13	391,13

MO sem LS => 0,00    LS => 0,00    MO com LS => 0,00

Valor do BDI => 97,78    Valor com BDI => 488,91

	Código	Banco	Descrição	Tipo	Und	Quant.	Valor Unit	Total
Composição	2497	ORSE	Escavação manual de vala ou cava em material de 1ª categoria, profundidade até 1,50m	Escavação Manual em Área Urbana	m³	1,0000000	51,39	51,39
Composição Auxiliar	10549	ORSE	Encargos Complementares - Servente	Provisórios	h	3,0000000	3,67	11,01
Insumo	00006111	SINAPI	SERVENTE DE OBRAS	Mão de Obra	H	3,0000000	13,46	40,38

MO sem LS => 40,38    LS => 0,00    MO com LS => 40,38

Valor do BDI => 12,85    Valor com BDI => 64,24

	Código	Banco	Descrição	Tipo	Und	Quant.	Valor Unit	Total
Composição	92272	SINAPI	FABRICAÇÃO DE ESCORAS DE VIGA DO TIPO GARFO, EM MADEIRA. AF_09/2020	FUES - FUNDAÇÕES E ESTRUTURAS	M	1,0000000	45,83	45,83
Composição Auxiliar	88239	SINAPI	AJUDANTE DE CARPINTEIRO COM ENCARGOS COMPLEMENTARES	SEDI - SERVIÇOS DIVERSOS	H	0,0320000	19,43	0,62
Composição Auxiliar	88262	SINAPI	CARPINTEIRO DE FORMAS COM ENCARGOS COMPLEMENTARES	SEDI - SERVIÇOS DIVERSOS	H	0,0830000	24,20	2,00



**ESTADO DO MARANHÃO**  
**PREFEITURA MUNICIPAL DE SÃO MATEUS DO MARANHÃO**  
**SECRETARIA MUNICIPAL DE FINANÇAS E DESENVOLVIMENTO ECONOMICO**  
**CNPJ Nº 06.019.491/0001-07**

Composição Auxiliar	91692	SINAPI	SERRA CIRCULAR DE BANCADA COM MOTOR ELÉTRICO POTÊNCIA DE 5HP, COM COIFA PARA DISCO 10" - CHP DIURNO. AF_08/2015	CHOR - CUSTOS HORÁRIOS DE MÁQUINAS E EQUIPAMENTOS	CHP	0,0220000	21,32	0,46		
Composição Auxiliar	91693	SINAPI	SERRA CIRCULAR DE BANCADA COM MOTOR ELÉTRICO POTÊNCIA DE 5HP, COM COIFA PARA DISCO 10" - CHI DIURNO. AF_08/2015	CHOR - CUSTOS HORÁRIOS DE MÁQUINAS E EQUIPAMENTOS	CHI	0,0880000	20,24	1,78		
Insumo	00001345	SINAPI	CHAPA/PAINEL DE MADEIRA COMPENSADA PLASTIFICADA (MADEIRITE PLASTIFICADO) PARA FORMA DE CONCRETO, DE 2200 x 1100 MM, E = *17* MM	Material	m²	0,1360000	102,17	13,89		
Insumo	00004491	SINAPI	PONTALETE *7,5 X 7,5* CM EM PINUS, MISTA OU EQUIVALENTE DA REGIAO - BRUTA	Material	M	2,3420000	11,46	26,83		
Insumo	00005068	SINAPI	PREGO DE ACO POLIDO COM CABECA 17 X 21 (2 X 11)	Material	KG	0,0120000	21,21	0,25		
					MO sem LS =>	3,71	LS =>	0,00	MO com LS =>	3,71
					Valor do BDI =>	11,46			Valor com BDI =>	57,29

	Código	Banco	Descrição	Tipo	Und	Quant.	Valor Unit	Total
Composição	92264	SINAPI	FABRICAÇÃO DE FÔRMA PARA PILARES E ESTRUTURAS SIMILARES, EM CHAPA DE MADEIRA COMPENSADA PLASTIFICADA, E = 18 MM. AF_09/2020	FUES - FUNDAÇÕES E ESTRUTURAS	m²	1,0000000	244,28	244,28
Composição Auxiliar	88239	SINAPI	AJUDANTE DE CARPINTEIRO COM ENCARGOS COMPLEMENTARES	SEDI - SERVIÇOS DIVERSOS	H	0,2500000	19,43	4,85
Composição Auxiliar	88262	SINAPI	CARPINTEIRO DE FORMAS COM ENCARGOS COMPLEMENTARES	SEDI - SERVIÇOS DIVERSOS	H	1,1800000	24,20	28,55
Composição Auxiliar	91692	SINAPI	SERRA CIRCULAR DE BANCADA COM MOTOR ELÉTRICO POTÊNCIA DE 5HP, COM COIFA PARA DISCO 10" - CHP DIURNO. AF_08/2015	CHOR - CUSTOS HORÁRIOS DE MÁQUINAS E EQUIPAMENTOS	CHP	0,0630000	21,32	1,34
Composição Auxiliar	91693	SINAPI	SERRA CIRCULAR DE BANCADA COM MOTOR ELÉTRICO POTÊNCIA DE 5HP, COM COIFA PARA DISCO 10" - CHI DIURNO. AF_08/2015	CHOR - CUSTOS HORÁRIOS DE MÁQUINAS E EQUIPAMENTOS	CHI	0,2550000	20,24	5,16



**ESTADO DO MARANHÃO**  
**PREFEITURA MUNICIPAL DE SÃO MATEUS DO MARANHÃO**  
**SECRETARIA MUNICIPAL DE FINANÇAS E DESENVOLVIMENTO ECONOMICO**  
**CNPJ Nº 06.019.491/0001-07**

Insumo	00001345	SINAPI	CHAPA/PAINEL DE MADEIRA COMPENSADA PLASTIFICADA (MADEIRITE PLASTIFICADO) PARA FORMA DE CONCRETO, DE 2200 x 1100 MM, E = *17* MM	Material	m²	1,3360000	102,17	136,49		
Insumo	00004491	SINAPI	PONTALETE *7,5 X 7,5* CM EM PINUS, MISTA OU EQUIVALENTE DA REGIAO - BRUTA	Material	M	2,3080000	11,46	26,44		
Insumo	00004517	SINAPI	SARRAFO *2,5 X 7,5* CM EM PINUS, MISTA OU EQUIVALENTE DA REGIAO - BRUTA	Material	M	9,2370000	4,01	37,04		
Insumo	00005068	SINAPI	PREGO DE ACO POLIDO COM CABECA 17 X 21 (2 X 11)	Material	KG	0,2080000	21,21	4,41		
					MO sem LS =>	30,64	LS =>	0,00	MO com LS =>	30,64
					Valor do BDI =>	61,07			Valor com BDI =>	305,35

	Código	Banco	Descrição	Tipo	Und	Quant.	Valor Unit	Total
Composição	92266	SINAPI	FABRICAÇÃO DE FÔRMA PARA VIGAS, EM CHAPA DE MADEIRA COMPENSADA PLASTIFICADA, E = 18 MM. AF_09/2020	FUES - FUNDAÇÕES E ESTRUTURAS	m²	1,0000000	182,03	182,03
Composição Auxiliar	88239	SINAPI	AJUDANTE DE CARPINTEIRO COM ENCARGOS COMPLEMENTARES	SEDI - SERVIÇOS DIVERSOS	H	0,2020000	19,43	3,92
Composição Auxiliar	88262	SINAPI	CARPINTEIRO DE FORMAS COM ENCARGOS COMPLEMENTARES	SEDI - SERVIÇOS DIVERSOS	H	0,9110000	24,20	22,04
Composição Auxiliar	91692	SINAPI	SERRA CIRCULAR DE BANCADA COM MOTOR ELÉTRICO POTÊNCIA DE 5HP, COM COIFA PARA DISCO 10" - CHP DIURNO. AF_08/2015	CHOR - CUSTOS HORÁRIOS DE MÁQUINAS E EQUIPAMENTOS	CHP	0,0500000	21,32	1,06
Composição Auxiliar	91693	SINAPI	SERRA CIRCULAR DE BANCADA COM MOTOR ELÉTRICO POTÊNCIA DE 5HP, COM COIFA PARA DISCO 10" - CHI DIURNO. AF_08/2015	CHOR - CUSTOS HORÁRIOS DE MÁQUINAS E EQUIPAMENTOS	CHI	0,2370000	20,24	4,79
Insumo	00001345	SINAPI	CHAPA/PAINEL DE MADEIRA COMPENSADA PLASTIFICADA (MADEIRITE PLASTIFICADO) PARA FORMA DE CONCRETO, DE 2200 x 1100 MM, E = *17* MM	Material	m²	1,1460000	102,17	117,08
Insumo	00004491	SINAPI	PONTALETE *7,5 X 7,5* CM EM PINUS, MISTA OU EQUIVALENTE DA REGIAO - BRUTA	Material	M	0,1660000	11,46	1,90



**ESTADO DO MARANHÃO**  
**PREFEITURA MUNICIPAL DE SÃO MATEUS DO MARANHÃO**  
**SECRETARIA MUNICIPAL DE FINANÇAS E DESENVOLVIMENTO ECONOMICO**  
**CNPJ Nº 06.019.491/0001-07**

Insumo	00004517	SINAPI	SARRAFO *2,5 X 7,5* CM EM PINUS, MISTA OU EQUIVALENTE DA REGIAO - BRUTA	Material	M	6,9520000	4,01	27,87	
Insumo	00005068	SINAPI	PREGO DE ACO POLIDO COM CABECA 17 X 21 (2 X 11)	Material	KG	0,1590000	21,21	3,37	
				MO sem LS =>		24,43	LS =>	0,00	
							MO com LS =>	24,43	
				Valor do BDI =>		45,51		Valor com BDI =>	227,54

	Código	Banco	Descrição	Tipo	Und	Quant.	Valor Unit	Total	
Composição	102591	SINAPI	FURO EM CAIXA D'ÁGUA COM ESPESSURA DE 2 ATÉ 5 MM E DIÂMETRO DE 25 MM. AF_06/2021	INHI - INSTALAÇÕES HIDROS SANITÁRIAS	UN	1,0000000	3,66	3,66	
Composição Auxiliar	88248	SINAPI	AUXILIAR DE ENCANADOR OU BOMBEIRO HIDRÁULICO COM ENCARGOS COMPLEMENTARES	SEDI - SERVIÇOS DIVERSOS	H	0,0857000	18,98	1,62	
Composição Auxiliar	88267	SINAPI	ENCANADOR OU BOMBEIRO HIDRÁULICO COM ENCARGOS COMPLEMENTARES	SEDI - SERVIÇOS DIVERSOS	H	0,0857000	23,83	2,04	
				MO sem LS =>		2,82	LS =>	0,00	
							MO com LS =>	2,82	
				Valor do BDI =>		0,92		Valor com BDI =>	4,58

	Código	Banco	Descrição	Tipo	Und	Quant.	Valor Unit	Total	
Composição	102595	SINAPI	FURO EM CAIXA D'ÁGUA COM ESPESSURA DE 2 ATÉ 5 MM E DIÂMETRO DE 40 MM. AF_06/2021	INHI - INSTALAÇÕES HIDROS SANITÁRIAS	UN	1,0000000	4,67	4,67	
Composição Auxiliar	88248	SINAPI	AUXILIAR DE ENCANADOR OU BOMBEIRO HIDRÁULICO COM ENCARGOS COMPLEMENTARES	SEDI - SERVIÇOS DIVERSOS	H	0,1093000	18,98	2,07	
Composição Auxiliar	88267	SINAPI	ENCANADOR OU BOMBEIRO HIDRÁULICO COM ENCARGOS COMPLEMENTARES	SEDI - SERVIÇOS DIVERSOS	H	0,1093000	23,83	2,60	
				MO sem LS =>		3,59	LS =>	0,00	
							MO com LS =>	3,59	
				Valor do BDI =>		1,17		Valor com BDI =>	5,84



**ESTADO DO MARANHÃO**  
**PREFEITURA MUNICIPAL DE SÃO MATEUS DO MARANHÃO**  
**SECRETARIA MUNICIPAL DE FINANÇAS E DESENVOLVIMENTO ECONOMICO**  
**CNPJ Nº 06.019.491/0001-07**

	Código	Banco	Descrição	Tipo	Und	Quant.	Valor Unit	Total		
Composição	115	ORSE	Forma plana para estruturas, em compensado resinado de 12mm, 02 usos, inclusive escoramento - Rev 02_04/2022	Formas	m²	1,0000000	135,93	135,93		
Composição Auxiliar	10549	ORSE	Encargos Complementares - Servente	Provisórios	h	1,5000000	3,67	5,50		
Composição Auxiliar	10551	ORSE	Encargos Complementares - Carpinteiro	Provisórios	h	1,3330000	3,55	4,73		
Insumo	630	ORSE	Compensado resinado 12mm - Madeirit ou similar m2	0	m²	0,5840000	42,56	24,85		
Insumo	1569	ORSE	Madeira mista serrada (barrote) 6 x 6cm - 0,0036 m3/m (angelim, louro)	Material	m	3,0670000	9,25	28,36		
Insumo	00001213	SINAPI	CARPINTEIRO DE FORMAS (HORISTA)	Mão de Obra	H	1,3330000	18,56	24,74		
Insumo	00002692	SINAPI	DESMOLDANTE PROTETOR PARA FORMAS DE MADEIRA, DE BASE OLEOSA EMULSIONADA EM AGUA	Material	L	0,0200000	8,99	0,17		
Insumo	00004509	SINAPI	SARRAFO *2,5 X 10* CM EM PINUS, MISTA OU EQUIVALENTE DA REGIAO - BRUTA	Material	M	2,7220000	5,81	15,81		
Insumo	00005068	SINAPI	PREGO DE ACO POLIDO COM CABECA 17 X 21 (2 X 11)	Material	KG	0,0250000	21,21	0,53		
Insumo	00005069	SINAPI	PREGO DE ACO POLIDO COM CABECA 17 X 27 (2 1/2 X 11)	Material	KG	0,1000000	21,62	2,16		
Insumo	00006111	SINAPI	SERVENTE DE OBRAS	Mão de Obra	H	1,5000000	13,46	20,19		
Insumo	00006193	SINAPI	TABUA NAO APARELHADA *2,5 X 20* CM, EM MACARANDUBA, ANGELIM OU EQUIVALENTE DA REGIAO - BRUTA	Material	M	0,3060000	20,21	6,18		
Insumo	00043130	SINAPI	ARAME GALVANIZADO 12 BWG, D = 2,76 MM (0,048 KG/M) OU 14 BWG, D = 2,11 MM (0,026 KG/M)	Material	KG	0,1500000	18,10	2,71		
					MO sem LS =>	44,93	LS =>	0,00	MO com LS =>	44,93
					Valor do BDI =>	33,98			Valor com BDI =>	169,91



**ESTADO DO MARANHÃO**  
**PREFEITURA MUNICIPAL DE SÃO MATEUS DO MARANHÃO**  
**SECRETARIA MUNICIPAL DE FINANÇAS E DESENVOLVIMENTO ECONOMICO**  
**CNPJ Nº 06.019.491/0001-07**

	Código	Banco	Descrição	Tipo	Und	Quant.	Valor Unit	Total		
Composição	7538	ORSE	Forma plana para lajes, em compensado plastificado de 14mm, 10 usos, inclusive escoramento	Formas	m²	1,0000000	35,70	35,70		
Composição Auxiliar	10549	ORSE	Encargos Complementares - Servente	Provisórios	h	0,1360000	3,67	0,49		
Composição Auxiliar	10551	ORSE	Encargos Complementares - Carpinteiro	Provisórios	h	0,5440000	3,55	1,93		
Insumo	628	ORSE	Compensado plastificado 14mm m2	0	m²	0,1150000	69,64	8,00		
Insumo	1569	ORSE	Madeira mista serrada (barrote) 6 x 6cm - 0,0036 m³/m (angelim, louro)	Material	m	0,6080000	9,25	5,62		
Insumo	6995	ORSE	Madeira mista serrada (sarrafo) 2,2 x 5,5cm - 0,00121 m³/m	Material	m	0,2610000	3,49	0,91		
Insumo	00001213	SINAPI	CARPINTEIRO DE FORMAS (HORISTA)	Mão de Obra	H	0,5440000	18,56	10,09		
Insumo	00002692	SINAPI	DESMOLDANTE PROTETOR PARA FORMAS DE MADEIRA, DE BASE OLEOSA EMULSIONADA EM AGUA	Material	L	0,0200000	8,99	0,17		
Insumo	00005061	SINAPI	PREGO DE ACO POLIDO COM CABECA 18 X 27 (2 1/2 X 10)	Material	KG	0,1250000	20,85	2,60		
Insumo	00006111	SINAPI	SERVENTE DE OBRAS	Mão de Obra	H	0,1360000	13,46	1,83		
Insumo	00010567	SINAPI	TABUA *2,5 X 23* CM EM PINUS, MISTA OU EQUIVALENTE DA REGIAO - BRUTA	Material	M	0,1050000	12,95	1,35		
Insumo	00043132	SINAPI	ARAME RECOZIDO 16 BWG, D = 1,65 MM (0,016 KG/M) OU 18 BWG, D = 1,25 MM (0,01 KG/M)	Material	KG	0,1500000	18,10	2,71		
					MO sem LS =>	11,92	LS =>	0,00	MO com LS =>	11,92
					Valor do BDI =>	8,93			Valor com BDI =>	44,63
	Código	Banco	Descrição	Tipo	Und	Quant.	Valor Unit	Total		



**ESTADO DO MARANHÃO**  
**PREFEITURA MUNICIPAL DE SÃO MATEUS DO MARANHÃO**  
**SECRETARIA MUNICIPAL DE FINANÇAS E DESENVOLVIMENTO ECONOMICO**  
**CNPJ Nº 06.019.491/0001-07**

Composição	93288	SINAPI	GUINDASTE HIDRÁULICO AUTOPROPELIDO, COM LANÇA TELESCÓPICA 40 M, CAPACIDADE MÁXIMA 60 T, POTÊNCIA 260 KW - CHI DIURNO. AF_03/2016	CHOR - CUSTOS HORÁRIOS DE MÁQUINAS E EQUIPAMENTOS	CHI	1,0000000	161,40	161,40		
Composição Auxiliar	88296	SINAPI	OPERADOR DE GUINDASTE COM ENCARGOS COMPLEMENTARES	SEDI - SERVIÇOS DIVERSOS	H	1,0000000	33,41	33,41		
Composição Auxiliar	93283	SINAPI	GUINDASTE HIDRÁULICO AUTOPROPELIDO, COM LANÇA TELESCÓPICA 40 M, CAPACIDADE MÁXIMA 60 T, POTÊNCIA 260 KW - DEPRECIÇÃO. AF_03/2016	CHOR - CUSTOS HORÁRIOS DE MÁQUINAS E EQUIPAMENTOS	H	1,0000000	96,78	96,78		
Composição Auxiliar	93284	SINAPI	GUINDASTE HIDRÁULICO AUTOPROPELIDO, COM LANÇA TELESCÓPICA 40 M, CAPACIDADE MÁXIMA 60 T, POTÊNCIA 260 KW - JUROS. AF_03/2016	CHOR - CUSTOS HORÁRIOS DE MÁQUINAS E EQUIPAMENTOS	H	1,0000000	17,42	17,42		
Composição Auxiliar	93296	SINAPI	GUINDASTE HIDRÁULICO AUTOPROPELIDO, COM LANÇA TELESCÓPICA 40 M, CAPACIDADE MÁXIMA 60 T, POTÊNCIA 260 KW - IMPOSTOS E SEGUROS. AF_03/2016	CHOR - CUSTOS HORÁRIOS DE MÁQUINAS E EQUIPAMENTOS	H	1,0000000	13,79	13,79		
					MO sem LS =>	28,99	LS =>	0,00	MO com LS =>	28,99
					Valor do BDI =>	40,35			Valor com BDI =>	201,75

	Código	Banco	Descrição	Tipo	Und	Quant.	Valor Unit	Total
Composição	93287	SINAPI	GUINDASTE HIDRÁULICO AUTOPROPELIDO, COM LANÇA TELESCÓPICA 40 M, CAPACIDADE MÁXIMA 60 T, POTÊNCIA 260 KW - CHP DIURNO. AF_03/2016	CHOR - CUSTOS HORÁRIOS DE MÁQUINAS E EQUIPAMENTOS	CHP	1,0000000	326,59	326,59
Composição Auxiliar	88296	SINAPI	OPERADOR DE GUINDASTE COM ENCARGOS COMPLEMENTARES	SEDI - SERVIÇOS DIVERSOS	H	1,0000000	33,41	33,41
Composição Auxiliar	93283	SINAPI	GUINDASTE HIDRÁULICO AUTOPROPELIDO, COM LANÇA TELESCÓPICA 40 M, CAPACIDADE MÁXIMA 60 T, POTÊNCIA 260 KW - DEPRECIÇÃO. AF_03/2016	CHOR - CUSTOS HORÁRIOS DE MÁQUINAS E EQUIPAMENTOS	H	1,0000000	96,78	96,78
Composição Auxiliar	93284	SINAPI	GUINDASTE HIDRÁULICO AUTOPROPELIDO, COM LANÇA TELESCÓPICA 40 M, CAPACIDADE MÁXIMA 60 T, POTÊNCIA 260 KW - JUROS. AF_03/2016	CHOR - CUSTOS HORÁRIOS DE MÁQUINAS E EQUIPAMENTOS	H	1,0000000	17,42	17,42



**ESTADO DO MARANHÃO**  
**PREFEITURA MUNICIPAL DE SÃO MATEUS DO MARANHÃO**  
**SECRETARIA MUNICIPAL DE FINANÇAS E DESENVOLVIMENTO ECONOMICO**  
**CNPJ Nº 06.019.491/0001-07**

Composição Auxiliar	93285	SINAPI	GUINDASTE HIDRÁULICO AUTOPROPELIDO, COM LANÇA TELESCÓPICA 40 M, CAPACIDADE MÁXIMA 60 T, POTÊNCIA 260 KW - MANUTENÇÃO. AF_03/2016	CHOR - CUSTOS HORÁRIOS DE MÁQUINAS E EQUIPAMENTOS	H	1,0000000	155,57	155,57		
Composição Auxiliar	93286	SINAPI	GUINDASTE HIDRÁULICO AUTOPROPELIDO, COM LANÇA TELESCÓPICA 40 M, CAPACIDADE MÁXIMA 60 T, POTÊNCIA 260 KW - MATERIAIS NA OPERAÇÃO. AF_03/2016	CHOR - CUSTOS HORÁRIOS DE MÁQUINAS E EQUIPAMENTOS	H	1,0000000	9,62	9,62		
Composição Auxiliar	93296	SINAPI	GUINDASTE HIDRÁULICO AUTOPROPELIDO, COM LANÇA TELESCÓPICA 40 M, CAPACIDADE MÁXIMA 60 T, POTÊNCIA 260 KW - IMPOSTOS E SEGUROS. AF_03/2016	CHOR - CUSTOS HORÁRIOS DE MÁQUINAS E EQUIPAMENTOS	H	1,0000000	13,79	13,79		
					MO sem LS =>	28,99	LS =>	0,00	MO com LS =>	28,99
					Valor do BDI =>	81,65			Valor com BDI =>	408,24

	Código	Banco	Descrição	Tipo	Und	Quant.	Valor Unit	Total		
Composição	93283	SINAPI	GUINDASTE HIDRÁULICO AUTOPROPELIDO, COM LANÇA TELESCÓPICA 40 M, CAPACIDADE MÁXIMA 60 T, POTÊNCIA 260 KW - DEPRECIÇÃO. AF_03/2016	CHOR - CUSTOS HORÁRIOS DE MÁQUINAS E EQUIPAMENTOS	H	1,0000000	96,78	96,78		
Insumo	00044474	SINAPI	GUINDASTE HIDRAULICO AUTOPROPELIDO, COM LANÇA TELESCOPICA 40 M, CAPACIDADE MAXIMA 60 T, POTENCIA 260 KW, TRACAO 6 X 6	Equipamento	UN	0,0000400	2.419.548,54	96,78		
					MO sem LS =>	0,00	LS =>	0,00	MO com LS =>	0,00
					Valor do BDI =>	24,20			Valor com BDI =>	120,98

	Código	Banco	Descrição	Tipo	Und	Quant.	Valor Unit	Total
Composição	93296	SINAPI	GUINDASTE HIDRÁULICO AUTOPROPELIDO, COM LANÇA TELESCÓPICA 40 M, CAPACIDADE MÁXIMA 60 T, POTÊNCIA 260 KW - IMPOSTOS E SEGUROS. AF_03/2016	CHOR - CUSTOS HORÁRIOS DE MÁQUINAS E EQUIPAMENTOS	H	1,0000000	13,79	13,79
Insumo	00044474	SINAPI	GUINDASTE HIDRAULICO AUTOPROPELIDO, COM LANÇA TELESCOPICA 40 M, CAPACIDADE MAXIMA 60 T, POTENCIA 260 KW, TRACAO 6 X 6	Equipamento	UN	0,0000057	2.419.548,54	13,79





**ESTADO DO MARANHÃO**  
**PREFEITURA MUNICIPAL DE SÃO MATEUS DO MARANHÃO**  
**SECRETARIA MUNICIPAL DE FINANÇAS E DESENVOLVIMENTO ECONOMICO**  
**CNPJ Nº 06.019.491/0001-07**

MO sem LS => 0,00 LS => 0,00 MO com LS => 0,00  
 Valor do BDI => 3,45 Valor com BDI => 17,24

	Código	Banco	Descrição	Tipo	Und	Quant.	Valor Unit	Total
Composição	93284	SINAPI	GUINDASTE HIDRÁULICO AUTOPROPELIDO, COM LANÇA TELESCÓPICA 40 M, CAPACIDADE MÁXIMA 60 T, POTÊNCIA 260 KW - JUROS. AF_03/2016	CHOR - CUSTOS HORÁRIOS DE MÁQUINAS E EQUIPAMENTOS	H	1,0000000	17,42	17,42
Insumo	00044474	SINAPI	GUINDASTE HIDRAULICO AUTOPROPELIDO, COM LANÇA TELESCOPICA 40 M, CAPACIDADE MAXIMA 60 T, POTENCIA 260 KW, TRACAO 6 X 6	Equipamento	UN	0,0000072	2.419.548,54	17,42

MO sem LS => 0,00 LS => 0,00 MO com LS => 0,00  
 Valor do BDI => 4,36 Valor com BDI => 21,78

	Código	Banco	Descrição	Tipo	Und	Quant.	Valor Unit	Total
Composição	93285	SINAPI	GUINDASTE HIDRÁULICO AUTOPROPELIDO, COM LANÇA TELESCÓPICA 40 M, CAPACIDADE MÁXIMA 60 T, POTÊNCIA 260 KW - MANUTENÇÃO. AF_03/2016	CHOR - CUSTOS HORÁRIOS DE MÁQUINAS E EQUIPAMENTOS	H	1,0000000	155,57	155,57
Insumo	00044474	SINAPI	GUINDASTE HIDRAULICO AUTOPROPELIDO, COM LANÇA TELESCOPICA 40 M, CAPACIDADE MAXIMA 60 T, POTENCIA 260 KW, TRACAO 6 X 6	Equipamento	UN	0,0000643	2.419.548,54	155,57

MO sem LS => 0,00 LS => 0,00 MO com LS => 0,00  
 Valor do BDI => 38,89 Valor com BDI => 194,46

	Código	Banco	Descrição	Tipo	Und	Quant.	Valor Unit	Total
Composição	93286	SINAPI	GUINDASTE HIDRÁULICO AUTOPROPELIDO, COM LANÇA TELESCÓPICA 40 M, CAPACIDADE MÁXIMA 60 T, POTÊNCIA 260 KW - MATERIAIS NA OPERAÇÃO. AF_03/2016	CHOR - CUSTOS HORÁRIOS DE MÁQUINAS E EQUIPAMENTOS	H	1,0000000	9,62	9,62



**ESTADO DO MARANHÃO**  
**PREFEITURA MUNICIPAL DE SÃO MATEUS DO MARANHÃO**  
**SECRETARIA MUNICIPAL DE FINANÇAS E DESENVOLVIMENTO ECONOMICO**  
**CNPJ Nº 06.019.491/0001-07**

Insumo	00002705	SINAPI	ENERGIA ELETRICA ATE 2000 KWH INDUSTRIAL, SEM DEMANDA	Material	KWH	13,0000000	0,74	9,62	
				MO sem LS =>	0,00	LS =>	0,00	MO com LS =>	0,00
				Valor do BDI =>	2,41			Valor com BDI =>	12,03

	Código	Banco	Descrição	Tipo	Und	Quant.	Valor Unit	Total	
Composição	94672	SINAPI	JOELHO 90 GRAUS COM BUCHA DE LATÃO, PVC, SOLDÁVEL, DN 25 MM, X 3/4" INSTALADO EM RESERVAÇÃO DE ÁGUA DE EDIFICAÇÃO QUE POSSUA RESERVATÓRIO DE FIBRA/FIBROCIMENTO FORNECIMENTO E INSTALAÇÃO. AF_06/2016	INHI - INSTALAÇÕES HIDROS SANITÁRIAS	UN	1,0000000	8,78	8,78	
Composição Auxiliar	88248	SINAPI	AUXILIAR DE ENCANADOR OU BOMBEIRO HIDRÁULICO COM ENCARGOS COMPLEMENTARES	SEDI - SERVIÇOS DIVERSOS	H	0,1200000	18,98	2,27	
Composição Auxiliar	88267	SINAPI	ENCANADOR OU BOMBEIRO HIDRÁULICO COM ENCARGOS COMPLEMENTARES	SEDI - SERVIÇOS DIVERSOS	H	0,1200000	23,83	2,85	
Insumo	00003522	SINAPI	JOELHO PVC, SOLDAVEL COM ROSCA, 90 GRAUS, 25 MM X 3/4", COR MARROM, PARA AGUA FRIA PREDIAL	Material	UN	1,0000000	2,33	2,33	
Insumo	00020080	SINAPI	ADESIVO PLASTICO PARA PVC, FRASCO COM 175 GR	Material	UN	0,0400000	17,58	0,70	
Insumo	00020083	SINAPI	SOLUCAO PREPARADORA / LIMPADORA PARA PVC, FRASCO COM 1000 CM3	Material	UN	0,0100000	61,02	0,61	
Insumo	00038383	SINAPI	LIXA D'AGUA EM FOLHA, GRAO 100	Material	UN	0,0120000	1,79	0,02	
				MO sem LS =>	3,94	LS =>	0,00	MO com LS =>	3,94
				Valor do BDI =>	2,20			Valor com BDI =>	10,98

	Código	Banco	Descrição	Tipo	Und	Quant.	Valor Unit	Total
--	--------	-------	-----------	------	-----	--------	------------	-------



**ESTADO DO MARANHÃO**  
**PREFEITURA MUNICIPAL DE SÃO MATEUS DO MARANHÃO**  
**SECRETARIA MUNICIPAL DE FINANÇAS E DESENVOLVIMENTO ECONOMICO**  
**CNPJ Nº 06.019.491/0001-07**

Composição	94676	SINAPI	JOELHO 90 GRAUS, PVC, SOLDÁVEL, DN 40 MM INSTALADO EM RESERVAÇÃO DE ÁGUA DE EDIFICAÇÃO QUE POSSUA RESERVATÓRIO DE FIBRA/FIBROCIMENTO FORNECIMENTO E INSTALAÇÃO. AF_06/2016	INHI - INSTALAÇÕES HIDROS SANITÁRIAS	UN	1,0000000	15,34	15,34		
Composição Auxiliar	88248	SINAPI	AUXILIAR DE ENCANADOR OU BOMBEIRO HIDRÁULICO COM ENCARGOS COMPLEMENTARES	SEDI - SERVIÇOS DIVERSOS	H	0,1710000	18,98	3,24		
Composição Auxiliar	88267	SINAPI	ENCANADOR OU BOMBEIRO HIDRÁULICO COM ENCARGOS COMPLEMENTARES	SEDI - SERVIÇOS DIVERSOS	H	0,1710000	23,83	4,07		
Insumo	00003535	SINAPI	JOELHO PVC, SOLDAVEL, 90 GRAUS, 40 MM, COR MARROM, PARA AGUA FRIA PREDIAL	Material	UN	1,0000000	5,67	5,67		
Insumo	00020080	SINAPI	ADESIVO PLASTICO PARA PVC, FRASCO COM 175 GR	Material	UN	0,0710000	17,58	1,24		
Insumo	00020083	SINAPI	SOLUCAO PREPARADORA / LIMPADORA PARA PVC, FRASCO COM 1000 CM3	Material	UN	0,0180000	61,02	1,09		
Insumo	00038383	SINAPI	LIXA D'AGUA EM FOLHA, GRAO 100	Material	UN	0,0170000	1,79	0,03		
					MO sem LS =>	5,63	LS =>	0,00	MO com LS =>	5,63
					Valor do BDI =>	3,84			Valor com BDI =>	19,18

	Código	Banco	Descrição	Tipo	Und	Quant.	Valor Unit	Total
Composição	7692	ORSE	Lançamento de concreto simples fabricado na obra, inclusive adensamento e acabamento em peças da superestrutura	Concreto Simples	m³	1,0000000	47,23	47,23
Composição Auxiliar	10549	ORSE	Encargos Complementares - Servente	Provisórios	h	1,6200000	3,67	5,94
Composição Auxiliar	10550	ORSE	Encargos Complementares - Pedreiro	Provisórios	h	0,3600000	3,52	1,26
Composição Auxiliar	10551	ORSE	Encargos Complementares - Carpinteiro	Provisórios	h	0,3600000	3,55	1,27
Composição Auxiliar	10555	ORSE	Encargos Complementares - Armador	Provisórios	h	0,1800000	3,49	0,62



**ESTADO DO MARANHÃO**  
**PREFEITURA MUNICIPAL DE SÃO MATEUS DO MARANHÃO**  
**SECRETARIA MUNICIPAL DE FINANÇAS E DESENVOLVIMENTO ECONOMICO**  
**CNPJ Nº 06.019.491/0001-07**

Insumo	00000378	SINAPI	ARMADOR (HORISTA)	Mão de Obra	H	0,1800000	17,91	3,22		
Insumo	00001213	SINAPI	CARPINTEIRO DE FORMAS (HORISTA)	Mão de Obra	H	0,3600000	18,56	6,68		
Insumo	00004750	SINAPI	PEDREIRO (HORISTA)	Mão de Obra	H	0,3600000	17,91	6,44		
Insumo	00006111	SINAPI	SERVENTE DE OBRAS	Mão de Obra	H	1,6200000	13,46	21,80		
				MO sem LS =>		38,14	LS =>	0,00	MO com LS =>	38,14
				Valor do BDI =>		11,81			Valor com BDI =>	59,04

	Código	Banco	Descrição	Tipo	Und	Quant.	Valor Unit	Total
Composição	88274	SINAPI	MARMORISTA/GRANITEIRO COM ENCARGOS COMPLEMENTARES	SEDI - SERVIÇOS DIVERSOS	H	1,0000000	23,78	23,78
Composição Auxiliar	95341	SINAPI	CURSO DE CAPACITAÇÃO PARA MARMORISTA/GRANITEIRO (ENCARGOS COMPLEMENTARES) - HORISTA	SEDI - SERVIÇOS DIVERSOS	H	1,0000000	0,27	0,27
Insumo	00004755	SINAPI	MARMORISTA / GRANITEIRO (HORISTA)	Mão de Obra	H	1,0000000	17,91	17,91
Insumo	00037370	SINAPI	ALIMENTACAO - HORISTA (COLETADO CAIXA)	Outros	H	1,0000000	1,86	1,86
Insumo	00037371	SINAPI	TRANSPORTE - HORISTA (COLETADO CAIXA)	Serviços	H	1,0000000	0,58	0,58
Insumo	00037372	SINAPI	EXAMES - HORISTA (COLETADO CAIXA)	Outros	H	1,0000000	1,14	1,14
Insumo	00037373	SINAPI	SEGURO - HORISTA (COLETADO CAIXA)	Taxas	H	1,0000000	0,01	0,01
Insumo	00043465	SINAPI	FERRAMENTAS - FAMILIA PEDREIRO - HORISTA (ENCARGOS COMPLEMENTARES - COLETADO CAIXA)	Equipamento	H	1,0000000	0,84	0,84
Insumo	00043489	SINAPI	EPI - FAMILIA PEDREIRO - HORISTA (ENCARGOS COMPLEMENTARES - COLETADO CAIXA)	Equipamento	H	1,0000000	1,17	1,17



**ESTADO DO MARANHÃO**  
**PREFEITURA MUNICIPAL DE SÃO MATEUS DO MARANHÃO**  
**SECRETARIA MUNICIPAL DE FINANÇAS E DESENVOLVIMENTO ECONOMICO**  
**CNPJ Nº 06.019.491/0001-07**

MO sem LS => 18,18    LS => 0,00    MO com LS => 18,18

Valor do BDI => 5,95    Valor com BDI => 29,73

	Código	Banco	Descrição	Tipo	Und	Quant.	Valor Unit	Total
Composição	190143	CAEMA	MONTAGEM E INSTALAÇÃO DE CONJUNTO MOTO-BOMBA SUBMERSÍVEL (EIXO VERTICAL) EM POÇOS TUBULARES, POTENCIA MAIOR QUE 30CV	1901	UN	1,0000000	491,04	491,04
Insumo	B010000022	CAEMA	AJUDANTE DE MONTADOR	Mão de Obra	H	25,1500000	10,48	263,57
Insumo	B010000058	CAEMA	ELETRICISTA	Mão de Obra	H	1,2600000	17,11	21,55
Insumo	B010000085	CAEMA	MONTADOR	Mão de Obra	H	12,5800000	14,87	187,06
Insumo	H020000362	CAEMA	TRIPÉ PARA SUSTENTAR TALHA DE ATÉ - 5T	Equipamento	H	12,5800000	0,56	7,04
Insumo	H020000361	CAEMA	TALHA MANUAL - 5T	Equipamento	H	12,5800000	0,94	11,82

MO sem LS => 472,18    LS => 0,00    MO com LS => 472,18

Valor do BDI => 122,76    Valor com BDI => 613,80

	Código	Banco	Descrição	Tipo	Und	Quant.	Valor Unit	Total
Composição	196	ORSE	Madeiramento em massaranduba/madeira de lei, acabamento serrado c/ ripão 5 x 3cm e ripa 4 x 1,5cm, exclusive peças principais	Madeiramento	m²	1,0000000	104,27	104,27
Composição Auxiliar	10549	ORSE	Encargos Complementares - Servente	Provisórios	h	1,2000000	3,67	4,40
Composição Auxiliar	10551	ORSE	Encargos Complementares - Carpinteiro	Provisórios	h	1,2000000	3,55	4,26
Insumo	1974	ORSE	Madeira massaranduba serrada 4cm x 1,5cm (ripa) m	0	m	5,0000000	3,51	17,55



**ESTADO DO MARANHÃO**  
**PREFEITURA MUNICIPAL DE SÃO MATEUS DO MARANHÃO**  
**SECRETARIA MUNICIPAL DE FINANÇAS E DESENVOLVIMENTO ECONOMICO**  
**CNPJ Nº 06.019.491/0001-07**

Insumo	9410	ORSE	Ripão massaranduba serrada 5cm x 3cm Ripão massaranduba serrada 5cm x 3cm m	0	m	3,3330000	10,54	35,12		
Insumo	00001213	SINAPI	CARPINTEIRO DE FORMAS (HORISTA)	Mão de Obra	H	1,2000000	18,56	22,27		
Insumo	00005067	SINAPI	PREGO DE ACO POLIDO COM CABECA 16 X 24 (2 1/4 X 12)	Material	KG	0,2000000	22,60	4,52		
Insumo	00006111	SINAPI	SERVENTE DE OBRAS	Mão de Obra	H	1,2000000	13,46	16,15		
				MO sem LS =>		38,42	LS =>	0,00	MO com LS =>	38,42
				Valor do BDI =>		26,07			Valor com BDI =>	130,34

	Código	Banco	Descrição	Tipo	Und	Quant.	Valor Unit	Total
Composição	88296	SINAPI	OPERADOR DE GUINDASTE COM ENCARGOS COMPLEMENTARES	SEDI - SERVIÇOS DIVERSOS	H	1,0000000	33,41	33,41
Composição Auxiliar	95359	SINAPI	CURSO DE CAPACITAÇÃO PARA OPERADOR DE GUINDASTE (ENCARGOS COMPLEMENTARES) - HORISTA	SEDI - SERVIÇOS DIVERSOS	H	1,0000000	0,48	0,48
Insumo	00004254	SINAPI	OPERADOR DE GUINDASTE	Mão de Obra	H	1,0000000	28,51	28,51
Insumo	00037370	SINAPI	ALIMENTACAO - HORISTA (COLETADO CAIXA)	Outros	H	1,0000000	1,86	1,86
Insumo	00037371	SINAPI	TRANSPORTE - HORISTA (COLETADO CAIXA)	Serviços	H	1,0000000	0,58	0,58
Insumo	00037372	SINAPI	EXAMES - HORISTA (COLETADO CAIXA)	Outros	H	1,0000000	1,14	1,14
Insumo	00037373	SINAPI	SEGURO - HORISTA (COLETADO CAIXA)	Taxas	H	1,0000000	0,01	0,01
Insumo	00043464	SINAPI	FERRAMENTAS - FAMILIA OPERADOR ESCAVADEIRA - HORISTA (ENCARGOS COMPLEMENTARES - COLETADO CAIXA)	Equipamento	H	1,0000000	0,01	0,01
Insumo	00043488	SINAPI	EPI - FAMILIA OPERADOR ESCAVADEIRA - HORISTA (ENCARGOS COMPLEMENTARES - COLETADO CAIXA)	Equipamento	H	1,0000000	0,82	0,82



**ESTADO DO MARANHÃO**  
**PREFEITURA MUNICIPAL DE SÃO MATEUS DO MARANHÃO**  
**SECRETARIA MUNICIPAL DE FINANÇAS E DESENVOLVIMENTO ECONOMICO**  
**CNPJ Nº 06.019.491/0001-07**

MO sem LS => 28,99    LS => 0,00    MO com LS => 28,99

Valor do BDI => 8,35    Valor com BDI => 41,76

	Código	Banco	Descrição	Tipo	Und	Quant.	Valor Unit	Total
Composição	88297	SINAPI	OPERADOR DE MÁQUINAS E EQUIPAMENTOS COM ENCARGOS COMPLEMENTARES	SEDI - SERVIÇOS DIVERSOS	H	1,0000000	20,12	20,12
Composição Auxiliar	95360	SINAPI	CURSO DE CAPACITAÇÃO PARA OPERADOR DE MÁQUINAS E EQUIPAMENTOS (ENCARGOS COMPLEMENTARES) - HORISTA	SEDI - SERVIÇOS DIVERSOS	H	1,0000000	0,18	0,18
Insumo	00004230	SINAPI	OPERADOR DE MAQUINAS E TRATORES DIVERSOS (TERRAPLANAGEM)	Mão de Obra	H	1,0000000	15,52	15,52
Insumo	00037370	SINAPI	ALIMENTACAO - HORISTA (COLETADO CAIXA)	Outros	H	1,0000000	1,86	1,86
Insumo	00037371	SINAPI	TRANSPORTE - HORISTA (COLETADO CAIXA)	Serviços	H	1,0000000	0,58	0,58
Insumo	00037372	SINAPI	EXAMES - HORISTA (COLETADO CAIXA)	Outros	H	1,0000000	1,14	1,14
Insumo	00037373	SINAPI	SEGURO - HORISTA (COLETADO CAIXA)	Taxas	H	1,0000000	0,01	0,01
Insumo	00043464	SINAPI	FERRAMENTAS - FAMILIA OPERADOR ESCAVADEIRA - HORISTA (ENCARGOS COMPLEMENTARES - COLETADO CAIXA)	Equipamento	H	1,0000000	0,01	0,01
Insumo	00043488	SINAPI	EPI - FAMILIA OPERADOR ESCAVADEIRA - HORISTA (ENCARGOS COMPLEMENTARES - COLETADO CAIXA)	Equipamento	H	1,0000000	0,82	0,82

MO sem LS => 15,70    LS => 0,00    MO com LS => 15,70

Valor do BDI => 5,03    Valor com BDI => 25,15

	Código	Banco	Descrição	Tipo	Und	Quant.	Valor Unit	Total
Composição	88309	SINAPI	PEDREIRO COM ENCARGOS COMPLEMENTARES	SEDI - SERVIÇOS DIVERSOS	H	1,0000000	23,90	23,90



**ESTADO DO MARANHÃO**  
**PREFEITURA MUNICIPAL DE SÃO MATEUS DO MARANHÃO**  
**SECRETARIA MUNICIPAL DE FINANÇAS E DESENVOLVIMENTO ECONOMICO**  
**CNPJ Nº 06.019.491/0001-07**

Composição Auxiliar	95371	SINAPI	CURSO DE CAPACITAÇÃO PARA PEDREIRO (ENCARGOS COMPLEMENTARES) - HORISTA	SEDI - SERVIÇOS DIVERSOS	H	1,0000000	0,39	0,39		
Insumo	00004750	SINAPI	PEDREIRO (HORISTA)	Mão de Obra	H	1,0000000	17,91	17,91		
Insumo	00037370	SINAPI	ALIMENTACAO - HORISTA (COLETADO CAIXA)	Outros	H	1,0000000	1,86	1,86		
Insumo	00037371	SINAPI	TRANSPORTE - HORISTA (COLETADO CAIXA)	Serviços	H	1,0000000	0,58	0,58		
Insumo	00037372	SINAPI	EXAMES - HORISTA (COLETADO CAIXA)	Outros	H	1,0000000	1,14	1,14		
Insumo	00037373	SINAPI	SEGURO - HORISTA (COLETADO CAIXA)	Taxas	H	1,0000000	0,01	0,01		
Insumo	00043465	SINAPI	FERRAMENTAS - FAMILIA PEDREIRO - HORISTA (ENCARGOS COMPLEMENTARES - COLETADO CAIXA)	Equipamento	H	1,0000000	0,84	0,84		
Insumo	00043489	SINAPI	EPI - FAMILIA PEDREIRO - HORISTA (ENCARGOS COMPLEMENTARES - COLETADO CAIXA)	Equipamento	H	1,0000000	1,17	1,17		
					MO sem LS =>	18,30	LS =>	0,00	MO com LS =>	18,30
					Valor do BDI =>	5,98			Valor com BDI =>	29,88

	Código	Banco	Descrição	Tipo	Und	Quant.	Valor Unit	Total
Composição	2306	ORSE	Pintura de acabamento com aplicação de 02 demãos de esmalte sintético sobre superfícies metálicas - R1	Esmalte Sintético / Óleo	m²	1,0000000	19,88	19,88
Composição Auxiliar	10549	ORSE	Encargos Complementares - Servente	Provisórios	h	0,2000000	3,67	0,73
Composição Auxiliar	10553	ORSE	Encargos Complementares - Pintor	Provisórios	h	0,4000000	3,72	1,48
Insumo	2226	ORSE	Tinta esmalte sintético (coralit ou similar) Tinta esmalte sintético, coralit ou similar (galão de 3,6 l)	0	gl	0,1800000	35,56	6,40





**ESTADO DO MARANHÃO**  
**PREFEITURA MUNICIPAL DE SÃO MATEUS DO MARANHÃO**  
**SECRETARIA MUNICIPAL DE FINANÇAS E DESENVOLVIMENTO ECONOMICO**  
**CNPJ Nº 06.019.491/0001-07**

Insumo	00003768	SINAPI	LIXA EM FOLHA PARA FERRO, NUMERO 150	Material	UN	0,3000000	2,58	0,77		
Insumo	00004783	SINAPI	PINTOR (HORISTA)	Mão de Obra	H	0,4000000	19,54	7,81		
Insumo	00006111	SINAPI	SERVENTE DE OBRAS	Mão de Obra	H	0,2000000	13,46	2,69		
				MO sem LS =>		10,50	LS =>	0,00	MO com LS =>	10,50
				Valor do BDI =>		4,97			Valor com BDI =>	24,85

	Código	Banco	Descrição	Tipo	Und	Quant.	Valor Unit	Total		
Composição	2170	ORSE	Piso cimentado liso traço 1:5, e = 3 cm	Pisos : Cimentados, em Concreto Simples, tipo Tech-Stone e de Alta Resistência	m²	1,0000000	34,41	34,41		
Composição Auxiliar	10550	ORSE	Encargos Complementares - Pedreiro	Provisórios	h	1,0000000	3,52	3,52		
Composição Auxiliar	1906	ORSE	Argamassa cimento e areia traço t-4 (1:5) - 1 saco cimento 50kg / 5 padiolas areia dim. 0,35z0,45x0,23m - Confeção mecânica e transporte	Argamassas	m³	0,0300000	390,72	11,72		
Insumo	00001379	SINAPI	CIMENTO PORTLAND COMPOSTO CP II-32	Material	KG	1,5000000	0,84	1,26		
Insumo	00004750	SINAPI	PEDREIRO (HORISTA)	Mão de Obra	H	1,0000000	17,91	17,91		
				MO sem LS =>		19,52	LS =>	0,00	MO com LS =>	19,52
				Valor do BDI =>		8,60			Valor com BDI =>	43,01

	Código	Banco	Descrição	Tipo	Und	Quant.	Valor Unit	Total
Composição	90456	SINAPI	QUEBRA EM ALVENARIA PARA INSTALAÇÃO DE CAIXA DE TOMADA (4X4 OU 4X2). AF_05/2015	INHI - INSTALAÇÕES HIDROS SANITÁRIAS	UN	1,0000000	3,86	3,86
Composição Auxiliar	88248	SINAPI	AUXILIAR DE ENCANADOR OU BOMBEIRO HIDRÁULICO COM ENCARGOS COMPLEMENTARES	SEDI - SERVIÇOS DIVERSOS	H	0,0230000	18,98	0,43



**ESTADO DO MARANHÃO**  
**PREFEITURA MUNICIPAL DE SÃO MATEUS DO MARANHÃO**  
**SECRETARIA MUNICIPAL DE FINANÇAS E DESENVOLVIMENTO ECONOMICO**  
**CNPJ Nº 06.019.491/0001-07**

Composição Auxiliar	88267	SINAPI	ENCANADOR OU BOMBEIRO HIDRÁULICO COM ENCARGOS COMPLEMENTARES	SEDI - SERVIÇOS DIVERSOS	H	0,1440000	23,83	3,43	
				MO sem LS =>	3,04	LS =>	0,00	MO com LS =>	3,04
				Valor do BDI =>	0,97			Valor com BDI =>	4,83

	Código	Banco	Descrição	Tipo	Und	Quant.	Valor Unit	Total	
Composição	90447	SINAPI	RASGO EM ALVENARIA PARA ELETRODUTOS COM DIAMETROS MENORES OU IGUAIS A 40 MM. AF_05/2015	INHI - INSTALAÇÕES HIDROS SANITÁRIAS	M	1,0000000	6,20	6,20	
Composição Auxiliar	88247	SINAPI	AUXILIAR DE ELETRICISTA COM ENCARGOS COMPLEMENTARES	SEDI - SERVIÇOS DIVERSOS	H	0,0340000	20,44	0,69	
Composição Auxiliar	88264	SINAPI	ELETRICISTA COM ENCARGOS COMPLEMENTARES	SEDI - SERVIÇOS DIVERSOS	H	0,2160000	25,54	5,51	
				MO sem LS =>	4,80	LS =>	0,00	MO com LS =>	4,80
				Valor do BDI =>	1,55			Valor com BDI =>	7,75

	Código	Banco	Descrição	Tipo	Und	Quant.	Valor Unit	Total
Composição	94489	SINAPI	REGISTRO DE ESFERA, PVC, SOLDÁVEL, COM VOLANTE, DN 25 MM - FORNECIMENTO E INSTALAÇÃO. AF_08/2021	INHI - INSTALAÇÕES HIDROS SANITÁRIAS	UN	1,0000000	33,50	33,50
Composição Auxiliar	88248	SINAPI	AUXILIAR DE ENCANADOR OU BOMBEIRO HIDRÁULICO COM ENCARGOS COMPLEMENTARES	SEDI - SERVIÇOS DIVERSOS	H	0,0795000	18,98	1,50
Composição Auxiliar	88267	SINAPI	ENCANADOR OU BOMBEIRO HIDRÁULICO COM ENCARGOS COMPLEMENTARES	SEDI - SERVIÇOS DIVERSOS	H	0,0795000	23,83	1,89
Insumo	00011674	SINAPI	REGISTRO DE ESFERA, PVC, COM VOLANTE, VS, SOLDAVEL, DN 25 MM, COM CORPO DIVIDIDO	Material	UN	1,0000000	28,83	28,83
Insumo	00020080	SINAPI	ADESIVO PLASTICO PARA PVC, FRASCO COM 175 GR	Material	UN	0,0400000	17,58	0,70
Insumo	00020083	SINAPI	SOLUCAO PREPARADORA / LIMPADORA PARA PVC, FRASCO COM 1000 CM3	Material	UN	0,0095000	61,02	0,57



**ESTADO DO MARANHÃO**  
**PREFEITURA MUNICIPAL DE SÃO MATEUS DO MARANHÃO**  
**SECRETARIA MUNICIPAL DE FINANÇAS E DESENVOLVIMENTO ECONOMICO**  
**CNPJ Nº 06.019.491/0001-07**

Insumo	00038383	SINAPI	LIXA D'AGUA EM FOLHA, GRAO 100	Material	UN	0,0080000	1,79	0,01	
				MO sem LS =>	2,61	LS =>	0,00	MO com LS =>	2,61
				Valor do BDI =>	8,38			Valor com BDI =>	41,88

	Código	Banco	Descrição	Tipo	Und	Quant.	Valor Unit	Total	
Composição	94491	SINAPI	REGISTRO DE ESFERA, PVC, SOLDÁVEL, COM VOLANTE, DN 40 MM - FORNECIMENTO E INSTALAÇÃO. AF_08/2021	INHI - INSTALAÇÕES HIDROSANITÁRIAS	UN	1,0000000	68,42	68,42	
Composição Auxiliar	88248	SINAPI	AUXILIAR DE ENCANADOR OU BOMBEIRO HIDRÁULICO COM ENCARGOS COMPLEMENTARES	SEDI - SERVIÇOS DIVERSOS	H	0,1133000	18,98	2,15	
Composição Auxiliar	88267	SINAPI	ENCANADOR OU BOMBEIRO HIDRÁULICO COM ENCARGOS COMPLEMENTARES	SEDI - SERVIÇOS DIVERSOS	H	0,1133000	23,83	2,69	
Insumo	00011676	SINAPI	REGISTRO DE ESFERA, PVC, COM VOLANTE, VS, SOLDAVEL, DN 40 MM, COM CORPO DIVIDIDO	Material	UN	1,0000000	61,22	61,22	
Insumo	00020080	SINAPI	ADESIVO PLASTICO PARA PVC, FRASCO COM 175 GR	Material	UN	0,0714000	17,58	1,25	
Insumo	00020083	SINAPI	SOLUCAO PREPARADORA / LIMPADORA PARA PVC, FRASCO COM 1000 CM3	Material	UN	0,0180000	61,02	1,09	
Insumo	00038383	SINAPI	LIXA D'AGUA EM FOLHA, GRAO 100	Material	UN	0,0114000	1,79	0,02	
				MO sem LS =>	3,73	LS =>	0,00	MO com LS =>	3,73
				Valor do BDI =>	17,11			Valor com BDI =>	85,53

	Código	Banco	Descrição	Tipo	Und	Quant.	Valor Unit	Total
Composição	260313	CAEMA	RETIRADA, DESMONTAGEM, MANUTENÇÃO, MONTAGEM, REINSTALAÇÃO E ALINHAMENTO DE CONJUNTOS MOTO BOMBAS HORIZONTAIS DE 1000 ATÉ 2000CV, SEM FORNECIMENTO DE PEÇAS	2603	H	1,0000000	177,41	177,41



**ESTADO DO MARANHÃO**  
**PREFEITURA MUNICIPAL DE SÃO MATEUS DO MARANHÃO**  
**SECRETARIA MUNICIPAL DE FINANÇAS E DESENVOLVIMENTO ECONOMICO**  
**CNPJ Nº 06.019.491/0001-07**

Composição Auxiliar	260113	CAEMA	SOLDA PROCESSO OXIACETILENO EM PERFIS METÁLICOS, TUBOS E CONEXÕES DE FERRO FUNDIDO OU AÇO CARBONO	2601	H	0,4000000	216,17	86,46
Insumo	B010000127	CAEMA	ELETRO-MECÂNICO	Mão de Obra	H	0,5000000	17,11	8,55
Insumo	B010000086	CAEMA	MONTADOR INDUSTRIAL	Mão de Obra	H	2,0000000	18,75	37,50
Insumo	B010000131	CAEMA	MECÂNICO	Mão de Obra	H	1,0000000	17,11	17,11
Insumo	B010000139	CAEMA	AJUDANTE ESPECIALIZADO COM ENCARGOS SOCIAIS	Mão de Obra	H	2,0000000	12,05	24,10
Insumo	D90509	CAEMA	FERRAMENTAL ELETRO-MECÂNICO	Material	%	0,3500000	10,56	3,69

MO sem LS => 99,15    LS => 0,00    MO com LS => 99,15

Valor do BDI => 44,35    Valor com BDI => 221,76

	Código	Banco	Descrição	Tipo	Und	Quant.	Valor Unit	Total
Composição	1908	ORSE	Reboco ou emboço externo, de parede, com argamassa traço t5 - 1:2:8 (cimento / cal / areia), espessura 2,0 cm	Argamassas	m²	1,0000000	32,93	32,93
Composição Auxiliar	10549	ORSE	Encargos Complementares - Servente	Provisórios	h	0,6000000	3,67	2,20
Composição Auxiliar	10550	ORSE	Encargos Complementares - Pedreiro	Provisórios	h	0,6000000	3,52	2,11
Composição Auxiliar	3308	ORSE	Argamassa em volume - cimento, cal e areia traço t-5 (1:2:8) - 1 saco cimento 50 kg / 2 sacos cal 20 kg / 8 padiolas de areia dim 0.35 x 0.45 x 0.13 m - Confecção mecânica e transporte	Conversão InfoWOrca	m³	0,0200000	490,74	9,81
Insumo	00004750	SINAPI	PEDREIRO (HORISTA)	Mão de Obra	H	0,6000000	17,91	10,74
Insumo	00006111	SINAPI	SERVENTE DE OBRAS	Mão de Obra	H	0,6000000	13,46	8,07



**ESTADO DO MARANHÃO**  
**PREFEITURA MUNICIPAL DE SÃO MATEUS DO MARANHÃO**  
**SECRETARIA MUNICIPAL DE FINANÇAS E DESENVOLVIMENTO ECONOMICO**  
**CNPJ Nº 06.019.491/0001-07**

MO sem LS => 19,88    LS => 0,00    MO com LS => 19,88  
 Valor do BDI => 8,23    Valor com BDI => 41,16

	Código	Banco	Descrição	Tipo	Und	Quant.	Valor Unit	Total
Composição	3314	ORSE	Reboco ou emboço interno, de parede, com argamassa traço t6 - 1:2:10 (cimento / cal / areia), espessura 1,5 cm	Conversão InfoWOrca	m²	1,0000000	29,52	29,52
Composição Auxiliar	10549	ORSE	Encargos Complementares - Servente	Provisórios	h	0,6000000	3,67	2,20
Composição Auxiliar	10550	ORSE	Encargos Complementares - Pedreiro	Provisórios	h	0,6000000	3,52	2,11
Composição Auxiliar	3309	ORSE	Argamassa cimento, cal e areia traço t-6 (1:2:10) - 1 saco cimento de 50 kg / 2 sacos de cal de 20 kg / 10 padiolas de areia grossa dim 0.35 x 0.45 x 0.13 m - Confecção mecânica e transporte	Conversão InfoWOrca	m³	0,0150000	426,82	6,40
Insumo	00004750	SINAPI	PEDREIRO (HORISTA)	Mão de Obra	H	0,6000000	17,91	10,74
Insumo	00006111	SINAPI	SERVENTE DE OBRAS	Mão de Obra	H	0,6000000	13,46	8,07

MO sem LS => 19,61    LS => 0,00    MO com LS => 19,61  
 Valor do BDI => 7,38    Valor com BDI => 36,90

	Código	Banco	Descrição	Tipo	Und	Quant.	Valor Unit	Total
Composição	91693	SINAPI	SERRA CIRCULAR DE BANCADA COM MOTOR ELÉTRICO POTÊNCIA DE 5HP, COM COIFA PARA DISCO 10" - CHI DIURNO. AF_08/2015	CHOR - CUSTOS HORÁRIOS DE MÁQUINAS E EQUIPAMENTOS	CHI	1,0000000	20,24	20,24
Composição Auxiliar	88297	SINAPI	OPERADOR DE MÁQUINAS E EQUIPAMENTOS COM ENCARGOS COMPLEMENTARES	SEDI - SERVIÇOS DIVERSOS	H	1,0000000	20,12	20,12



**ESTADO DO MARANHÃO**  
**PREFEITURA MUNICIPAL DE SÃO MATEUS DO MARANHÃO**  
**SECRETARIA MUNICIPAL DE FINANÇAS E DESENVOLVIMENTO ECONOMICO**  
**CNPJ Nº 06.019.491/0001-07**

Composição Auxiliar	91688	SINAPI	SERRA CIRCULAR DE BANCADA COM MOTOR ELÉTRICO POTÊNCIA DE 5HP, COM COIFA PARA DISCO 10" - DEPRECIÇÃO. AF_08/2015	CHOR - CUSTOS HORÁRIOS DE MÁQUINAS E EQUIPAMENTOS	H	1,0000000	0,11	0,11		
Composição Auxiliar	91689	SINAPI	SERRA CIRCULAR DE BANCADA COM MOTOR ELÉTRICO POTÊNCIA DE 5HP, COM COIFA PARA DISCO 10" - JUROS. AF_08/2015	CHOR - CUSTOS HORÁRIOS DE MÁQUINAS E EQUIPAMENTOS	H	1,0000000	0,01	0,01		
					MO sem LS =>	15,70	LS =>	0,00	MO com LS =>	15,70
					Valor do BDI =>	5,06			Valor com BDI =>	25,30

	Código	Banco	Descrição	Tipo	Und	Quant.	Valor Unit	Total		
Composição	91692	SINAPI	SERRA CIRCULAR DE BANCADA COM MOTOR ELÉTRICO POTÊNCIA DE 5HP, COM COIFA PARA DISCO 10" - CHP DIURNO. AF_08/2015	CHOR - CUSTOS HORÁRIOS DE MÁQUINAS E EQUIPAMENTOS	CHP	1,0000000	21,32	21,32		
Composição Auxiliar	88297	SINAPI	OPERADOR DE MÁQUINAS E EQUIPAMENTOS COM ENCARGOS COMPLEMENTARES	SEDI - SERVIÇOS DIVERSOS	H	1,0000000	20,12	20,12		
Composição Auxiliar	91688	SINAPI	SERRA CIRCULAR DE BANCADA COM MOTOR ELÉTRICO POTÊNCIA DE 5HP, COM COIFA PARA DISCO 10" - DEPRECIÇÃO. AF_08/2015	CHOR - CUSTOS HORÁRIOS DE MÁQUINAS E EQUIPAMENTOS	H	1,0000000	0,11	0,11		
Composição Auxiliar	91689	SINAPI	SERRA CIRCULAR DE BANCADA COM MOTOR ELÉTRICO POTÊNCIA DE 5HP, COM COIFA PARA DISCO 10" - JUROS. AF_08/2015	CHOR - CUSTOS HORÁRIOS DE MÁQUINAS E EQUIPAMENTOS	H	1,0000000	0,01	0,01		
Composição Auxiliar	91690	SINAPI	SERRA CIRCULAR DE BANCADA COM MOTOR ELÉTRICO POTÊNCIA DE 5HP, COM COIFA PARA DISCO 10" - MANUTENÇÃO. AF_08/2015	CHOR - CUSTOS HORÁRIOS DE MÁQUINAS E EQUIPAMENTOS	H	1,0000000	0,08	0,08		
Composição Auxiliar	91691	SINAPI	SERRA CIRCULAR DE BANCADA COM MOTOR ELÉTRICO POTÊNCIA DE 5HP, COM COIFA PARA DISCO 10" - MATERIAIS NA OPERAÇÃO. AF_08/2015	CHOR - CUSTOS HORÁRIOS DE MÁQUINAS E EQUIPAMENTOS	H	1,0000000	1,00	1,00		
					MO sem LS =>	15,70	LS =>	0,00	MO com LS =>	15,70
					Valor do BDI =>	5,33			Valor com BDI =>	26,65



**ESTADO DO MARANHÃO**  
**PREFEITURA MUNICIPAL DE SÃO MATEUS DO MARANHÃO**  
**SECRETARIA MUNICIPAL DE FINANÇAS E DESENVOLVIMENTO ECONOMICO**  
**CNPJ Nº 06.019.491/0001-07**

	Código	Banco	Descrição	Tipo	Und	Quant.	Valor Unit	Total	
Composição	91688	SINAPI	SERRA CIRCULAR DE BANCADA COM MOTOR ELÉTRICO POTÊNCIA DE 5HP, COM COIFA PARA DISCO 10" - DEPRECIÇÃO. AF_08/2015	CHOR - CUSTOS HORÁRIOS DE MÁQUINAS E EQUIPAMENTOS	H	1,0000000	0,11	0,11	
Insumo	00014618	SINAPI	SERRA CIRCULAR DE BANCADA COM MOTOR ELETRICO, POTENCIA DE *1600* W, PARA DISCO DE DIAMETRO DE 10" (250 MM)	Material	UN	0,0000720	1.655,05	0,11	
				MO sem LS =>	0,00	LS =>	0,00	MO com LS =>	0,00
				Valor do BDI =>	0,03			Valor com BDI =>	0,14

	Código	Banco	Descrição	Tipo	Und	Quant.	Valor Unit	Total	
Composição	91689	SINAPI	SERRA CIRCULAR DE BANCADA COM MOTOR ELÉTRICO POTÊNCIA DE 5HP, COM COIFA PARA DISCO 10" - JUROS. AF_08/2015	CHOR - CUSTOS HORÁRIOS DE MÁQUINAS E EQUIPAMENTOS	H	1,0000000	0,01	0,01	
Insumo	00014618	SINAPI	SERRA CIRCULAR DE BANCADA COM MOTOR ELETRICO, POTENCIA DE *1600* W, PARA DISCO DE DIAMETRO DE 10" (250 MM)	Material	UN	0,0000075	1.655,05	0,01	
				MO sem LS =>	0,00	LS =>	0,00	MO com LS =>	0,00
				Valor do BDI =>	0,00			Valor com BDI =>	0,01

	Código	Banco	Descrição	Tipo	Und	Quant.	Valor Unit	Total
Composição	91690	SINAPI	SERRA CIRCULAR DE BANCADA COM MOTOR ELÉTRICO POTÊNCIA DE 5HP, COM COIFA PARA DISCO 10" - MANUTENÇÃO. AF_08/2015	CHOR - CUSTOS HORÁRIOS DE MÁQUINAS E EQUIPAMENTOS	H	1,0000000	0,08	0,08
Insumo	00014618	SINAPI	SERRA CIRCULAR DE BANCADA COM MOTOR ELETRICO, POTENCIA DE *1600* W, PARA DISCO DE DIAMETRO DE 10" (250 MM)	Material	UN	0,0000500	1.655,05	0,08



**ESTADO DO MARANHÃO**  
**PREFEITURA MUNICIPAL DE SÃO MATEUS DO MARANHÃO**  
**SECRETARIA MUNICIPAL DE FINANÇAS E DESENVOLVIMENTO ECONOMICO**  
**CNPJ Nº 06.019.491/0001-07**

MO sem LS => 0,00 LS => 0,00 MO com LS => 0,00

Valor do BDI => 0,02 Valor com BDI => 0,10

	Código	Banco	Descrição	Tipo	Und	Quant.	Valor Unit	Total
Composição	91691	SINAPI	SERRA CIRCULAR DE BANCADA COM MOTOR ELÉTRICO POTÊNCIA DE 5HP, COM COIFA PARA DISCO 10" - MATERIAIS NA OPERAÇÃO. AF_08/2015	CHOR - CUSTOS HORÁRIOS DE MÁQUINAS E EQUIPAMENTOS	H	1,0000000	1,00	1,00
Insumo	00002705	SINAPI	ENERGIA ELETRICA ATE 2000 KWH INDUSTRIAL, SEM DEMANDA	Material	KWH	1,3600000	0,74	1,00

MO sem LS => 0,00 LS => 0,00 MO com LS => 0,00

Valor do BDI => 0,25 Valor com BDI => 1,25

	Código	Banco	Descrição	Tipo	Und	Quant.	Valor Unit	Total
Composição	88316	SINAPI	SERVENTE COM ENCARGOS COMPLEMENTARES	SEDI - SERVIÇOS DIVERSOS	H	1,0000000	19,18	19,18
Composição Auxiliar	95378	SINAPI	CURSO DE CAPACITAÇÃO PARA SERVENTE (ENCARGOS COMPLEMENTARES) - HORISTA	SEDI - SERVIÇOS DIVERSOS	H	1,0000000	0,29	0,29
Insumo	00006111	SINAPI	SERVENTE DE OBRAS	Mão de Obra	H	1,0000000	13,46	13,46
Insumo	00037370	SINAPI	ALIMENTACAO - HORISTA (COLETADO CAIXA)	Outros	H	1,0000000	1,86	1,86
Insumo	00037371	SINAPI	TRANSPORTE - HORISTA (COLETADO CAIXA)	Serviços	H	1,0000000	0,58	0,58
Insumo	00037372	SINAPI	EXAMES - HORISTA (COLETADO CAIXA)	Outros	H	1,0000000	1,14	1,14
Insumo	00037373	SINAPI	SEGURO - HORISTA (COLETADO CAIXA)	Taxas	H	1,0000000	0,01	0,01
Insumo	00043467	SINAPI	FERRAMENTAS - FAMILIA SERVENTE - HORISTA (ENCARGOS COMPLEMENTARES - COLETADO CAIXA)	Equipamento	H	1,0000000	0,59	0,59





**ESTADO DO MARANHÃO**  
**PREFEITURA MUNICIPAL DE SÃO MATEUS DO MARANHÃO**  
**SECRETARIA MUNICIPAL DE FINANÇAS E DESENVOLVIMENTO ECONOMICO**  
**CNPJ Nº 06.019.491/0001-07**

Insumo	00043491	SINAPI	EPI - FAMILIA SERVENTE - HORISTA (ENCARGOS COMPLEMENTARES - COLETADO CAIXA)	Equipamento	H	1,0000000	1,25	1,25		
				MO sem LS =>		13,75	LS =>	0,00	MO com LS =>	13,75
				Valor do BDI =>		4,80			Valor com BDI =>	23,98

	Código	Banco	Descrição	Tipo	Und	Quant.	Valor Unit	Total		
Composição	260110	CAEMA	SOLDA ELÉTRICA EM TUBULAÇÕES, CONEXÕES E CHAPARIA DE AÇO	2601	H	1,0000000	135,07	135,07		
Insumo	B010000100	CAEMA	SOLDADOR	Mão de Obra	H	1,0000000	14,87	14,87		
Insumo	D340000013	CAEMA	ELETRODO AWS 6031 - 3,25 MM INOX	Material	KG	1,3600000	70,00	95,20		
Insumo	D500000140	CAEMA	MANUTEÇÃO ELETROMECAÂNICA	Material	FATOR	0,0100000	2.500,00	25,00		
				MO sem LS =>		14,87	LS =>	0,00	MO com LS =>	14,87
				Valor do BDI =>		33,77			Valor com BDI =>	168,84

	Código	Banco	Descrição	Tipo	Und	Quant.	Valor Unit	Total
Composição	260113	CAEMA	SOLDA PROCESSO OXIACETILENO EM PERFIS METÁLICOS, TUBOS E CONEXÕES DE FERRO FUNDIDO OU AÇO CARBONO	2601	H	1,0000000	216,17	216,17
Composição Auxiliar	260110	CAEMA	SOLDA ELÉTRICA EM TUBULAÇÕES, CONEXÕES E CHAPARIA DE AÇO	2601	H	1,0000000	135,07	135,07
Insumo	D340000001	CAEMA	ACETILENO	Material	KG	1,2000000	34,67	41,60
Insumo	D340000031	CAEMA	OXIGENIO	Material	m³	3,0000000	8,21	24,63
Insumo	B010000100	CAEMA	SOLDADOR	Mão de Obra	H	1,0000000	14,87	14,87



**ESTADO DO MARANHÃO**  
**PREFEITURA MUNICIPAL DE SÃO MATEUS DO MARANHÃO**  
**SECRETARIA MUNICIPAL DE FINANÇAS E DESENVOLVIMENTO ECONOMICO**  
**CNPJ Nº 06.019.491/0001-07**

MO sem LS => 29,74 LS => 0,00 MO com LS => 29,74  
 Valor do BDI => 54,04 Valor com BDI => 270,21

	Código	Banco	Descrição	Tipo	Und	Quant.	Valor Unit	Total
Composição	91946	SINAPI	SUPORTE PARAFUSADO COM PLACA DE ENCAIXE 4" X 2" MÉDIO (1,30 M DO PISO) PARA PONTO ELÉTRICO - FORNECIMENTO E INSTALAÇÃO. AF_12/2015	INEL - INSTALAÇÃO ELÉTRICA/ELETRIFICAÇÃO E ILUMINAÇÃO EXTERNA	UN	1,0000000	10,40	10,40
Composição Auxiliar	88247	SINAPI	AUXILIAR DE ELETRICISTA COM ENCARGOS COMPLEMENTARES	SEDI - SERVIÇOS DIVERSOS	H	0,1280000	20,44	2,61
Composição Auxiliar	88264	SINAPI	ELETRICISTA COM ENCARGOS COMPLEMENTARES	SEDI - SERVIÇOS DIVERSOS	H	0,1280000	25,54	3,26
Insumo	00038094	SINAPI	ESPELHO / PLACA DE 3 POSTOS 4" X 2", PARA INSTALACAO DE TOMADAS E INTERRUPTORES	Material	UN	1,0000000	2,98	2,98
Insumo	00038099	SINAPI	SUPORTE DE FIXACAO PARA ESPELHO / PLACA 4" X 2", PARA 3 MODULOS, PARA INSTALACAO DE TOMADAS E INTERRUPTORES (SOMENTE SUPORTE)	Material	UN	1,0000000	1,55	1,55

MO sem LS => 4,45 LS => 0,00 MO com LS => 4,45  
 Valor do BDI => 2,60 Valor com BDI => 13,00

	Código	Banco	Descrição	Tipo	Und	Quant.	Valor Unit	Total
Composição	91997	SINAPI	TOMADA MÉDIA DE EMBUTIR (1 MÓDULO), 2P+T 20 A, INCLUINDO SUPORTE E PLACA - FORNECIMENTO E INSTALAÇÃO. AF_12/2015	INEL - INSTALAÇÃO ELÉTRICA/ELETRIFICAÇÃO E ILUMINAÇÃO EXTERNA	UN	1,0000000	35,21	35,21
Composição Auxiliar	91946	SINAPI	SUPORTE PARAFUSADO COM PLACA DE ENCAIXE 4" X 2" MÉDIO (1,30 M DO PISO) PARA PONTO ELÉTRICO - FORNECIMENTO E INSTALAÇÃO. AF_12/2015	INEL - INSTALAÇÃO ELÉTRICA/ELETRIFICAÇÃO E ILUMINAÇÃO EXTERNA	UN	1,0000000	10,40	10,40
Composição Auxiliar	91995	SINAPI	TOMADA MÉDIA DE EMBUTIR (1 MÓDULO), 2P+T 20 A, SEM SUPORTE E SEM PLACA - FORNECIMENTO E INSTALAÇÃO. AF_12/2015	INEL - INSTALAÇÃO ELÉTRICA/ELETRIFICAÇÃO E ILUMINAÇÃO EXTERNA	UN	1,0000000	24,81	24,81



**ESTADO DO MARANHÃO**  
**PREFEITURA MUNICIPAL DE SÃO MATEUS DO MARANHÃO**  
**SECRETARIA MUNICIPAL DE FINANÇAS E DESENVOLVIMENTO ECONOMICO**  
**CNPJ Nº 06.019.491/0001-07**

MO sem LS => 15,47 LS => 0,00 MO com LS => 15,47  
 Valor do BDI => 8,80 Valor com BDI => 44,01

	Código	Banco	Descrição	Tipo	Und	Quant.	Valor Unit	Total
Composição	91995	SINAPI	TOMADA MÉDIA DE EMBUTIR (1 MÓDULO), 2P+T 20 A, SEM SUPORTE E SEM PLACA - FORNECIMENTO E INSTALAÇÃO. AF_12/2015	INEL - INSTALAÇÃO ELÉTRICA/ELETRIFICAÇÃO E ILUMINAÇÃO EXTERNA	UN	1,0000000	24,81	24,81
Composição Auxiliar	88247	SINAPI	AUXILIAR DE ELETRICISTA COM ENCARGOS COMPLEMENTARES	SEDI - SERVIÇOS DIVERSOS	H	0,3170000	20,44	6,47
Composição Auxiliar	88264	SINAPI	ELETRICISTA COM ENCARGOS COMPLEMENTARES	SEDI - SERVIÇOS DIVERSOS	H	0,3170000	25,54	8,09
Insumo	00038102	SINAPI	TOMADA 2P+T 20A, 250V (APENAS MODULO)	Material	UN	1,0000000	10,25	10,25

MO sem LS => 11,02 LS => 0,00 MO com LS => 11,02  
 Valor do BDI => 6,20 Valor com BDI => 31,01

	Código	Banco	Descrição	Tipo	Und	Quant.	Valor Unit	Total
Composição	94796	SINAPI	TORNEIRA DE BOIA PARA CAIXA D'ÁGUA, ROSCÁVEL, 3/4" - FORNECIMENTO E INSTALAÇÃO. AF_08/2021	INHI - INSTALAÇÕES HIDROS SANITÁRIAS	UN	1,0000000	38,28	38,28
Composição Auxiliar	88248	SINAPI	AUXILIAR DE ENCANADOR OU BOMBEIRO HIDRÁULICO COM ENCARGOS COMPLEMENTARES	SEDI - SERVIÇOS DIVERSOS	H	0,1904000	18,98	3,61
Composição Auxiliar	88267	SINAPI	ENCANADOR OU BOMBEIRO HIDRÁULICO COM ENCARGOS COMPLEMENTARES	SEDI - SERVIÇOS DIVERSOS	H	0,1904000	23,83	4,53
Insumo	00003148	SINAPI	FITA VEDA ROSCA EM ROLOS DE 18 MM X 50 M (L X C)	Material	UN	0,0053000	14,56	0,07
Insumo	00011830	SINAPI	TORNEIRA DE BOIA CONVENCIONAL PARA CAIXA D'AGUA, AGUA FRIA, 3/4", COM HASTE E TORNEIRA METALICOS E BALAO PLASTICO	Material	UN	1,0000000	30,07	30,07



**ESTADO DO MARANHÃO**  
**PREFEITURA MUNICIPAL DE SÃO MATEUS DO MARANHÃO**  
**SECRETARIA MUNICIPAL DE FINANÇAS E DESENVOLVIMENTO ECONOMICO**  
**CNPJ Nº 06.019.491/0001-07**

MO sem LS => 6,27 LS => 0,00 MO com LS => 6,27  
 Valor do BDI => 9,57 Valor com BDI => 47,85

	Código	Banco	Descrição	Tipo	Und	Quant.	Valor Unit	Total
Composição	94648	SINAPI	TUBO, PVC, SOLDÁVEL, DN 25 MM, INSTALADO EM RESERVAÇÃO DE ÁGUA DE EDIFICAÇÃO QUE POSSUA RESERVATÓRIO DE FIBRA/FIBROCIMENTO FORNECIMENTO E INSTALAÇÃO. AF_06/2016	INHI - INSTALAÇÕES HIDROSANITÁRIAS	M	1,0000000	9,84	9,84
Composição Auxiliar	88248	SINAPI	AUXILIAR DE ENCANADOR OU BOMBEIRO HIDRÁULICO COM ENCARGOS COMPLEMENTARES	SEDI - SERVIÇOS DIVERSOS	H	0,1330000	18,98	2,52
Composição Auxiliar	88267	SINAPI	ENCANADOR OU BOMBEIRO HIDRÁULICO COM ENCARGOS COMPLEMENTARES	SEDI - SERVIÇOS DIVERSOS	H	0,1330000	23,83	3,16
Insumo	00009868	SINAPI	TUBO PVC, SOLDAVEL, DN 25 MM, AGUA FRIA (NBR-5648)	Material	M	1,0430000	3,99	4,16

MO sem LS => 4,37 LS => 0,00 MO com LS => 4,37  
 Valor do BDI => 2,46 Valor com BDI => 12,30

	Código	Banco	Descrição	Tipo	Und	Quant.	Valor Unit	Total
Composição	94650	SINAPI	TUBO, PVC, SOLDÁVEL, DN 40 MM, INSTALADO EM RESERVAÇÃO DE ÁGUA DE EDIFICAÇÃO QUE POSSUA RESERVATÓRIO DE FIBRA/FIBROCIMENTO FORNECIMENTO E INSTALAÇÃO. AF_06/2016	INHI - INSTALAÇÕES HIDROSANITÁRIAS	M	1,0000000	21,97	21,97
Composição Auxiliar	88248	SINAPI	AUXILIAR DE ENCANADOR OU BOMBEIRO HIDRÁULICO COM ENCARGOS COMPLEMENTARES	SEDI - SERVIÇOS DIVERSOS	H	0,1890000	18,98	3,58
Composição Auxiliar	88267	SINAPI	ENCANADOR OU BOMBEIRO HIDRÁULICO COM ENCARGOS COMPLEMENTARES	SEDI - SERVIÇOS DIVERSOS	H	0,1890000	23,83	4,50
Insumo	00009874	SINAPI	TUBO PVC, SOLDAVEL, DE 40 MM, AGUA FRIA (NBR-5648)	Material	M	1,0270000	13,52	13,88



**ESTADO DO MARANHÃO**  
**PREFEITURA MUNICIPAL DE SÃO MATEUS DO MARANHÃO**  
**SECRETARIA MUNICIPAL DE FINANÇAS E DESENVOLVIMENTO ECONOMICO**  
**CNPJ Nº 06.019.491/0001-07**

Insumo	00038383	SINAPI	LIXA D'AGUA EM FOLHA, GRAO 100	Material	UN	0,0110000	1,79	0,01	
				MO sem LS =>	6,22	LS =>	0,00	MO com LS =>	6,22
				Valor do BDI =>	5,49			Valor com BDI =>	27,46

	Código	Banco	Descrição	Tipo	Und	Quant.	Valor Unit	Total	
Composição	232	ORSE	Telhamento com telha cerâmica tipo canal, comum, cor vermelha, Itabaiana ou similar	Telhamento	m²	1,0000000	50,28	50,28	
Composição Auxiliar	10549	ORSE	Encargos Complementares - Servente	Provisórios	h	1,0000000	3,67	3,67	
Composição Auxiliar	10551	ORSE	Encargos Complementares - Carpinteiro	Provisórios	h	0,5000000	3,55	1,77	
Insumo	4711	ORSE	Telha cerâmica tipo colonial, simples, não resinada, comp=50cm, 26 un/m² (Itabaiana ou similar) un	0	un	26,0000000	0,85	22,10	
Insumo	00001213	SINAPI	CARPINTEIRO DE FORMAS (HORISTA)	Mão de Obra	H	0,5000000	18,56	9,28	
Insumo	00006111	SINAPI	SERVENTE DE OBRAS	Mão de Obra	H	1,0000000	13,46	13,46	
				MO sem LS =>	22,74	LS =>	0,00	MO com LS =>	22,74
				Valor do BDI =>	12,57			Valor com BDI =>	62,85

	Código	Banco	Descrição	Tipo	Und	Quant.	Valor Unit	Total
Composição	88322	SINAPI	TÉCNICO DE SONDAGEM COM ENCARGOS COMPLEMENTARES	SEDI - SERVIÇOS DIVERSOS	H	1,0000000	24,20	24,20
Composição Auxiliar	95384	SINAPI	CURSO DE CAPACITAÇÃO PARA TÉCNICO DE SONDAGEM (ENCARGOS COMPLEMENTARES) - HORISTA	SEDI - SERVIÇOS DIVERSOS	H	1,0000000	0,26	0,26
Insumo	00006175	SINAPI	TECNICO EM SONDAGEM	Mão de Obra	H	1,0000000	21,96	21,96
Insumo	00037372	SINAPI	EXAMES - HORISTA (COLETADO CAIXA)	Outros	H	1,0000000	1,14	1,14



**ESTADO DO MARANHÃO**  
**PREFEITURA MUNICIPAL DE SÃO MATEUS DO MARANHÃO**  
**SECRETARIA MUNICIPAL DE FINANÇAS E DESENVOLVIMENTO ECONOMICO**  
**CNPJ Nº 06.019.491/0001-07**

Insumo	00037373	SINAPI	SEGURO - HORISTA (COLETADO CAIXA)	Taxas	H	1,0000000	0,01	0,01		
Insumo	00043464	SINAPI	FERRAMENTAS - FAMILIA OPERADOR ESCAVADEIRA - HORISTA (ENCARGOS COMPLEMENTARES - COLETADO CAIXA)	Equipamento	H	1,0000000	0,01	0,01		
Insumo	00043488	SINAPI	EPI - FAMILIA OPERADOR ESCAVADEIRA - HORISTA (ENCARGOS COMPLEMENTARES - COLETADO CAIXA)	Equipamento	H	1,0000000	0,82	0,82		
				MO sem LS =>		22,22	LS =>	0,00	MO com LS =>	22,22
				Valor do BDI =>		6,05			Valor com BDI =>	30,25

	Código	Banco	Descrição	Tipo	Und	Quant.	Valor Unit	Total		
Composição	94688	SINAPI	TÊ, PVC, SOLDÁVEL, DN 25 MM INSTALADO EM RESERVAÇÃO DE ÁGUA DE EDIFICAÇÃO QUE POSSUA RESERVATÓRIO DE FIBRA/FIBROCIMENTO FORNECIMENTO E INSTALAÇÃO. AF_06/2016	INHI - INSTALAÇÕES HIDROS SANITÁRIAS	UN	1,0000000	9,88	9,88		
Composição Auxiliar	88248	SINAPI	AUXILIAR DE ENCANADOR OU BOMBEIRO HIDRÁULICO COM ENCARGOS COMPLEMENTARES	SEDI - SERVIÇOS DIVERSOS	H	0,1590000	18,98	3,01		
Composição Auxiliar	88267	SINAPI	ENCANADOR OU BOMBEIRO HIDRÁULICO COM ENCARGOS COMPLEMENTARES	SEDI - SERVIÇOS DIVERSOS	H	0,1590000	23,83	3,78		
Insumo	00007139	SINAPI	TE SOLDÁVEL, PVC, 90 GRAUS, 25 MM, PARA AGUA FRIA PREDIAL (NBR 5648)	Material	UN	1,0000000	1,15	1,15		
Insumo	00020080	SINAPI	ADESIVO PLASTICO PARA PVC, FRASCO COM 175 GR	Material	UN	0,0600000	17,58	1,05		
Insumo	00020083	SINAPI	SOLUCAO PREPARADORA / LIMPADORA PARA PVC, FRASCO COM 1000 CM3	Material	UN	0,0140000	61,02	0,85		
Insumo	00038383	SINAPI	LIXA D'AGUA EM FOLHA, GRAO 100	Material	UN	0,0240000	1,79	0,04		
				MO sem LS =>		5,23	LS =>	0,00	MO com LS =>	5,23
				Valor do BDI =>		2,47			Valor com BDI =>	12,35



**ESTADO DO MARANHÃO**  
**PREFEITURA MUNICIPAL DE SÃO MATEUS DO MARANHÃO**  
**SECRETARIA MUNICIPAL DE FINANÇAS E DESENVOLVIMENTO ECONOMICO**  
**CNPJ Nº 06.019.491/0001-07**

	Código	Banco	Descrição	Tipo	Und	Quant.	Valor Unit	Total		
Composição	94692	SINAPI	TÊ, PVC, SOLDÁVEL, DN 40 MM INSTALADO EM RESERVAÇÃO DE ÁGUA DE EDIFICAÇÃO QUE POSSUA RESERVATÓRIO DE FIBRA/FIBROCIMENTO FORNECIMENTO E INSTALAÇÃO. AF_06/2016	INHI - INSTALAÇÕES HIDROSANITÁRIAS	UN	1,0000000	22,14	22,14		
Composição Auxiliar	88248	SINAPI	AUXILIAR DE ENCANADOR OU BOMBEIRO HIDRÁULICO COM ENCARGOS COMPLEMENTARES	SEDI - SERVIÇOS DIVERSOS	H	0,2270000	18,98	4,30		
Composição Auxiliar	88267	SINAPI	ENCANADOR OU BOMBEIRO HIDRÁULICO COM ENCARGOS COMPLEMENTARES	SEDI - SERVIÇOS DIVERSOS	H	0,2270000	23,83	5,40		
Insumo	00007141	SINAPI	TE SOLDAVEL, PVC, 90 GRAUS, 40 MM, PARA AGUA FRIA PREDIAL (NBR 5648)	Material	UN	1,0000000	8,86	8,86		
Insumo	00020080	SINAPI	ADESIVO PLASTICO PARA PVC, FRASCO COM 175 GR	Material	UN	0,1070000	17,58	1,88		
Insumo	00020083	SINAPI	SOLUCAO PREPARADORA / LIMPADORA PARA PVC, FRASCO COM 1000 CM3	Material	UN	0,0270000	61,02	1,64		
Insumo	00038383	SINAPI	LIXA D'AGUA EM FOLHA, GRAO 100	Material	UN	0,0340000	1,79	0,06		
					MO sem LS =>	7,48	LS =>	0,00	MO com LS =>	7,48
					Valor do BDI =>	5,54			Valor com BDI =>	27,68

	Código	Banco	Descrição	Tipo	Und	Quant.	Valor Unit	Total
Composição	90587	SINAPI	VIBRADOR DE IMERSÃO, DIÂMETRO DE PONTEIRA 45MM, MOTOR ELÉTRICO TRIFÁSICO POTÊNCIA DE 2 CV - CHI DIURNO. AF_06/2015	CHOR - CUSTOS HORÁRIOS DE MÁQUINAS E EQUIPAMENTOS	CHI	1,0000000	0,50	0,50
Composição Auxiliar	90582	SINAPI	VIBRADOR DE IMERSÃO, DIÂMETRO DE PONTEIRA 45MM, MOTOR ELÉTRICO TRIFÁSICO POTÊNCIA DE 2 CV - DEPRECIÇÃO. AF_06/2015	CHOR - CUSTOS HORÁRIOS DE MÁQUINAS E EQUIPAMENTOS	H	1,0000000	0,45	0,45
Composição Auxiliar	90583	SINAPI	VIBRADOR DE IMERSÃO, DIÂMETRO DE PONTEIRA 45MM, MOTOR ELÉTRICO TRIFÁSICO POTÊNCIA DE 2 CV - JUROS. AF_06/2015	CHOR - CUSTOS HORÁRIOS DE MÁQUINAS E EQUIPAMENTOS	H	1,0000000	0,05	0,05



**ESTADO DO MARANHÃO**  
**PREFEITURA MUNICIPAL DE SÃO MATEUS DO MARANHÃO**  
**SECRETARIA MUNICIPAL DE FINANÇAS E DESENVOLVIMENTO ECONOMICO**  
**CNPJ Nº 06.019.491/0001-07**

MO sem LS => 0,00 LS => 0,00 MO com LS => 0,00

Valor do BDI => 0,13 Valor com BDI => 0,63

	Código	Banco	Descrição	Tipo	Und	Quant.	Valor Unit	Total
Composição	90586	SINAPI	VIBRADOR DE IMERSÃO, DIÂMETRO DE PONTEIRA 45MM, MOTOR ELÉTRICO TRIFÁSICO POTÊNCIA DE 2 CV - CHP DIURNO. AF_06/2015	CHOR - CUSTOS HORÁRIOS DE MÁQUINAS E EQUIPAMENTOS	CHP	1,0000000	1,23	1,23
Composição Auxiliar	90582	SINAPI	VIBRADOR DE IMERSÃO, DIÂMETRO DE PONTEIRA 45MM, MOTOR ELÉTRICO TRIFÁSICO POTÊNCIA DE 2 CV - DEPRECIÇÃO. AF_06/2015	CHOR - CUSTOS HORÁRIOS DE MÁQUINAS E EQUIPAMENTOS	H	1,0000000	0,45	0,45
Composição Auxiliar	90583	SINAPI	VIBRADOR DE IMERSÃO, DIÂMETRO DE PONTEIRA 45MM, MOTOR ELÉTRICO TRIFÁSICO POTÊNCIA DE 2 CV - JUROS. AF_06/2015	CHOR - CUSTOS HORÁRIOS DE MÁQUINAS E EQUIPAMENTOS	H	1,0000000	0,05	0,05
Composição Auxiliar	90584	SINAPI	VIBRADOR DE IMERSÃO, DIÂMETRO DE PONTEIRA 45MM, MOTOR ELÉTRICO TRIFÁSICO POTÊNCIA DE 2 CV - MANUTENÇÃO. AF_06/2015	CHOR - CUSTOS HORÁRIOS DE MÁQUINAS E EQUIPAMENTOS	H	1,0000000	0,35	0,35
Composição Auxiliar	90585	SINAPI	VIBRADOR DE IMERSÃO, DIÂMETRO DE PONTEIRA 45MM, MOTOR ELÉTRICO TRIFÁSICO POTÊNCIA DE 2 CV - MATERIAIS NA OPERAÇÃO. AF_06/2015	CHOR - CUSTOS HORÁRIOS DE MÁQUINAS E EQUIPAMENTOS	H	1,0000000	0,38	0,38

MO sem LS => 0,00 LS => 0,00 MO com LS => 0,00

Valor do BDI => 0,31 Valor com BDI => 1,54

	Código	Banco	Descrição	Tipo	Und	Quant.	Valor Unit	Total
Composição	90582	SINAPI	VIBRADOR DE IMERSÃO, DIÂMETRO DE PONTEIRA 45MM, MOTOR ELÉTRICO TRIFÁSICO POTÊNCIA DE 2 CV - DEPRECIÇÃO. AF_06/2015	CHOR - CUSTOS HORÁRIOS DE MÁQUINAS E EQUIPAMENTOS	H	1,0000000	0,45	0,45
Insumo	00013896	SINAPI	VIBRADOR DE IMERSÃO, DIÂMETRO DA PONTEIRA DE *45* MM, COM MOTOR ELETRICO TRIFASICO DE 2 HP (2 CV)	Equipamento	UN	0,0001280	3.516,58	0,45





**ESTADO DO MARANHÃO**  
**PREFEITURA MUNICIPAL DE SÃO MATEUS DO MARANHÃO**  
**SECRETARIA MUNICIPAL DE FINANÇAS E DESENVOLVIMENTO ECONOMICO**  
**CNPJ Nº 06.019.491/0001-07**

MO sem LS => 0,00 LS => 0,00 MO com LS => 0,00

Valor do BDI => 0,11 Valor com BDI => 0,56

	Código	Banco	Descrição	Tipo	Und	Quant.	Valor Unit	Total
Composição	90583	SINAPI	VIBRADOR DE IMERSÃO, DIÂMETRO DE PONTEIRA 45MM, MOTOR ELÉTRICO TRIFÁSICO POTÊNCIA DE 2 CV - JUROS. AF_06/2015	CHOR - CUSTOS HORÁRIOS DE MÁQUINAS E EQUIPAMENTOS	H	1,0000000	0,05	0,05
Insumo	00013896	SINAPI	VIBRADOR DE IMERSAO, DIAMETRO DA PONTEIRA DE *45* MM, COM MOTOR ELETRICO TRIFASICO DE 2 HP (2 CV)	Equipamento	UN	0,0000151	3.516,58	0,05

MO sem LS => 0,00 LS => 0,00 MO com LS => 0,00

Valor do BDI => 0,01 Valor com BDI => 0,06

	Código	Banco	Descrição	Tipo	Und	Quant.	Valor Unit	Total
Composição	90584	SINAPI	VIBRADOR DE IMERSÃO, DIÂMETRO DE PONTEIRA 45MM, MOTOR ELÉTRICO TRIFÁSICO POTÊNCIA DE 2 CV - MANUTENÇÃO. AF_06/2015	CHOR - CUSTOS HORÁRIOS DE MÁQUINAS E EQUIPAMENTOS	H	1,0000000	0,35	0,35
Insumo	00013896	SINAPI	VIBRADOR DE IMERSAO, DIAMETRO DA PONTEIRA DE *45* MM, COM MOTOR ELETRICO TRIFASICO DE 2 HP (2 CV)	Equipamento	UN	0,0001000	3.516,58	0,35

MO sem LS => 0,00 LS => 0,00 MO com LS => 0,00

Valor do BDI => 0,09 Valor com BDI => 0,44

	Código	Banco	Descrição	Tipo	Und	Quant.	Valor Unit	Total
Composição	90585	SINAPI	VIBRADOR DE IMERSÃO, DIÂMETRO DE PONTEIRA 45MM, MOTOR ELÉTRICO TRIFÁSICO POTÊNCIA DE 2 CV - MATERIAIS NA OPERAÇÃO. AF_06/2015	CHOR - CUSTOS HORÁRIOS DE MÁQUINAS E EQUIPAMENTOS	H	1,0000000	0,38	0,38
Insumo	00002705	SINAPI	ENERGIA ELETRICA ATE 2000 KWH INDUSTRIAL, SEM DEMANDA	Material	KWH	0,5200000	0,74	0,38



**ESTADO DO MARANHÃO**  
**PREFEITURA MUNICIPAL DE SÃO MATEUS DO MARANHÃO**  
**SECRETARIA MUNICIPAL DE FINANÇAS E DESENVOLVIMENTO ECONOMICO**  
**CNPJ Nº 06.019.491/0001-07**

MO sem LS =>	0,00	LS =>	0,00	MO com LS =>	0,00
Valor do BDI =>	0,10			Valor com BDI =>	0,48

---

<b>Total sem BDI</b>	<b>3.521.046,62</b>
<b>Total do BDI</b>	<b>880.294,82</b>
<b>Total Geral</b>	<b>4.401.341,44</b>



**ESTADO DO MARANHÃO**  
**PREFEITURA MUNICIPAL DE SÃO MATEUS DO MARANHÃO**  
**SECRETARIA MUNICIPAL DE FINANÇAS E DESENVOLVIMENTO ECONOMICO**  
**CNPJ Nº 06.019.491/0001-07**

Obra

**SERVIÇOS DE MANUTENÇÃO E PERFURAÇÃO DE POÇOS ARTESIANOS PARA ATENDER AS NECESSIDADES DAS DIVERSAS SECRETARIAS NO MUNICÍPIO DE SÃO MATEUS DO MARANHÃO**



## Memória de Cálculo

Item	Descrição	Und	Quant.	Memória de Cálculo
<b>1</b>	<b>SERVIÇOS PRELIMINARES</b>			
1.1	Placa de obra em chapa aço galvanizado, instalada - Rev 02_01/2022	m <sup>2</sup>	6,0	= 3X2
1.2	ADMINISTRAÇÃO DA OBRA	UND	97,0	= QUANTIDADE DE POÇOS
<b>2</b>	<b>POÇO TUBULAR</b>			
2.1	Poço Tubular d= 6" - prof.= 50m	UN	41,0	= QUANTIDADE DE POÇOS
<b>3</b>	<b>UNIDADE DE BOMBEAMENTO</b>			
3.1	Conjunto moto-bomba com motor de 1/2 cv, monofásico, bomba centrífuga, sucção=3/4", recalque=3/4", pr. máx. 23 mca, alt. sucção 8 mca. faixas hm (m) - q (m <sup>3</sup> /h) : (20-2,1)(17-2,9)(14-3,4)(11-3,9)(8-4,3)(5-4,7), inclusive chave de partida direta	un	26,0	= QUANTIDADE DE PRÉDIOS QUE RECEBERÃO RESERVATÓRIOS DE 1.000 LITROS
3.2	Abrigo em alvenaria (1.20 x 1.00m) para conjunto de moto-bomba, incluindo chapisco, reboco, esquadria de ferro e cobertura com telha canal comum.	un	41,0	= QUANTIDADE DE POÇOS
3.3	KIT CAVALETE PARA MEDIÇÃO DE ÁGUA - ENTRADA INDIVIDUALIZADA, EM PVC DN 25 (3/4"), PARA 1 MEDIDOR – FORNECIMENTO E INSTALAÇÃO (EXCLUSIVE HIDRÔMETRO). AF_11/2016	UN	41,0	= QUANTIDADE DE POÇOS
3.4	TUBO PVC, SÉRIE R, ÁGUA PLUVIAL, DN 40 MM, FORNECIDO E INSTALADO EM RAMAL DE ENCAMINHAMENTO. AF_06/2022	M	615,0	= 15 METROS POR POÇO
3.5	PONTO DE TOMADA RESIDENCIAL INCLUINDO TOMADA 20A/250V, CAIXA ELÉTRICA, ELETRODUTO, CABO, RASGO, QUEBRA E CHUMBAMENTO. AF_01/2016	UN	41,0	= QUANTIDADE DE POÇOS
3.6	Conjunto moto-bomba com motor de 2 cv, trifásico, bomba centrífuga, sucção=1 1/4", recalque=1", pr. máx. 36 mca, alt. sucção 8 mca. faixas hm (m) - q (m <sup>3</sup> /h) : (30-7,3)(26-10,0)(23-11,7)(20-13,2)(17-14,6)(14-15,9) inclusive chave de partida direta	un	15,0	= QUANTIDADE DE PRÉDIOS QUE RECEBERÃO RESERVATÓRIOS DE 10.000 LITROS
<b>4</b>	<b>ESTRUTURA PARA RESERVATÓRIO 1.000 L</b>			



**ESTADO DO MARANHÃO**  
**PREFEITURA MUNICIPAL DE SÃO MATEUS DO MARANHÃO**  
**SECRETARIA MUNICIPAL DE FINANÇAS E DESENVOLVIMENTO ECONOMICO**  
**CNPJ Nº 06.019.491/0001-07**

<b>4.1</b>	<b>INFRAESTRUTURA</b>			
4.1.1	BROCA D= 20cm COM CONCRETO FCK=13.5MPa, MAIS VIGA BALDRAME 20X20cm E UMA FIADA DE BLOCO DE CONCRETO 14X19X39cm	M	260,0	= CONFORME PROJETO
<b>4.2</b>	<b>PILARES</b>			
4.2.1	MONTAGEM E DESMONTAGEM DE FÔRMA DE PILARES RETANGULARES E ESTRUTURAS SIMILARES, PÉ-DIREITO SIMPLES, EM CHAPA DE MADEIRA COMPENSADA PLASTIFICADA, 12 UTILIZAÇÕES. AF_09/2020	m²	574,08	= CONFORME PROJETO
4.2.2	ARMAÇÃO DE PILAR OU VIGA DE ESTRUTURA CONVENCIONAL DE CONCRETO ARMADO UTILIZANDO AÇO CA-50 DE 10,0 MM - MONTAGEM. AF_06/2022	KG	1.539,98	= CONFORME PROJETO
4.2.3	ARMAÇÃO DE ESTRUTURAS DIVERSAS DE CONCRETO ARMADO, EXCETO VIGAS, PILARES, LAJES E FUNDAÇÕES, UTILIZANDO AÇO CA-50 DE 6,3 MM - MONTAGEM. AF_06/2022	KG	733,72	= CONFORME PROJETO
4.2.4	CONCRETAGEM DE PILARES, FCK = 25 MPA, COM USO DE BALDES - LANÇAMENTO, ADENSAMENTO E ACABAMENTO. AF_02/2022	m³	32,5	= CONFORME PROJETO
<b>4.3</b>	<b>VIGAS</b>			
4.3.1	ARMAÇÃO DE PILAR OU VIGA DE ESTRUTURA CONVENCIONAL DE CONCRETO ARMADO UTILIZANDO AÇO CA-50 DE 6,3 MM - MONTAGEM. AF_06/2022	KG	611,52	= CONFORME PROJETO
4.3.2	MONTAGEM E DESMONTAGEM DE FÔRMA DE VIGA, ESCORAMENTO COM GARFO DE MADEIRA, PÉ-DIREITO SIMPLES, EM CHAPA DE MADEIRA PLASTIFICADA, 12 UTILIZAÇÕES. AF_09/2020	m²	478,4	= CONFORME PROJETO
4.3.3	ARMAÇÃO DE PILAR OU VIGA DE ESTRUTURA CONVENCIONAL DE CONCRETO ARMADO UTILIZANDO AÇO CA-50 DE 10,0 MM - MONTAGEM. AF_06/2022	KG	1.283,36	= CONFORME PROJETO
4.3.4	CONCRETAGEM DE VIGAS E LAJES, FCK=25 MPA, PARA QUALQUER TIPO DE LAJE COM BALDES EM EDIFICAÇÃO TÉRREA - LANÇAMENTO, ADENSAMENTO E ACABAMENTO. AF_02/2022	m³	27,04	= CONFORME PROJETO
<b>4.4</b>	<b>LAJE</b>			
4.4.1	Laje pré-fabricada treliçada para piso ou cobertura, intereixo 38cm, h=12cm, el. enchimento em bloco cerâmico h=8cm, inclusive escoramento em madeira e capeamento 4cm.	m²	162,5	= CONFORME PROJETO
<b>5</b>	<b>ESTRUTURA PARA RESERVATÓRIO 10.000 L</b>			
<b>5.1</b>	<b>INFRAESTRUTURA</b>			
5.1.1	BROCA D= 20cm COM CONCRETO FCK=13.5MPa, MAIS VIGA BALDRAME 20X20cm E UMA FIADA DE BLOCO DE CONCRETO 14X19X39cm	M	180,0	= CONFORME PROJETO



**ESTADO DO MARANHÃO**  
**PREFEITURA MUNICIPAL DE SÃO MATEUS DO MARANHÃO**  
**SECRETARIA MUNICIPAL DE FINANÇAS E DESENVOLVIMENTO ECONOMICO**  
**CNPJ Nº 06.019.491/0001-07**

<b>5.2</b>	<b>PILARES</b>			
5.2.1	MONTAGEM E DESMONTAGEM DE FÔRMA DE PILARES RETANGULARES E ESTRUTURAS SIMILARES, PÉ-DIREITO SIMPLES, EM CHAPA DE MADEIRA COMPENSADA PLASTIFICADA, 12 UTILIZAÇÕES. AF_09/2020	m <sup>2</sup>	432,0	= CONFORME PROJETO
5.2.2	ARMAÇÃO DE PILAR OU VIGA DE ESTRUTURA CONVENCIONAL DE CONCRETO ARMADO UTILIZANDO AÇO CA-50 DE 10,0 MM - MONTAGEM. AF_06/2022	KG	888,45	= CONFORME PROJETO
5.2.3	ARMAÇÃO DE ESTRUTURAS DIVERSAS DE CONCRETO ARMADO, EXCETO VIGAS, PILARES, LAJES E FUNDAÇÕES, UTILIZANDO AÇO CA-50 DE 6,3 MM - MONTAGEM. AF_06/2022	KG	588,0	= CONFORME PROJETO
5.2.4	CONCRETAGEM DE PILARES, FCK = 25 MPA, COM USO DE BALDES - LANÇAMENTO, ADENSAMENTO E ACABAMENTO. AF_02/2022	m <sup>3</sup>	32,4	= CONFORME PROJETO
<b>5.3</b>	<b>VIGAS</b>			
5.3.1	ARMAÇÃO DE PILAR OU VIGA DE ESTRUTURA CONVENCIONAL DE CONCRETO ARMADO UTILIZANDO AÇO CA-50 DE 6,3 MM - MONTAGEM. AF_06/2022	KG	588,0	= CONFORME PROJETO
5.3.2	MONTAGEM E DESMONTAGEM DE FÔRMA DE VIGA, ESCORAMENTO COM GARFO DE MADEIRA, PÉ-DIREITO SIMPLES, EM CHAPA DE MADEIRA PLASTIFICADA, 12 UTILIZAÇÕES. AF_09/2020	m <sup>2</sup>	432,0	= CONFORME PROJETO
5.3.3	ARMAÇÃO DE PILAR OU VIGA DE ESTRUTURA CONVENCIONAL DE CONCRETO ARMADO UTILIZANDO AÇO CA-50 DE 10,0 MM - MONTAGEM. AF_06/2022	KG	888,45	= CONFORME PROJETO
5.3.4	CONCRETAGEM DE VIGAS E LAJES, FCK=25 MPA, PARA QUALQUER TIPO DE LAJE COM BALDES EM EDIFICAÇÃO TÉRREA - LANÇAMENTO, ADENSAMENTO E ACABAMENTO. AF_02/2022	m <sup>3</sup>	588,0	= CONFORME PROJETO
<b>5.4</b>	<b>LAJE</b>			
5.4.1	Laje pré-fabricada treliçada para piso ou cobertura, intereixo 38cm, h=12cm, el. enchimento em bloco cerâmico h=8cm, inclusive escoramento em madeira e capeamento 4cm.	m <sup>2</sup>	135,0	= CONFORME PROJETO
<b>6</b>	<b>RESERVATÓRIO</b>			
6.1	CAIXA D'ÁGUA EM POLIETILENO, 1000 LITROS (INCLUSOS TUBOS, CONEXÕES E TORNEIRA DE BÓIA) - FORNECIMENTO E INSTALAÇÃO. AF_06/2021	UN	26,0	= QUANTIDADE DE PRÉDIOS QUE RECEBERÃO RESERVATÓRIOS DE 1.000 LITROS
6.2	CAIXA D'ÁGUA EM POLIÉSTER REFORÇADO COM FIBRA DE VIDRO, 10000 LITROS - FORNECIMENTO E INSTALAÇÃO. AF_06/2021	UN	15,0	= QUANTIDADE DE PRÉDIOS QUE RECEBERÃO RESERVATÓRIOS DE 10.000 LITROS
<b>7</b>	<b>MANUTENÇÃO</b>			
7.1	SERVIÇOS DE MANUTENÇÃO PREVENTIVA e CORRETIVA EM POÇOS ARTESIANOS COMPREENDENDO: DESINFECÇÃO FÍSICO QUÍMICO, PROTEÇÃO SANITÁRIA, TESTE DE VAZÃO	UND	97,0	= QUANTIDADE DE POÇOS



**ESTADO DO MARANHÃO**  
**PREFEITURA MUNICIPAL DE SÃO MATEUS DO MARANHÃO**  
**SECRETARIA MUNICIPAL DE FINANÇAS E DESENVOLVIMENTO ECONOMICO**  
**CNPJ Nº 06.019.491/0001-07**

7.2	SERVIÇOS TÉCNICOS DE INSTALAÇÃO/DESINSTALAÇÃO/SUBSTITUIÇÃO EM: BOMBAS SUBMERSAS, PAINÉS ELÉTRICOS	UND	97,0	= QUANTIDADE DE POÇOS
7.3	SERVIÇOS TÉCNICOS DE MANUTENÇÃO PREVENTIVA/RECONDICIONAMENTO EM BOMBEADORES DE 1.0 a 2.5 cv, UTILIZADOS EM POÇOS ARTESIANOS	UND	97,0	= QUANTIDADE DE POÇOS
7.4	SERVIÇOS TÉCNICOS DE MANUTENÇÃO CORRETIVA/RECONDICIONAMENTO EM BOMBEADORES DE 1.0 a 2.5 cv, UTILIZADOS EM POÇOS ARTESIANOS	UND	97,0	= QUANTIDADE DE POÇOS
7.5	SERVIÇOS TÉCNICOS DE MANUTENÇÃO PREVENTIVA/RECONDICIONAMENTO E REPAROS EM PAINEL DE COMANDO DE: 1.0 A 2.5 cv	UND	97,0	= QUANTIDADE DE POÇOS
7.6	SERVIÇOS TÉCNICOS DE MANUTENÇÃO CORRETIVA/RECONDICIONAMENTO E REPAROS EM PAINEL DE COMANDO DE: 1.0 A 2.5 cv	UND	97,0	= QUANTIDADE DE POÇOS
7.7	SERVIÇOS TÉCNICOS DE MANUTENÇÃO PREVENTIVA/RECONDICIONAMENTO E REPARO EM BOMBAS SUBMERSAS PARA POÇOS ARTESIANOS: POTÊNCIA, 1.0 a 2.0 CV	UND	97,0	= QUANTIDADE DE POÇOS
7.8	SERVIÇOS TÉCNICOS DE MANUTENÇÃO CORRETIVA/RECONDICIONAMENTO E REPARO EM BOMBAS SUBMERSAS PARA POÇOS ARTESIANOS: POTÊNCIA, 1.0 a 2.0 CV	UND	97,0	= QUANTIDADE DE POÇOS

<b>Total sem BDI</b>	<b>3.521.046,62</b>
<b>Total do BDI</b>	<b>880.294,82</b>
<b>Total Geral</b>	<b>4.401.341,44</b>



**ESTADO DO MARANHÃO**  
**PREFEITURA MUNICIPAL DE SÃO MATEUS DO MARANHÃO**  
**SECRETARIA MUNICIPAL DE FINANÇAS E DESENVOLVIMENTO ECONOMICO**  
**CNPJ Nº 06.019.491/0001-07**



PROPONENTE : PREFEITURA MUNICIPAL DE SÃO MATEUS DO MARANHÃO - MA

OBJETO: SERVIÇOS DE MANUTENÇÃO E PERFURAÇÃO DE POÇOS ARTESIANOS PARA ATENDER AS NECESSIDADES DAS DIVERSAS SECRETARIAS NO MUNICIPIO DE SÃO MATEUS DO MARANHÃO

BDI: 25%

ENCARGOS SOCIAIS: 112,90 %

LOCAL: SÃO MATEUS DO MARANHÃO

BDI SEM DESONERAÇÃO			
ITENS		SIGLA	VALORES
Taxa de rateio da administração central		AC	5,50%
Taxa de seguro mais garantias		S+G	1,00%
Taxa de risco		R	1,27%
Taxa de despesa financeira		DF	1,39%
Taxa de Lucro		L	7,36%
Taxa de tributos	PIS	I	0,65%
	CONFINS		3,00%
	ISS		2,50%
	CPRB		0,00%
<b>TAXA DE BDI</b>			<b>25,00%</b>

**PREMISSAS**

A taxa de BDI é o resultado de operação matemática para indicar o percentual a ser cobrado do cliente incluindo todos os custos indiretos, tributos, etc, e a remuneração (benefício) para realização de um determinado empreendimento. Devido as dificuldades e proceder com justa e imparcialidade, procurou-se estabelecer um BDI padrão, com limites mínimo e máximo (Acórdão TCU 2622/2013).

Compõem o BDI: a administração central, o custo financeiro do capital de giro, seguros e garantias, o lucro e os tributos incidentes.

As despesas de administração local, bem como todas as demais despesas incorridas no ambiente da obra são consideradas como despesas diretas e não como despesas indiretas.

A fórmula utilizada é:

$$BDI = BDI (\%) = \frac{(1+AC+S+R+G) (1+DF)(1+L) - 1}{(1-I)}$$

**ONDE**

AC: Taxa de rateio da administração central

S: Taxa de seguro mais garantias

R: Taxa de risco

G: Taxa de garantias

DF: Taxa de despesa financeiras

L: Taxa de Lucro/remuneração

I: Taxa de incidência de imposto (PIS, CONFINS, ISS e CPRB)



**ESTADO DO MARANHÃO**  
**PREFEITURA MUNICIPAL DE SÃO MATEUS DO MARANHÃO**  
**SECRETARIA MUNICIPAL DE FINANÇAS E DESENVOLVIMENTO ECONOMICO**  
**CNPJ Nº 06.019.491/0001-07**



PROPONENTE : PREFEITURA MUNICIPAL DE SÃO MATEUS DO MARANHÃO - MA

OBJETO: SERVIÇOS DE MANUTENÇÃO E PERFURAÇÃO DE POÇOS ARTESIANOS PARA ATENDER AS NECESSIDADES DAS DIVERSAS SECRETARIAS NO MUNICÍPIO DE SÃO MATEUS DO MARANHÃO

BDI: 25%

ENCARGOS SOCIAIS: 112,90 %

LOCAL: SÃO MATEUS DO MARANHÃO

ENCARGOS SOCIAIS SOBRE A MÃO-DE-OBRA

MARANHÃO		VIGÊNCIA A PARTIR DE 10/2021			
ENCARGOS SOCIAIS SOBRE A MÃO DE OBRA					
CÓDIGO	DESCRIÇÃO	COM DESONERAÇÃO		SEM DESONERAÇÃO	
		HORISTA %	MENSALISTA %	HORISTA %	MENSALISTA %
<b>GRUPO A</b>					
A1	INSS	0,00%	0,00%	20,00%	20,00%
A2	SESI	1,50%	1,50%	1,50%	1,50%
A3	SENAI	1,00%	1,00%	1,00%	1,00%
A4	INCRA	0,20%	0,20%	0,20%	0,20%
A5	SEBRAE	0,60%	0,60%	0,60%	0,60%
A6	Salário Educação	2,50%	2,50%	2,50%	2,50%
A7	Seguro Contra Acidentes de Trabalho	3,00%	3,00%	3,00%	3,00%
A8	FGTS	8,00%	8,00%	8,00%	8,00%
A9	SECONCI	1,00%	1,00%	1,00%	1,00%
<b>A</b>	<b>Total</b>	<b>17,80%</b>	<b>17,80%</b>	<b>37,80%</b>	<b>37,80%</b>
<b>GRUPO B</b>					
B1	Repouso Semanal Remunerado	17,87%	Não incide	17,87%	Não incide
B2	Feriados	3,95%	Não incide	3,95%	Não incide
B3	Auxílio - Enfermidade	0,85%	0,66%	0,85%	0,66%
B4	13º Salário	10,84%	8,33%	10,84%	8,33%
B5	Licença Paternidade	0,07%	0,06%	0,07%	0,06%
B6	Faltas Justificadas	0,72%	0,56%	0,72%	0,56%
B7	Dias de Chuvas	1,48%	Não incide	1,48%	Não incide
B8	Auxílio Acidente de Trabalho	0,10%	0,08%	0,10%	0,08%
B9	Férias Gozadas	9,13%	7,02%	9,13%	7,02%
B10	Salário Maternidade	0,03%	0,02%	0,03%	0,02%
<b>B</b>	<b>Total</b>	<b>45,04%</b>	<b>16,73%</b>	<b>45,04%</b>	<b>16,73%</b>
<b>GRUPO C</b>					
C1	Aviso Prévio Indenizado	4,49%	3,46%	4,49%	3,46%
C2	Aviso Prévio Trabalhado	0,11%	0,08%	0,11%	0,08%
C3	Férias Indenizadas	4,54%	3,49%	4,54%	3,49%
C4	Depósito Rescisão Sem Justa Causa	3,11%	2,39%	3,11%	2,39%
C5	Indenização Adicional	0,38%	0,29%	0,38%	0,29%
<b>C</b>	<b>Total</b>	<b>12,63%</b>	<b>9,71%</b>	<b>12,63%</b>	<b>9,71%</b>
<b>GRUPO D</b>					
D1	Reincidência de Grupo A sobre Grupo B	8,02%	2,98%	17,03%	6,32%
D2	Reincidência de Grupo A sobre Aviso Prévio Trabalhado e Reincidência do FGTS sobre Aviso Prévio Indenizado	0,38%	0,29%	0,40%	0,31%
<b>D</b>	<b>Total</b>	<b>8,40%</b>	<b>3,27%</b>	<b>17,43%</b>	<b>6,63%</b>
<b>TOTAL(A+B+C+D)</b>		<b>83,87%</b>	<b>47,51%</b>	<b>112,90%</b>	<b>70,87%</b>

Fonte: Informação Dias de Chuva – INMET





**ESTADO DO MARANHÃO**  
**PREFEITURA MUNICIPAL DE SÃO MATEUS DO MARANHÃO**  
**SECRETARIA MUNICIPAL DE FINANÇAS E DESENVOLVIMENTO ECONOMICO**  
**CNPJ Nº 06.019.491/0001-07**

**EDITAL DE LICITAÇÃO - PREGÃO ELETRÔNICO Nº 036/2023**

**ANEXO II – PROPOSTA DE PREÇOS (MODELO)**

**PREGÃO ELETRÔNICO Nº 036/2023**

**PROCESSO ADMINISTRATIVO Nº 2023.08.01.0038**

SESSÃO PÚBLICA: \_\_\_/\_\_\_/2022, ÀS \_\_\_H\_\_\_MIN (\_\_\_\_\_).

LOCAL: PREFEITURA MUNICIPAL DE SÃO MATEUS DO MARANHÃO / MA

IDENTIFICAÇÃO DA PROPONENTE:

<b>NOME DE FANTASIA:</b>						
<b>RAZÃO SOCIAL:</b>						
<b>CNPJ:</b>						
<b>INSC. EST.:</b>						
<b>OPTANTE PELO SIMPLES? SIM ( ) NÃO( )</b>						
<b>ENDEREÇO:</b>						
<b>BAIRRO:</b>			<b>CIDADE:</b>			
<b>CEP:</b>			<b>E-MAIL:</b>			
<b>TELEFONE:</b>			<b>FAX:</b>			
<b>CONTATO DA LICITANTE:</b>			<b>TELEFONE:</b>			
<b>BANCO DA LICITANTE:</b>			<b>CONTA BANCÁRIA DA LICITANTE:</b>			
<b>Nº DA AGÊNCIA:</b>						
ITEM	DESCRIÇÃO	MARCA	QUANT.	UNIDADE	VALOR UNITÁRIO R\$	VALOR TOTAL R\$
1.						
<b>TOTAL POR EXTENSO:</b>						

A EMPRESA: ..... DECLARA QUE:

1 - ESTÃO INCLUSAS NO VALOR COTADO TODAS AS DESPESAS COM MÃO DE OBRA E, BEM COMO, TODOS OS TRIBUTOS E ENCARGOS FISCAIS, SOCIAIS, TRABALHISTAS, PREVIDENCIÁRIOS E COMERCIAIS E, AINDA, OS GASTOS COM TRANSPORTE E ACONDICIONAMENTO DOS PRODUTOS EM EMBALAGENS ADEQUADAS.

2 - VALIDADE DA PROPOSTA: 60 (SESSENTA) DIAS.

3 - PRAZO DE INICIO DE FORNECIMENTO/EXECUÇÃO DOS SERVIÇOS DE ACORDO COM O ESTABELECIDO NO TERMO DE REFERENCIA (ANEXO I) DO EDITAL DESSE PROCESSO.



**ESTADO DO MARANHÃO**  
**PREFEITURA MUNICIPAL DE SÃO MATEUS DO MARANHÃO**  
**SECRETARIA MUNICIPAL DE FINANÇAS E DESENVOLVIMENTO ECONOMICO**  
**CNPJ Nº 06.019.491/0001-07**

4 - QUE **NÃO POSSUI** COMO SÓCIO, GERENTE E DIRETORES, SERVIDORES DA **PREFEITURA MUNICIPAL DE** \_\_\_\_\_ / **UF**, E AINDA CÔNJUGE, COMPANHEIRO OU PARENTE ATÉ TERCEIRO GRAU.

5 - QUE O PRAZO DE INICIO DA ENTREGA DOS MATERIAIS SERÁ DE ACORDO COM OS TERMOS ESTABELECIDOS NO ANEXO I, DESTE EDITAL A CONTAR DO RECEBIMENTO, POR PARTE DA CONTRATADA, DA ORDEM DE COMPRA OU DOCUMENTO SIMILAR, NA (ENDEREÇO): \_\_\_\_\_ TODOS OS EQUIPAMENTOS SERÃO AVALIADOS, SOB PENA DE DEVOLUÇÃO DE NÃO ACEITE, CASO NÃO ATENDA A DISCRIMINAÇÃO DO TERMO DE REFERÊNCIA DO REFERIDO EDITAL OU DE MÁ QUALIDADE.

LOCAL E DATA

\_\_\_\_\_  
16.2. CARIMBO DA EMPRESA/ASSINATURA DO RESPONSÁVEL

**OBS.** SERÃO DESCLASSIFICADAS AS PROPOSTAS QUE APRESENTAREM COTAÇÕES CONTENDO PREÇOS EXCESSIVOS, SIMBÓLICOS, DE VALOR ZERO OU INEXEQUÍVEIS, NA FORMA DA LEGISLAÇÃO EM VIGOR, OU AINDA, QUE OFEREÇAM PREÇOS OU VANTAGENS BASEADAS NAS OFERTAS DOS DEMAIS LICITANTES.



**ESTADO DO MARANHÃO**  
**PREFEITURA MUNICIPAL DE SÃO MATEUS DO MARANHÃO**  
**SECRETARIA MUNICIPAL DE FINANÇAS E DESENVOLVIMENTO ECONOMICO**  
**CNPJ Nº 06.019.491/0001-07**

**EDITAL DE LICITAÇÃO - PREGÃO ELETRÔNICO Nº 036/2023**

**ANEXO III – “MODELO DE DECLARAÇÃO CONJUNTA**

Ilma. Sra.  
 Pregoeira  
 Prefeitura Municipal de São Mateus do Maranhão- MA

Licitação: PREGÃO ELETRÔNICO Nº XXXX/XXXX.  
 Data da realização do certame: XX de XXXXX de XXXX.

Prezado Senhor,

A empresa ....., inscrita no CNPJ nº....., por intermédio de seu representante legal o (a) Sr(a)....., portador (a) da CI nº..... e do CPF nº ....., DECLARA, sob as sanções administrativas cabíveis e sob as penas da lei, em especial o art. 299 do Código Penal Brasileiro, que:

1) Quanto a inexistência de fato impeditivo de licitar; nos termos do artigo 32, § 2.º, da Lei Federal n.º 8.666/93, que até a presente data nenhum fato ocorreu que a inabilite a participar do PREGÃO em epígrafe, e que contra ela não existe nenhum pedido de falência ou concordata. Declara, outrossim, conhecer na íntegra o Edital e que se submete a todos os seus termos.

a. Declara ainda, nos termos do artigo 9º, III, da Lei Federal n.º 8.666/93, que não possui em seu quadro funcional servidor público ou dirigente de órgão ou entidade contratante ou responsável pela licitação.

b. Declara também, nos termos do artigo 9º, I e II, da Lei Federal n.º 8.666/93, que não incide em suas hipóteses vedadas.

c. Declara ainda, para fins do disposto no inciso V do art. 27 da Lei 8666, de 21 de junho de 1993, acrescido pela Lei nº 9.854, de 27 de outubro de 1999, que não emprega menor de dezoito anos em trabalho noturno, perigoso ou insalubre e não emprega menor de dezesseis anos, salvo na condição de aprendiz

2) Quanto à elaboração independente de proposta:

a) A proposta anexa foi elaborada de maneira independente (pelo licitante), e que o conteúdo da proposta anexa não foi, no todo ou em parte, direta ou indiretamente, informado a, discutido com ou recebido de qualquer outro participante potencial ou de fato da (identificação da licitação), por qualquer meio ou por qualquer pessoa;

b) A intenção de apresentar a proposta anexa não foi informada a, discutido com ou recebido de qualquer outro participante potencial ou de fato da (identificação da licitação), por qualquer meio ou por qualquer pessoa;

c) Que não tentou, por qualquer meio ou por qualquer pessoa, influir na decisão de qualquer outro participante potencial ou de fato da (identificação da licitação) quanto a participar ou não da referida licitação;

d) Que o conteúdo da proposta anexa não será, no todo ou em parte, direta ou indiretamente, comunicado a ou discutido com qualquer outro participante potencial ou de fato da (identificação da licitação) antes da adjudicação do objeto da referida licitação;

e) Que o conteúdo da proposta anexa não foi, no todo ou em parte, direta ou indiretamente, informado a, discutido com ou recebido de qualquer integrante de (órgão licitante) antes da abertura oficial das propostas;

f) Que está plenamente ciente do teor e da extensão desta declaração e que detém plenos poderes e informações para firmá-la.



**ESTADO DO MARANHÃO**  
**PREFEITURA MUNICIPAL DE SÃO MATEUS DO MARANHÃO**  
**SECRETARIA MUNICIPAL DE FINANÇAS E DESENVOLVIMENTO ECONOMICO**  
**CNPJ Nº 06.019.491/0001-07**

Local e data

Nome e assinatura do representante legal

*[Observação: em caso afirmativo, assinalar a ressalva acima - Esta declaração deverá ser emitida em papel que identifique o órgão (ou empresa) emissor]*



**ESTADO DO MARANHÃO**  
**PREFEITURA MUNICIPAL DE SÃO MATEUS DO MARANHÃO**  
**SECRETARIA MUNICIPAL DE FINANÇAS E DESENVOLVIMENTO ECONOMICO**  
**CNPJ Nº 06.019.491/0001-07**

**EDITAL DE LICITAÇÃO - PREGÃO ELETRÔNICO Nº 036/2023**

**ANEXO IV – MINUTA DA ATA DE REGISTRO DE PREÇO**

**ATA DE REGISTRO DE PREÇOS Nº \_\_\_\_\_**  
**PREGÃO ELETRÔNICO Nº 036/2023**  
**PROCESSO ADMINISTRATIVO Nº 2023.08.01.0038**

O MUNICÍPIO DE SÃO MATEUS DO MARANHÃO, ESTADO DO MARANHÃO, pessoa jurídica de direito público interno, por meio ....., inscrita no CNPJ/MF ....., com sede na ....., bairro, São Mateus do Maranhão/MA - Estado do Maranhão, neste ato Representada pelo ....., o Sr. ...., brasileiro(a), portador(a) do R.G nº ..... e inscrito(a) no CPF sob nº ....., residente neste Município de São Mateus do Maranhão/MA, neste ato denominado simplesmente ORGÃO GERENCIADOR DO REGISTRO DE PREÇOS, realizado por meio do PREGÃO ELETRÔNICO Nº .../....., tudo em conformidade com o processo administrativo nº .../....., nas cláusulas e condições constantes do instrumento convocatório da licitação supracitada, e a respectiva homologação, RESOLVE registrar os preços da empresa ..... CNPJ ....., estabelecida na Rua/Av. .... nº ....., Bairro ....., na cidade de ..... – Estado de ....., CEP ....., Fone/Fax ....., E-mail ....., neste ato representado pelo Sr(a) ....., brasileiro(a) ....., portador do RG. .... SSP/... e CPF/MF nº ....., atendendo as condições previstas no instrumento convocatório e as constantes desta Ata de Registro de Preços, sujeitando-se as partes às normas constantes das Leis Federais nº 8.666/93, 10.520/2002, Decreto Federal nº 7.892/2013 e demais legislações aplicáveis, e em conformidade com as disposições a seguir:

**1. CLÁUSULA PRIMEIRA – OBJETO**

1.1. A presente Ata estabelece as cláusulas e condições gerais para Registro de preços para eventual e futura contratação de empresa especializada em serviços de manutenção e perfuração de poços artesianos para atender as necessidades das diversas Secretarias no Município de São Mateus do Maranhão/MA, conforme especificações do Termo de Referência – Anexo I do Edital de Pregão Eletrônico para Registro de Preços nº \_\_/\_\_\_\_, constituindo assim, em documento vinculativo e obrigacional às partes.

**2. CLÁUSULA SEGUNDA – DOS DOCUMENTOS INTEGRANTES**

2.1. Faz parte integrante desta Ata todos os documentos e instruções que compõem o Pregão Eletrônico para Registro de Preços nº \_\_/\_\_\_\_, completando-a para todos os fins de direito, independentemente de sua transcrição, obrigando-se as partes em todos os seus termos.

**3. CLÁUSULA TERCEIRA – DOS PREÇOS REGISTRADOS**

3.1. Os preços dos produtos estão registrados nos termos da proposta vencedora do Pregão Eletrônico nº \_\_/\_\_\_\_ – Sistema de Registro de Preços, conforme o tabela (s) abaixo:

Item	Especificação	Unid	Quant.	Valor Registrado R\$	
				Unitário	Total

3.2. O preço contratado será fixo e irrevogável, ressalvado o disposto na cláusula sétima deste instrumento.



**ESTADO DO MARANHÃO**  
**PREFEITURA MUNICIPAL DE SÃO MATEUS DO MARANHÃO**  
**SECRETARIA MUNICIPAL DE FINANÇAS E DESENVOLVIMENTO ECONOMICO**  
**CNPJ Nº 06.019.491/0001-07**

3.3. A existência de preços registrados não obrigará a Administração a firmar contratações que deles poderão advir, facultada a realização de licitação específica ou a contratação direta para a aquisição ou prestação de serviços pretendida nas hipóteses previstas na Lei nº 8.666/1993, mediante fundamentação, assegurando-se ao beneficiário do registro a preferência de fornecimento em igualdade de condições.

3.4. Os preços, os quantitativos, o fornecedor e as especificações resumidas do objeto, como as possíveis alterações da presente ARP, serão publicadas no Diário Oficial, na forma de extrato, em conformidade com o disposto no parágrafo único do artigo 61, da Lei de Licitações.

3.5. O quantitativo apresentado na presente Ata de Registro, refere-se a estimativa realizada pela Secretaria Municipal de Finanças e Desenvolvimento Econômico do Município de São Mateus do Maranhão/MA, não ensejando a obrigatoriedade da sua contratação integral ou parcial.

3.6. O detentor da Ata de Registro de Preços declara está ciente que a sua assinatura gera apenas mera expectativa de contratação (Acórdão nº 128515/Plenário).

#### **4. CLÁUSULA QUARTA – DO PRAZO DE VIGÊNCIA DA ATA DE REGISTRO DE PREÇOS**

4.1. O prazo de validade da Ata de Registro de Preços será de 12 (doze) meses contínuos, contados a partir da data de sua publicação no Diário Oficial, conforme inciso III do § 3º do art. 15 da Lei nº 8.666/93.

#### **5. CLÁUSULA QUINTA – DO FORNECIMENTO**

5.1. Os produtos deverão ser entregues, na especificação, quantidade e periodicidade especificadas no Edital, Termo de Referência – Anexo I e nesta ARP, sendo que a inobservância destas condições implicará recusa sem que caiba qualquer tipo de reclamação por parte da inadimplente. Os produtos deverão ser entregues e está em perfeita condições e de acordo com o Termo de Referência e a proposta apresentada, sob pena de serem refeitos.

#### **6. CLÁUSULA SEXTA – DO PAGAMENTO**

6.1. Os pagamentos referentes aos serviços executados objeto da presente Ata será efetuado nos termos do edital da licitação e anexos.

#### **7. CLÁUSULA SÉTIMA – DA ALTERAÇÃO DO PREÇO PRATICADO NO MERCADO E DO REEQUILÍBRIO DA EQUAÇÃO ECONÔMICO-FINANCEIRA**

7.1. A Ata de Registro de Preços não poderá sofrer acréscimos nos quantitativos fixados, inclusive o acréscimo de que trata § 1º no art. 65 da Lei nº 8.666/93.

7.2. Durante a vigência da Ata, os valores registrados serão fixos e irremovíveis, exceto nas hipóteses, devidamente comprovadas, de ocorrência de situação prevista na alínea “d” do inciso II do art. 65 da Lei nº 8.666/93 ou redução dos preços praticados no mercado.

7.3. Mesmo comprovada a ocorrência de situação prevista na alínea “d” do inciso II do art. 65 da Lei 8.666/93, o Órgão Municipal responsável, se julgar conveniente, poderá optar por cancelar a Ata e iniciar outro processo licitatório.

7.4. Os preços registrados poderão ser revistos em decorrência de eventual redução dos preços praticados no mercado ou de fato que eleve o custo dos bens registrados, cabendo a Prefeitura (Órgão Gerenciador) promover as negociações junto aos fornecedores, observadas as disposições contidas na alínea “d” do inciso II do caput do art. 65 da Lei nº 8.666,



**ESTADO DO MARANHÃO**  
**PREFEITURA MUNICIPAL DE SÃO MATEUS DO MARANHÃO**  
**SECRETARIA MUNICIPAL DE FINANÇAS E DESENVOLVIMENTO ECONOMICO**  
**CNPJ Nº 06.019.491/0001-07**

de 1993.

**7.5.** Quando o preço registrado tornar-se superior ao preço praticado no mercado por motivo superveniente, o órgão gerenciador convocará os fornecedores para negociarem a redução dos preços aos valores praticados pelo mercado.

**7.5.1.** Os fornecedores que não aceitarem reduzir seus preços aos valores praticados pelo mercado serão liberados do compromisso assumido, sem aplicação de penalidade.

**7.5.2.** A ordem de classificação dos fornecedores que aceitarem reduzir seus preços aos valores de mercado observará a classificação original.

**7.6.** Quando o preço de mercado tornar-se superior aos preços registrados e o fornecedor não puder cumprir o compromisso, o órgão gerenciador poderá:

**7.6.1.** Liberar o fornecedor do compromisso assumido, caso a comunicação ocorra antes do pedido de fornecimento, e sem aplicação da penalidade se confirmada a veracidade dos motivos e comprovantes apresentados; e

**7.6.2.** Convocar os demais fornecedores para assegurar igual oportunidade de negociação.

**7.7.** Não havendo êxito nas negociações, a Prefeitura deverá proceder à revogação da respectiva Ata de Registro de Preços, adotando as medidas cabíveis para obtenção da contratação mais vantajosa.

**7.8.** Será considerado preço de mercado, os preços que forem iguais ou inferiores à média daqueles apurados pela Prefeitura Municipal de São Mateus do Maranhão/MA para determinado item.

**7.9.** Em qualquer hipótese os preços decorrentes da revisão não poderão ultrapassar os praticados no mercado, mantendo-se a diferença percentual apurada entre o valor originalmente constante da proposta do Fornecedor e aquele vigente no mercado à época do registro.

**7.10.** As alterações de preços oriundas da revisão, no caso de desequilíbrio da equação econômico-financeira, serão publicadas no Diário Oficial.

## **8. CLÁUSULA OITAVA – DO CANCELAMENTO DA ATA DE REGISTRO DE PREÇOS**

**8.1.** O fornecedor terá seu registro cancelado pela Prefeitura Municipal de São Mateus do Maranhão/MA quando:

**8.1.1.** Não formalizar a Ata de Registro de Preços, sem justificativa aceitável;

**8.1.2.** Descumprir as condições da Ata de Registro de Preços;

**8.1.3.** Não aceitar reduzir seus preços registrados na hipótese de se tornarem superiores aos praticados no mercado;

**8.1.4.** Estiver suspenso de participar de licitação e impedido de contratar com o município, nos termos do art. 87 da Lei 8.666/93;

**8.1.5.** For declarado inidôneo para licitar e contratar com a Administração nos termos do art. 87 da Lei 8.666/93;

**8.1.6.** For impedido de licitar e contratar com a Administração nos termos do art. 7º, da Lei 10.520/2002.



**ESTADO DO MARANHÃO**  
**PREFEITURA MUNICIPAL DE SÃO MATEUS DO MARANHÃO**  
**SECRETARIA MUNICIPAL DE FINANÇAS E DESENVOLVIMENTO ECONOMICO**  
**CNPJ Nº 06.019.491/0001-07**

**8.1.7.** Não receber a Nota de Empenho ou instrumento equivalente no prazo estabelecido pela Administração, sem justificativa aceitável;

**8.2.** A Ata de Registro de Preços poderá ainda ser cancelada pela Administração unilateralmente, nos termos da legislação pertinente, em especial pela ocorrência de uma das hipóteses contidas no art. 78 da Lei nº 8.666/93;

**8.3.** O cancelamento de registro nas hipóteses previstas, assegurados o contraditório e ampla defesa, será formalizado por despacho da autoridade competente do órgão gerenciador.

**8.4.** O cancelamento do registro de preços poderá ocorrer por fato superveniente, decorrente de caso fortuito ou força maior, que prejudique o cumprimento da ata, devidamente comprovados e justificados:

**8.4.1.** Por razões de interesse público; ou

**8.4.2.** A pedido do fornecedor.

**8.5.** O fornecedor registrado poderá solicitar o cancelamento de seu registro de preço quando:

**8.5.1.** Comprovar estar impossibilitado de cumprir as exigências da Ata, por ocorrência de fato superveniente que venha comprometer a perfeita execução contratual, decorrente de caso fortuito ou força maior;

**8.6.** A solicitação, pelo fornecedor, de cancelamento do preço registrado deverá ser formulada com antecedência mínima de 15 (quinze) dias, instruída com a comprovação do fato ou fatos que justifiquem o pedido, para apreciação, avaliação e decisão da Administração Pública Municipal.

**8.7.** O cancelamento do registro não prejudica a possibilidade de aplicação de sanção administrativa quando motivada pela ocorrência de infração cometida pela empresa, observados os critérios estabelecidos na cláusula nona deste instrumento.

**8.8.** Da decisão da autoridade competente do órgão gerenciador se dará conhecimento aos fornecedores, mediante o envio de correspondência, com aviso de recebimento, e/ou publicado na imprensa oficial.

**8.9.** No caso de ser ignorado, incerto ou inacessível o endereço do fornecedor, a comunicação será efetivada através de publicação na imprensa oficial, considerando-se cancelado o preço registrado, a contar do terceiro dia subsequente ao da publicação.

**8.10.** A Ata de Registro de Preços decorrente desta licitação será extinta, automaticamente, por decurso do prazo de sua vigência.

## **9. CLÁUSULA NONA – DAS OBRIGAÇÕES DA BENEFICIÁRIA DA ATA**

**9.1.** A empresa beneficiária do registro de preços fica obrigada a:

**9.1.1.** Assinar a Ata de Registro de Preços, retirar a respectiva nota de empenho e/ou contrato ou instrumento equivalente, no prazo máximo de 5 (cinco) dias úteis, contado da convocação;

**9.1.2.** Executar o objeto nas condições acordadas, nas quantidades solicitadas, na forma definida no edital e seus anexos;





**ESTADO DO MARANHÃO**  
**PREFEITURA MUNICIPAL DE SÃO MATEUS DO MARANHÃO**  
**SECRETARIA MUNICIPAL DE FINANÇAS E DESENVOLVIMENTO ECONOMICO**  
**CNPJ Nº 06.019.491/0001-07**

- 9.1.3.** Responsabilizar-se pelos danos causados direta ou indiretamente aos órgãos gerenciadores e participante(s) e/ou a terceiros, decorrentes de sua culpa ou dolo quando da entrega do objeto, não excluindo ou reduzindo essa responsabilidade a fiscalização ou o acompanhamento pelo contratante;
- 9.1.4.** Fornecer, sempre que solicitado, no prazo máximo de 5 (cinco) dias corridos, a contar da notificação, documentação atualizada de habilitação e qualificação cujas validades encontrem-se vencidas;
- 9.1.5.** Responsabilizar-se pelos encargos fiscais e comerciais resultantes da contratação, e ainda pelos encargos trabalhistas, previdenciários e obrigações sociais em vigor, obrigando-se a saldá-los na época própria, vez que os seus funcionários não manterão qualquer vínculo empregatício com o contratante;
- 9.1.6.** Não subcontratar, total ou parcialmente, o objeto da contratação;
- 9.1.7.** Substituir produtos, às suas expensas, no total ou em parte, do objeto do contrato em que se verificarem vícios, defeitos ou incorreções, no prazo máximo de 15 (quinze) dias úteis, a contar da data da notificação, por produtos com características e garantia estabelecida no edital e seus anexos;
- 9.1.8.** Manter preposto, aceito pela administração, durante todo período de vigência da ata de registro de preços, para representá-la sempre que for necessário.
- 9.1.9.** Comunicar a fiscalização do contratante, por escrito, quando verificar quaisquer condições inadequadas execução do objeto ou a iminência de fatos que possam prejudicar a perfeita execução do contrato e prestar os esclarecimentos necessários.
- 9.1.10.** Arcar com todas as despesas, diretas ou indiretas, decorrentes do cumprimento das obrigações assumidas, sem qualquer ônus para a Prefeitura.
- 9.1.11.** Demais obrigações definidas no Edital e anexos.

## **10. CLÁUSULA DÉCIMA – OBRIGAÇÕES DA PREFEITURA**

**10.1.** A Prefeitura compromete-se a:

- 10.1.1.** Proporcionar todas as facilidades indispensáveis à boa execução das obrigações contratuais, inclusive permitindo o acesso de empregados, prepostos ou representantes da CONTRATADA, devidamente identificados, quando necessário, às dependências da Prefeitura;
- 10.1.2.** Fornecer atestados de capacidade técnica quando solicitado, desde que atendidas as obrigações contratuais;
- 10.1.3.** Notificar o fornecedor beneficiário do registro de preços quanto à requisição do objeto mediante o envio da nota de empenho, a ser repassada via fax ou outro meio ou retirada pessoalmente pelo fornecedor;
- 10.1.4.** Notificar o fornecedor de qualquer irregularidade encontrada na entrega/prestação do objeto e interromper imediatamente a aquisição/prestação, se for o caso;
- 10.1.5.** Efetuar os pagamentos devidos, observadas as condições estabelecidas na Ata e edital;
- 10.1.6.** Promover ampla pesquisa de mercado, de forma a comprovar que os preços registrados permanecem compatíveis com os praticados no mercado;



**ESTADO DO MARANHÃO**  
**PREFEITURA MUNICIPAL DE SÃO MATEUS DO MARANHÃO**  
**SECRETARIA MUNICIPAL DE FINANÇAS E DESENVOLVIMENTO ECONOMICO**  
**CNPJ Nº 06.019.491/0001-07**

**10.1.7.** Rejeitar, no todo ou em parte, os produtos em desacordo com as especificações e obrigações assumidas pelo fornecedor, além daqueles que não apresentarem condições de serem utilizados;

**10.1.8.** Demais obrigações definidas no Edital e anexos.

**11. CLÁUSULA DÉCIMA PRIMEIRA – DA UTILIZAÇÃO DA ATA DE REGISTRO DE PREÇOS POR ÓRGÃO OU ENTIDADES NÃO PARTICIPANTES**

**11.1.** A Ata de Registro de Preços poderá ser utilizada por qualquer órgão ou entidade da Administração Pública que não tenha participado do certame licitatório, mediante prévia consulta ao Órgão Gerenciador, desde que devidamente comprovada a vantagem.

**11.2.** Os Órgãos e entidades da Administração Pública que não participaram do Registro de Preços, quando desejarem fazer uso da Ata de Registro de Preços, deverão manifestar seu interesse junto ao Órgão Gerenciador da Ata, para que este, através da CCL, indique os possíveis fornecedores e respectivos preços a serem praticados, obedecida a ordem de classificação.

**11.3.** Caberá ao fornecedor beneficiário da Ata de Registro de Preços, observadas as condições nela estabelecidas, optar pela aceitação ou não dos serviços, decorrente de adesão, desde que não prejudique as obrigações anteriormente assumidas.

**11.4.** O quantitativo decorrente das adesões à Ata de Registro de Preços não poderá exceder, na totalidade, ao dobro do quantitativo de cada item registrado na Ata de Registro de Preços para o órgão gerenciador e órgãos participantes, independentemente do número de órgãos não participantes que aderirem (art. 22, §4º do Decreto nº 7.892, de 2013, alterado pelo Decreto nº 9.488, de 2018);

**11.5.** As aquisições ou contratações adicionais a que se refere este item não poderão exceder, por órgão ou entidade, a 50% (cinquenta por cento) dos quantitativos registrados na Ata de Registro de Preços para o órgão gerenciador e órgãos participantes (art. 22, §3º do Decreto nº 7892, de 2013, alterado pelo Decreto nº 9.488, de 2018);

**11.6.** Após a autorização do órgão gerenciador, o órgão não participante deverá efetivar a aquisição ou contratação solicitada em até noventa dias, observado o prazo de vigência da ata, conforme § 6º, do artigo 22 do Decreto nº 7.892/2013;

**11.6.1.** A Prefeitura Municipal de São Mateus do Maranhão/MA poderá autorizar, excepcional e justificadamente, a prorrogação do prazo previsto no § 6º do artigo 22 do Decreto nº 7.892/2013, respeitando o prazo de vigência da ata, quando solicitada pelo órgão não participante.

**11.7.** Compete ao órgão não participante os atos relativos à cobrança do cumprimento pelo fornecedor das obrigações contratualmente assumidas e a aplicação, observada a ampla defesa e o contraditório, de eventuais penalidades decorrentes do descumprimento de cláusulas contratuais, em relação às suas próprias contratações, informando as ocorrências ao órgão gerenciador.

**12. CLÁUSULA DÉCIMA SEGUNDA – DAS SANÇÕES ADMINISTRATIVAS**

**12.1.** Em casos de inexecução parcial ou total das condições pactuadas na presente Ata, garantida a prévia defesa e o contraditório, ficará o fornecedor registrado sujeito às sanções previstas no Edital, em conformidade com artigo 7º da Lei N.º 10.520/02, e subsidiariamente a lei 8.666/93, além do cancelamento do registro, nos termos da Cláusula Nona deste



**ESTADO DO MARANHÃO**  
**PREFEITURA MUNICIPAL DE SÃO MATEUS DO MARANHÃO**  
**SECRETARIA MUNICIPAL DE FINANÇAS E DESENVOLVIMENTO ECONOMICO**  
**CNPJ Nº 06.019.491/0001-07**

instrumento, sem prejuízo da responsabilidade civil e criminal, que seu ato ensejar.

### 13. CLÁUSULA DÉCIMA TERCEIRA – DAS DISPOSIÇÕES FINAIS

**13.1.** As omissões desta Ata e as dúvidas oriundas de sua interpretação serão sanadas de acordo com o que dispuser o Edital de Licitação que deu origem a esta Ata de Registro de Preços e a proposta apresentada pela licitante, prevalecendo, em caso de conflito, as disposições do Edital sobre as da proposta.

**13.2.** O presente registro decorre da adjudicação ao promitente fornecedor do objeto disposto na Cláusula Primeira, conforme quantidades e especificações constantes no Termo de Referência – Anexo I do Edital da Licitação que deu origem a esta Ata de Registro de Preços, conforme decisão da Pregoeira da Comissão Permanente de Licitação, lavrada em Ata e homologação pelo Ordenador de Despesa.

**13.3.** Para os casos omissos será aplicada a legislação que couber, obedecidas as disposições previstas na Lei nº 8.666/1993 e 10.520/2002 e suas alterações e Decreto Federal nº 7.892/2013.

### 14. CLÁUSULA DÉCIMA QUARTA – DO FORO

**14.1.** Para dirimir as questões oriundas deste Registro de Preços, fica eleito o Foro da Comarca de São Mateus do Maranhão/MA.

E por estarem de pleno e comum acordo com as disposições estabelecidas na presente Ata, assinam este instrumento, em três vias de igual teor e forma, para um só efeito.

São Mateus do Maranhão/MA, ..... de ..... de 2023.

\_\_\_\_\_  
XXXXXXXXXX  
Órgão Gerenciador

\_\_\_\_\_  
Rep. Legal  
Fornecedor



ESTADO DO MARANHÃO  
PREFEITURA MUNICIPAL DE SÃO MATEUS DO MARANHÃO  
SECRETARIA MUNICIPAL DE FINANÇAS E DESENVOLVIMENTO ECONOMICO  
CNPJ nº 06.019.491/0001-07

EDITAL DE LICITAÇÃO - PREGÃO ELETRÔNICO Nº 036/2023

ANEXO V – MINUTA DO CONTRATO ADMINISTRATIVO Nº \_\_\_\_/2022

Contrato nº XX/2022-SMT  
Processo Administrativo nº XXXXX/2023-SMT  
Pregão Eletrônico nº XXX/202X-SMT

CONTRATO DE PRESTAÇÃO DE SERVIÇOS QUE ENTRE SI  
CELEBRAM O MUNICÍPIO DE SÃO MATEUS DO  
MARANHÃO, POR INTERMÉDIO DA SECRETARIA  
MUNICIPAL DE XXXXX, E A EMPRESA \_\_\_\_\_, NA  
FORMA ABAIXO:

O Município de São Mateus do Maranhão, por intermédio da Secretaria Municipal de XXXXXXXX, inscrita no CNPJ nº XXXXXXXX, com sede na XXXXXX. CEP: XXXX – XXX/MA, doravante denominada **CONTRATANTE**, neste ato representado por seu titular, XXXXXXXX, CI nº XXXX SSP/MA, CPF nº XXXX, e a empresa XXXX, inscrita no CNPJ sob o nº XXXX, Inscrição Estadual nº XXXX, com sede na XXXX, doravante denominada **CONTRATADA**, neste ato representada por seu representante legal, XXXX, Cargo XXX, portador do CPF nº XXXX, têm, entre si, ajustado o presente **CONTRATO DE PRESTAÇÃO DE SERVIÇOS**, decorrente do Pregão Eletrônico nº XXX/XXXX, submetendo-se às cláusulas e condições abaixo e aos preceitos instituídos pela Lei Federal nº 8.666/1993, Lei Federal nº 10.520/2002, Lei Complementar nº 123/2006 e demais normas regulamentares pertinentes à espécie.

#### 1. CLÁUSULA PRIMEIRA – OBJETO

1.1. Contratação de empresa especializada no XXXXXXXX, conforme especificações constantes no termo de referência anexo I do edital.

1.2. Integram o presente Contrato, independentemente de transcrição:

- a) Edital do Pregão Eletrônico nº XXX/202X;
- b) Proposta de Preços da CONTRATADA
- c) Ata de Registro de Preços nº \_\_/202X.

#### 2. CLÁUSULA SEGUNDA – DA VIGÊNCIA

2.1. O prazo de vigência deste Termo de Contrato será de 12 (doze) meses, contados da assinatura do contrato, podendo ser prorrogado desde que haja autorização formal da autoridade competente e que esteja enquadrado no artigo 57, II e § 1º da Lei n.º 8.666/93.

#### 3. CLÁUSULA TERCEIRA – DO VALOR

3.1. O valor global do presente Contrato é de R\$ XXXXX (XXXXX).

3.2. No valor acima estão incluídas todas as despesas ordinárias diretas e indiretas decorrentes do fornecimento do objeto, inclusive tributos e/ou impostos, encargos sociais, trabalhistas, previdenciários, fiscais e comerciais incidentes, taxa de administração, frete, seguro e outros necessários ao cumprimento integral do objeto da contratação.

#### 4. CLÁUSULA QUARTA – DA DOTAÇÃO ORÇAMENTÁRIA



**ESTADO DO MARANHÃO**  
**PREFEITURA MUNICIPAL DE SÃO MATEUS DO MARANHÃO**  
**SECRETARIA MUNICIPAL DE FINANÇAS E DESENVOLVIMENTO ECONOMICO**  
**CNPJ Nº 06.019.491/0001-07**

4.1. As despesas decorrentes desta contratação correrão por conta da seguinte dotação: **Ação XXX/SUBAÇÃO XXXXX/ ND XXXXX e Fonte XXXXX.**

## 5. CLÁUSULA QUINTA – DAS CONDIÇÕES DE PAGAMENTO

5.1. O pagamento será efetuado em moeda corrente nacional, no prazo de **até 30 (trinta) dias**, contados a partir do recebimento, conferência e aceite definitivo do produto entregue, mediante a apresentação da Nota Fiscal/Fatura, devidamente atestada pelo fiscal do contrato e de acordo com as demais exigências administrativas em vigor, acompanhada da respectiva Ordem de Serviços e certidões de regularidade.

5.2. A Nota Fiscal/Fatura será protocolada na sede da Prefeitura Municipal de São Mateus do Maranhão, até o **5º (quinto) dia útil** subsequente ao mês da entrega e aceite definitivo, através de ofício, encaminhado à da Prefeitura Municipal de São Mateus do Maranhão, devendo ainda conter todas as informações necessárias para dela se dar quitação e estar de acordo com as normas fiscais vigentes.

5.3. O pagamento será feito em favor da empresa contratada, através de ordem bancária na sua conta corrente, após assinatura do Termo de Recebimento Definitivo, emitido pela Secretaria Requisitante.

5.4. O pagamento será efetuado após a assinatura do Termo de Recebimento Definitivo, no prazo previsto nesta cláusula, desde que não haja fator impeditivo provocado pela CONTRATADA.

5.5. Não serão efetuados quaisquer pagamentos à Contratada enquanto pendente de liquidação quaisquer obrigações em virtude de penalidades impostas ou inadimplência contratual, inclusive, sem que isso gere direito ao reajustamento do preço ou à atualização monetária.

5.6. A Prefeitura Municipal de São Mateus do Maranhão poderá deduzir do montante a pagar os valores correspondentes a multas ou indenizações devidas pela Contratada.

5.7. O pagamento somente será efetuado após o adimplemento das obrigações contratuais pertinentes, conforme art. 40, § 3º, Lei nº 8.666/93.

5.8. A não observância do prazo previsto para a apresentação da Nota Fiscal/Fatura e demais documentações necessárias ao pagamento ou a sua apresentação com incorreções ou ausências de documentos, ensejará a prorrogação do prazo de pagamento por igual número de dias a que corresponder os atrasos e/ou as incorreções verificadas, não cabendo à CONTRATADA, qualquer acréscimo decorrente deste atraso, de sua única e total responsabilidade.

5.9. Nos casos de eventuais atrasos de pagamento, desde que a Contratada não tenha concorrido, de alguma forma, para tanto, fica convencionado que a taxa de compensação Financeira devida pela Contratante, entre a data do vencimento e o efetivo adimplemento da parcela, é calculada mediante a aplicação da seguinte fórmula:

EM = I x N x VP, sendo EM = Encargos Moratórios N = Número de dias entre a data prevista para o pagamento e a do efetivo pagamento VP = Valor da Parcela a ser paga = Índice de compensação financeira = 0,00016438, assim apurado:

$$I = TX$$

$$I = \frac{(6/100)}{365}$$

$$I = 0,00016438$$

$$TX = \text{Percentual da taxa anual} = 6\%$$

## 6. CLAUSULA SEXTA – DA GARANTIA CONTRATUAL



**ESTADO DO MARANHÃO**  
**PREFEITURA MUNICIPAL DE SÃO MATEUS DO MARANHÃO**  
**SECRETARIA MUNICIPAL DE FINANÇAS E DESENVOLVIMENTO ECONOMICO**  
**CNPJ Nº 06.019.491/0001-07**

- 6.1.** Será exigida a prestação de garantia pela Contratada, no percentual de 1% (cinco por cento) do valor total do contrato, podendo optar por caução em dinheiro ou títulos da dívida pública, seguro-garantia ou fiança bancária, a ser comprovada no prazo de 10 (dez) dias úteis a partir da data da celebração do contrato, prorrogados por igual período a critério desta Prefeitura.
- 6.2.** Sem prejuízo da aplicação das sanções cabíveis, caso a Contratada não apresente a comprovação da prestação da garantia no prazo fixado, a Prefeitura fica autorizada a promover a retenção dos pagamentos, até o limite de 30% (trinta por cento) do valor mensal devido, para fins de atingir o valor total da garantia.
- 6.3.** A inobservância do prazo fixado para apresentação da garantia acarretará a aplicação de multa de 0,07% (sete centésimos por cento) do valor do contrato por dia de atraso, observado o máximo de 1% (um por cento).
- 6.4.** O atraso superior a 25 (vinte e cinco) dias autoriza a Administração a promover a rescisão do contrato por descumprimento ou cumprimento irregular de suas cláusulas, conforme dispõem os incisos I e II do art. 78 da Lei nº 8.666, de 1993.
- 6.5.** Somente será aceita a prestação de garantia que cubra, no mínimo, os seguintes riscos ou prejuízos decorrentes da execução do contrato:
- 6.6.** Prejuízo advindo do não cumprimento do objeto do contrato e do não adimplemento das demais obrigações nele previstas;
- 6.7.** Prejuízos causados à Contratante ou a terceiro, decorrentes de culpa ou dolo durante a execução do contrato;
- 6.8.** As multas moratórias e compensatórias aplicadas à Contratada.
- 6.9.** No caso de caução em dinheiro, o depósito deverá ser efetuado em conta específica com correção monetária, em favor da Prefeitura.
- 6.10.** Caso a opção seja por utilizar títulos da dívida pública, estes devem ter sido emitidos sob a forma escritural, mediante registro em sistema centralizado de liquidação e de custódia autorizado pelo Banco Central do Brasil, e avaliados pelos seus valores econômicos, conforme definido pelo Ministério da Fazenda.
- 6.11.** A garantia, se prestada na forma de fiança bancária ou seguro-garantia, deverá ter validade durante toda a vigência do contrato, e ainda por mais 3 (três) meses após o término da vigência contratual.
- 6.12.** No caso de garantia na modalidade de fiança bancária, deverá constar expressa renúncia do fiador aos benefícios do artigo 827 do Código Civil.
- 6.13.** No caso de alteração do valor do contrato, ou prorrogação de sua vigência, a garantia deverá ser readequada ou renovada nas mesmas condições.
- 6.14.** Se o valor da garantia for utilizado, total ou parcialmente, pela Contratante, para compensação de prejuízo causado no decorrer da execução contratual por conduta da Contratada, esta deverá proceder à respectiva reposição no prazo de 15 (quinze) dias úteis, contados da data em que tiver sido notificada.
- 6.15.** Após execução do contrato, constatado o regular cumprimento de todas as obrigações a cargo da contratada, a garantia por ela prestada será liberada ou restituída e, quando em dinheiro, atualizada monetariamente, deduzidos eventuais valores devidos à Contratante.
- 6.16.** A garantia somente será liberada ante a comprovação de que a empresa pagou todas verbas rescisórias trabalhistas decorrentes da contratação, e que, caso esse pagamento não ocorra até o fim só segundo mês após o encerramento da vigência contratual, a garantia será utilizada para pagamentos dessas verbas trabalhistas diretamente pela administração.



**ESTADO DO MARANHÃO**  
**PREFEITURA MUNICIPAL DE SÃO MATEUS DO MARANHÃO**  
**SECRETARIA MUNICIPAL DE FINANÇAS E DESENVOLVIMENTO ECONOMICO**  
**CNPJ Nº 06.019.491/0001-07**

**6.17.** Em caso de encerramento da vigência do contrato, ou rescisão contratual, a Secretaria reterá a garantia prestada, até que o fiscal verifique o pagamento pela Contratada das verbas rescisórias decorrentes da contratação, ou a comprovação de que os empregados serão realocados em outra atividade de prestação de serviços, sem que ocorra a interrupção do contrato de trabalho.

**6.18.** O garantidor não é parte interessada para figurar em processo administrativo instaurado pelo contratante com o objetivo de apurar prejuízos e/ou aplicar sanções à Contratada.

**6.19.** A Prefeitura não executará a garantia nas seguintes hipóteses:

- a) Caso fortuito ou força maior;
- b) Alteração, sem prévia anuência da seguradora ou do fiador, das obrigações contratuais;
- c) Descumprimento das obrigações pela contratada decorrente de atos ou fatos da administração;
- d) Prática de atos ilícitos dolosos por servidores da administração.

**7. CLAUSULA SÉTIMA – DA EXECUÇÃO DOS SERVIÇOS, DO PRAZO E CRITERIOS DE ACEITABILIDADE DO OBJETO:**

**7.1.** Todos os serviços licitados deverão ser prestados diretamente na Secretaria Solicitante e em suas respectivas dependências mediante ORDEM DE SERVIÇOS cedida por pela Secretaria solicitante.

**7.2.** O prazo para execução dos serviços é de 360 dias a contar da data de recebimento da ORDEM DE SERVIÇOS, conforme o cronograma físico financeiro.

**7.3.** Prestação de serviços será realizada no perímetro urbano e rural do município, nos seguintes horários: 08h à 11h30minhs e 13h às 17h30minhs, de segunda a sábado.

**7.4.** A localização exata para a execução dos serviços de manutenção e perfuração de poços artesianos será fornecida posteriormente, após a contratação da empresa. No entanto, é importante ressaltar que a empresa contratada será responsável por toda a logística para a devida execução dos serviços.

**7.5.** Vale lembrar ainda que esses locais serão definidos pela fiscalização conforme a demanda ao longo da vigência do Contrato.

**7.6.** A emissão da Nota Fiscal/Fatura deve ser precedida do recebimento definitivo dos serviços, nos termos abaixo.

**7.7.** No prazo de até 5 dias corridos, do adimplemento da parcela, a Contratada deverá entregar toda a documentação comprobatória do cumprimento da obrigação contratual.

**7.8.** O recebimento dos produtos será feito nos termos dos arts. 73 a 76 da Lei nº 8.666/93:

**7.9.** O recebimento provisório será realizado pelo fiscal técnico e setorial ou pela equipe de fiscalização após a entrega da documentação acima, da seguinte forma:

**7.9.1.** A Contratante realizará inspeção minuciosa de todos os serviços executados, por meio de profissionais técnicos competentes, acompanhados dos profissionais encarregados pelo serviço, com a finalidade de verificar a adequação dos serviços e constatar e relacionar os arremates, retoques e revisões finais que se fizerem necessários;

**7.9.2.** Para efeito de recebimento provisório, ao final de cada período de faturamento, o fiscal técnico do contrato irá apurar o resultado das avaliações da execução do objeto e, se for o caso, a análise do desempenho e qualidade da prestação dos serviços realizados em consonância com os indicadores previstos, que poderá resultar no



**ESTADO DO MARANHÃO**  
**PREFEITURA MUNICIPAL DE SÃO MATEUS DO MARANHÃO**  
**SECRETARIA MUNICIPAL DE FINANÇAS E DESENVOLVIMENTO ECONOMICO**  
**CNPJ Nº 06.019.491/0001-07**

redimensionamento de valores a serem pagos à Contratada, registrando em relatório a ser encaminhado ao gestor do contrato;

**7.9.3.** A Contratada fica obrigada a reparar, corrigir, remover, reconstruir ou substituir, às suas expensas, no todo ou em parte, o objeto em que se verificarem vícios, defeitos ou incorreções resultantes da execução ou materiais empregados, cabendo à fiscalização não atestar a última e/ou única medição de serviços até que sejam sanadas todas as eventuais pendências que possam vir a ser apontadas no Recebimento Provisório;

**7.9.4.** O recebimento provisório também ficará sujeito, quando cabível, à conclusão de todos os testes de campo e à entrega dos Manuais e Instruções exigíveis;

**7.9.5.** No prazo de até 10 dias corridos, a partir do recebimento dos documentos da Contratada, cada fiscal ou a equipe de fiscalização deverá elaborar relatório circunstanciado em consonância com suas atribuições, e encaminhá-lo ao gestor do contrato;

**7.9.6.** Quando a fiscalização for exercida por um único servidor, o relatório circunstanciado deverá conter o registro, a análise e a conclusão acerca das ocorrências na execução do contrato, em relação à fiscalização técnica e administrativa e demais documentos que julgar necessários, devendo encaminhá-los ao gestor do contrato para recebimento definitivo;

**7.9.7.** Será considerado como ocorrido o recebimento provisório com a entrega do relatório circunstanciado ou, em havendo mais de um a ser feito, com a entrega do último;

**7.9.8.** Na hipótese de não se proceder tempestivamente à verificação a que se refere o subitem anterior, reputar-se-á como realizada, consumando-se o recebimento provisório no dia do esgotamento do prazo.

**7.10.** No prazo de até 10 (dez) dias corridos, a partir do recebimento provisório dos serviços, o Gestor do Contrato deverá providenciar o recebimento definitivo, ato que concretiza o atesto da execução dos serviços, obedecendo as seguintes diretrizes:

**7.10.1.** Realizar a análise dos relatórios e de toda a documentação apresentada pela fiscalização e, caso haja irregularidades que impeçam a liquidação e o pagamento da despesa, indicar as cláusulas contratuais pertinentes, solicitando à Contratada, por escrito, as respectivas correções;

**7.10.2.** Emitir Termo Circunstanciado para efeito de recebimento definitivo dos serviços prestados, com base nos relatórios e documentações apresentadas; e

**7.10.3.** Comunicar a empresa para que emita a Nota Fiscal ou Fatura, com o valor exato dimensionado pela fiscalização.

**7.11.** O recebimento provisório ou definitivo do objeto não exclui a responsabilidade da Contratada pelos prejuízos resultantes da incorreta execução do contrato, ou, em qualquer época, das garantias concedidas e das responsabilidades assumidas em contrato e por força das disposições legais em vigor (Lei nº 10.406, de 2002).

**7.12.** O gestor emitirá termo circunstanciado para efeito de recebimento definitivo dos serviços prestados, com base nos relatórios e documentação apresentados, e comunicará a Contratada para que emita a Nota Fiscal ou Fatura com o valor exato dimensionado pela fiscalização com base, se for o caso, no Instrumento de Medição de Resultado (IMR).

**7.13.** Os serviços poderão ser rejeitados, no todo ou em parte, quando em desacordo com as especificações constantes neste Termo de Referência e na proposta, devendo ser corrigidos, refeitos ou substituídos no prazo fixado pelo fiscal do contrato, às custas da Contratada, sem prejuízo da aplicação de sanções.

## **8. CLAUSULA OITAVA – DA GESTÃO E FISCALIZAÇÃO DO CONTRATO**





**ESTADO DO MARANHÃO**  
**PREFEITURA MUNICIPAL DE SÃO MATEUS DO MARANHÃO**  
**SECRETARIA MUNICIPAL DE FINANÇAS E DESENVOLVIMENTO ECONOMICO**  
**CNPJ Nº 06.019.491/0001-07**

- 8.1. O gerenciamento da execução do futuro contrato ficará a cargo de servidor designado formalmente pela Prefeitura Municipal de São Mateus, o qual cuidará de incidentes relativos a pagamentos, à documentação, ao controle dos prazos de vencimentos, eventuais prorrogações, reequilíbrio econômico-financeiro, etc., nos termos do art. 67 da Lei nº 8.666/93.
- 8.2. O(s) servidor (es) designado(s) anotará (ão) em registro próprio todas as ocorrências relacionadas com a execução do futuro contrato, sendo-lhe(s) assegurada à prerrogativa de:
- 8.3. Fiscalizar e atestar o fornecimento dos produtos, de modo que sejam cumpridas integralmente as condições estabelecidas neste Termo de Referência, no edital e seus anexos e na proposta vencedora;
- 8.4. Comunicar eventuais falhas no fornecimento dos produtos, determinando o que for necessário à regularização das faltas ou defeitos observados;
- 8.5. Garantir ao contratado acesso a toda e qualquer informação sobre ocorrências ou fatos relevantes relacionados com o fornecimento dos produtos.
- 8.6. Emitir pareceres em todos os atos da Administração relativos à execução do contrato, em especial aplicações de sanções e alterações do mesmo.
- 8.7. As decisões e providências que ultrapassarem a competência do gestor/fiscal do contrato deverão ser comunicadas e/ou solicitadas a autoridade superior, em tempo hábil, para a adoção das medidas convenientes.
- 8.8. A fiscalização exercida pela Prefeitura Municipal de São Mateus não excluirá ou reduzirá a responsabilidade da CONTRATADA pela completa e perfeita execução do objeto contratual.

## **9. CLÁUSULA NONA – DAS OBRIGAÇÕES DA CONTRATADA**

- 9.1. Fornecer toda a mão-de-obra, ferramentas e equipamentos necessários à execução dos serviços de forma segura e atendendo os requisitos normativos;
- 9.2. Informar previamente à Contratante todos os casos de intervenção em passeios e/ou pavimentos de vias Públicas para posterior execução dos serviços;
- 9.3. Realizar todos os contatos e acertos com outros órgãos públicos implicados no atendimento das solicitações;
- 9.4. Responsabilizar-se pelo bom comportamento de seu pessoal, podendo a Contratante exigir a substituição imediata de qualquer empregado da Contratada, cuja permanência seja considerada prejudicial ao bom andamento dos serviços;
- 9.5. Responsabilizar-se pelo pagamento, sem qualquer reembolso por parte do Contratante, de indenizações decorrentes de acidentes ou fatos que causem danos ou prejuízos aos serviços contratados e/ou a terceiros;
- 9.6. Não reivindicar da Contratante qualquer indenização por perdas e danos de bens de sua propriedade ou de terceiros sob sua responsabilidade;
- 9.7. Executar os serviços conforme as características técnicas exigidas pelas Normas e padrões ABNT, NR-10, NBR 12212 e demais dispositivos legais vigentes;
- 9.8. Refazer os serviços realizados de forma imperfeita, fornecendo inclusive os materiais danificados por mau uso, não cabendo à Contratante, nesses casos, o fornecimento dos mesmos;
- 9.8.1. Os serviços não aprovados ou que se apresentarem defeituosos durante sua execução serão demolidos e reconstruídos por conta exclusiva da CONTRATADA; os materiais que não satisfizerem as especificações ou forem



**ESTADO DO MARANHÃO**  
**PREFEITURA MUNICIPAL DE SÃO MATEUS DO MARANHÃO**  
**SECRETARIA MUNICIPAL DE FINANÇAS E DESENVOLVIMENTO ECONOMICO**  
**CNPJ Nº 06.019.491/0001-07**

julgados inadequados serão removidos do canteiro de obras dentro de 48 (quarenta e oito) horas a contar da determinação do Engenheiro Fiscal;

**9.9.** Em caso de utilização de meios eletrônicos, fornecidos pelo Município à Contratada para registro de informações, fica a Contratada responsabilizada por perdas ou danos, intencionais ou não de quaisquer que seja o meio disponibilizado, devendo repor os equipamentos eletrônicos utilizados com a mesma marca, modelo e aplicativos instalados, com prazo não superior a 48 horas.

**9.10.** Não prestar declaração e/ou informações sem prévia autorização por escrito da Contratante a respeito do Objeto do presente Projeto Básico e do futuro edital;

**9.11.** Identificar seu pessoal em serviço com Carteira de Identidade Funcional;

**9.12.** Pagar todos os tributos, taxas, encargos sociais e seguros, atuais ou futuros, locomoção e refeição do pessoal necessário à execução dos serviços;

**9.13.** Utilizar veículos em perfeitas condições tanto no que se refere aos seus funcionamentos bem como suas apresentações em geral;

**9.14.** Apontar engenheiro civil qualificado, habilitado e autorizado como responsável pelos serviços realizados pela Contratada, que deverá participar de todas as reuniões de acompanhamento da execução do Contrato na sede da Prefeitura e manter contato com a Contratante e com as equipes durante as jornadas de trabalho;

**9.15.** Empregar somente pessoal comprovadamente qualificado, habilitado e autorizado (NR 10) para realizar os serviços técnicos e administrativos, conforme as exigências deste Projeto Básico;

**9.16.** Dispor de pessoal qualificado, habilitado e autorizado de reserva para o caso de afastamentos por faltas, licenças, férias e etc., de modo a cumprir os prazos previstos neste Projeto Básico;

**9.17.** Não será permitido, em hipótese alguma, equipe de trabalho incompleta em serviço.

**9.18.** Sinalizar, com equipamento adequado, conforme as Normas do Conselho Nacional de Trânsito, os locais onde estiverem sendo executados os serviços;

**9.19.** Apresentar, sempre que a Contratante exigir, Carteira Profissional dos seus empregados e comprovantes exigidos neste Edital;

**9.20.** Iniciar a prestação dos serviços vinculados a este Edital em até 05 (cinco) dias após a Ordem de Início dos mesmos;

**9.21.** Certificar-se da utilização, por parte dos seus funcionários, dos equipamentos de proteção individual e coletiva que se fizerem necessários para o desenvolvimento seguro dos serviços, conforme NR10 e NBR 12212;

**9.22.** Providenciar seguro de vida coletivo para os integrantes das equipes de trabalho;

**9.23.** Informar imediatamente à Contratante os motivos que determinarem impedimento do início ou andamento normal de qualquer dos serviços;

**9.24.** Manter registros das solicitações/reclamações da Contratante em meio eletrônico, com relação ao correto andamento dos serviços, bem como as medidas corretivas e preventivas tomadas por parte da Contratada;

**9.25.** Realizar todos os serviços sempre prevendo a proteção de toda a fauna e flora existentes;

**9.26.** Manter as condições de habilitação e qualificação exigidas na licitação durante toda a execução do contrato

**9.27.** Reconhecer os direitos da Administração em casos de rescisão contratual.



**ESTADO DO MARANHÃO**  
**PREFEITURA MUNICIPAL DE SÃO MATEUS DO MARANHÃO**  
**SECRETARIA MUNICIPAL DE FINANÇAS E DESENVOLVIMENTO ECONOMICO**  
**CNPJ Nº 06.019.491/0001-07**

## **10. CLÁUSULA DÉCIMA – DAS OBRIGAÇÕES DA CONTRATANTE**

- 10.1.** Fornecer a relação dos consertos para cada jornada de trabalho;
- 10.2.** Esclarecer à Contratada toda e qualquer dúvida com referência à execução dos serviços;
- 10.3.** Vistoriar e fiscalizar os serviços executados;
- 10.4.** Avaliar quaisquer alterações no roteiro diário de trabalho, sempre que houver motivo relevante para tal;
- 10.5.** Delimitar as áreas de trabalho da contratada;
- 10.6.** Pagar à Contratada as faturas apresentadas e aceitas nas condições estabelecidas neste Projeto Básico;
- 10.7.** Aplicar sanções e multas à Contratada, nos termos do Edital;
- 10.8.** Caberá ao órgão contratante a retenção e recolhimento dos valores de ISS, IR e demais tributos de sua competência, em obediência a Lei Complementar Federal nº 116 de 31 de julho de 2003 e Art. 158 da Constituição Federal;
- 10.9.** Recusar serviços executados em desacordo com as especificações técnicas da Prefeitura e disposições deste Projeto Básico;
- 10.10.** Vistoriar e fiscalizar os veículos, os equipamentos de proteção coletiva e individual e as ferramentas dos grupos de trabalho da Contratada;
- 10.10.1. A contratante, através de técnico qualificado, fiscalizará os serviços de perfuração e completação dos poços tubulares, como também, dará atenção especial à agressividade nociva que porventura venha ocorrer ao meio-ambiente, durante a construção do poço, exigindo da firma executora da obra, os reparos cabíveis para o caso.
- 10.10.2. A contratante reserva o direito de exigir, também, da firma contratada para construção do objeto deste documento, o cumprimento das diretrizes básicas, visando completa e satisfatória execução dos serviços pertinentes à construção dos poços tubulares aqui projetados.
- 10.11.** Comunicar ao responsável técnico indicado pela contratada, durante as jornadas de trabalho, quaisquer solicitações ou irregularidades verificadas nas equipes de trabalho;
- 10.12.** Vistoriar e fiscalizar os materiais retirados e os fornecidos para instalação.

## **11. CLÁUSULA DÉCIMA PRIMEIRA – DAS SANÇÕES**

- 11.1.** Comete infração administrativa nos termos da Lei nº 10.520/2002 e, subsidiariamente, da Lei nº 8.666/1993 a empresa que:
- a) Convocada, não assinar o contrato (quando for solicitada a aquisição);
- b) Apresentar documentação falsa ou deixar de entregar documentação exigida no ato da assinatura da ARP ou do Contrato
- c) Não manter a proposta;
- d) Ensejar o retardamento da execução do objeto contratual;
- e) Falhar ou fraudar na execução do contrato;
- f) Comportar-se de modo inidôneo ou ilícito;
- g) Fizer declaração falsa;



**ESTADO DO MARANHÃO**  
**PREFEITURA MUNICIPAL DE SÃO MATEUS DO MARANHÃO**  
**SECRETARIA MUNICIPAL DE FINANÇAS E DESENVOLVIMENTO ECONOMICO**  
**CNPJ Nº 06.019.491/0001-07**

- h) Cometer fraude fiscal;
- i) Deixar de executar total ou parcialmente qualquer das obrigações assumidas em decorrência da contratação;

**11.2. A empresa que cometer quaisquer das infrações discriminadas no subitem acima ficará sujeita, sem prejuízo da responsabilidade civil e criminal, às seguintes sanções:**

- a) Multa compensatória de até 10 % (dez por cento) sobre o valor total da nota de empenho**, no caso de recusa injustificada em assinar a ata de registro de preços, o contrato e/ou receber e nota de empenho no prazo previsto;
- b) Multa moratória de até 0,3% (três décimos por cento) por dia de atraso injustificado na entrega**, calculado sobre o valor da parcela não cumprida, até o limite de 5 (cinco) dias, após o qual, a critério da Administração, poderá ocorrer a não aceitação do objeto, de forma a configurar, nessa hipótese, inexecução total da obrigação assumida, sem prejuízo da rescisão unilateral da avença;
- c) Multa moratória de até 0,5% (meio por cento) por dia de atraso injustificado na entrega**, calculado sobre o valor da parcela não cumprida, por período superior ao previsto na alínea "b", limitado a 05 (cinco) dias subsequentes, após o qual, a critério da Administração, poderá ocorrer a não aceitação do objeto, de forma a configurar, nessa hipótese, inexecução total da obrigação assumida, sem prejuízo da rescisão unilateral da avença;
- d) Multa moratória de até 5% (cinco por cento)**, calculado sobre o valor da parcela não cumprida, nas hipóteses não previstas nas alíneas anteriores, em caso de inexecução parcial da obrigação assumida.
- e) Multa compensatória de até 10% (dez por cento) sobre o valor total do contrato** no caso de inexecução total do objeto, em caso de inexecução parcial das obrigações assumidas, a multa compensatória, no mesmo percentual do subitem acima, será aplicada de forma proporcional à obrigação inadimplida;
- f) Em caso de inexecução parcial das obrigações assumidas, a multa compensatória**, no mesmo percentual do subitem acima, será aplicada de forma proporcional à obrigação inadimplida;
- g) Impedimento de licitar e contratar com a Prefeitura de São Mateus do Maranhão** com o consequente descredenciamento no Cadastro de Fornecedores do Município pelo prazo de até cinco anos.

**11.3.** A multa poderá ser aplicada concomitantemente com as sanções previstas na letra "g" do subitem 11.2

**11.4.** A aplicação de qualquer das penalidades previstas realizar-se-á em processo administrativo que assegurará o contraditório e a ampla defesa à empresa, observando-se o procedimento previsto na Lei nº 8.666, de 1993 e subsidiariamente na Lei nº 9.784, de 1999 e na Lei Estadual nº 8.959/2009.

**11.5.** A autoridade competente, na aplicação das sanções, levará em consideração a gravidade da conduta do infrator, o caráter educativo da pena, bem como o dano causado à Administração, observado o princípio da proporcionalidade.

**11.6.** Atrasos cujas justificativas sejam aceitas pela Prefeitura de São Mateus do Maranhão e comunicadas antes dos prazos de entrega consignados no contrato ou documento equivalente, poderão a critério desta, ser isentas total ou parcialmente da multa.

## **12. CLÁUSULA DÉCIMA SEGUNDA – SUBCONTRATAÇÃO**

**12.1.** A CONTRATANTE poderá, nos termos da lei, autorizar a subcontratação parcial do objeto, até o limite máximo de 30% (trinta por cento) por item, do valor total do contrato, objetivando o bom andamento do serviço, mediante justificativa a ser apresentada pela CONTRATADA.

**12.2.** A justificativa deve ser detalhada e conter no mínimo:

- d) Descrição dos serviços a serem executados pela subcontratada;



**ESTADO DO MARANHÃO**  
**PREFEITURA MUNICIPAL DE SÃO MATEUS DO MARANHÃO**  
**SECRETARIA MUNICIPAL DE FINANÇAS E DESENVOLVIMENTO ECONOMICO**  
**CNPJ Nº 06.019.491/0001-07**

- e) Cópia do Contrato Social da empresa;
- f) Declaração de responsabilidade quanto à análise da conformidade documental habilitação da subcontratada, inclusive quanto à compatibilidade da empresa frente ao Atestado de Capacidade Técnica apresentado, devendo a Contratada zelar rigorosamente pela execução dos serviços subcontratados.

**12.3.** Em caso de subcontratação, não será estabelecido qualquer vínculo entre a CONTRATANTE e a subcontratada, permanecendo a CONTRATADA responsável pelo integral cumprimento das obrigações legais e contratuais.

**12.4.** A CONTRATADA deverá informar previamente ao gestor deste contrato a subcontratação a ser realizada no curso da vigência deste instrumento, bem como qualquer substituição de subcontratada, e, se autorizadas, comprovadas com o respectivo contrato e distrato entre as partes ou outro instrumento equivalente.

**12.5.** A CONTRATADA tomará as providências cabíveis e responsabilizar-se-á pelo pleno atendimento, por parte das empresas subcontratadas, às determinações do Termo de Referência, do Contrato e documentos relacionados.

**12.6.** A CONTRATADA deverá comprovar que a subcontratada atende às condições exigidas no presente Termo de Referência, bem como capacidade técnica compatível com o objeto da subcontratação, devendo substituir de comum acordo com o gestor, a subcontratada que, de qualquer forma, impeça, dificulte ou prejudique a prestação dos serviços.

### **13. CLÁUSULA DÉCIMA TERCEIRA – DA RESCISÃO CONTRATUAL**

**13.1.** O presente CONTRATO poderá ser rescindido:

**a.** Por ato unilateral da CONTRATANTE, nas hipóteses previstas nos parágrafos I a XII, XVII e XVIII, do artigo 78 da Lei nº 8.666/93, por escrito, com a devida motivação, assegurado o contraditório, no prazo de 05 (cinco) dias úteis, sem prejuízo da aplicação das penalidades previstas na cláusula anterior;

**b.** Por acordo entre as partes, mediante autorização da autoridade competente, reduzida a termo, e desde que haja conveniência para a CONTRATANTE, com antecedência de 30 (trinta) dias; e,

**c.** Por via judicial, nos termos da legislação.

**13.2.** Rescindido o CONTRATO nos termos dos incisos I a XII, XVII e XVIII, do artigo 78 da Lei nº 8.666/93, além de responder por perdas e danos decorrentes do CONTRATO, a CONTRATADA obriga-se ao pagamento de multa conforme fixado no subitem 11.3 da cláusula anterior considerando-a dívida líquida e certa, e acarretando para a Prefeitura as consequências previstas no artigo 80, incisos I a IV, da Lei nº 8.666/93, no que couber.

**13.3.** Em caso de rescisão, conforme motivos previstos nos incisos XII a XVII do artigo 78 da Lei nº 8.666/93, sem que haja culpa da CONTRATADA, será esta ressarcida dos prejuízos que comprovadamente houver sofrido, tendo ainda o direito, se for o caso, aos pagamentos devidos pela execução do CONTRATO até a data da rescisão.

**13.4.** Reconhecimento dos direitos da Administração, em caso de rescisão administrativa prevista no art. 77 da lei 8.666.

### **14. CLÁUSULA DÉCIMA QUARTA - VEDAÇÕES**

**14.1** Este **CONTRATO** obrigará e disciplinará os contratantes e seus sucessores, não podendo nenhum deles ceder ou transferir o **CONTRATO** ou quaisquer direitos dele decorrentes.



**ESTADO DO MARANHÃO**  
**PREFEITURA MUNICIPAL DE SÃO MATEUS DO MARANHÃO**  
**SECRETARIA MUNICIPAL DE FINANÇAS E DESENVOLVIMENTO ECONOMICO**  
**CNPJ Nº 06.019.491/0001-07**

**14.2** É vedada a cessão de qualquer crédito decorrente do presente **CONTRATO** e de todo e qualquer título de crédito, emitido em razão do mesmo, que conterà, necessariamente, a cláusula “Não à Ordem”, retirando-lhe o caráter de circularidade, eximindo-se a **CONTRATANTE**, de todo e qualquer pagamento ou obrigação a terceiros, por títulos colocados em cobrança, desconto, caução ou outra modalidade de circulação ou garantia, inclusive quanto aos direitos emergentes do presente **CONTRATO** e, em hipótese alguma, a **CONTRATANTE** aceitará tais títulos, os quais serão devolvidos, imediatamente, à pessoa jurídica ou física que os houver apresentado.

### 15. CLÁUSULA DÉCIMA QUINTA – REAJUSTE DE PREÇOS

**15.1.** Os preços fixados para o objeto deste contrato poderão ser reajustáveis, desde que seja observado interregno mínimo de 12 (doze) meses.

**15.2.** Para o reajustamento dos preços unitários contratados, deverá ser observada a legislação vigente, sendo utilizada a seguinte fórmula:

$$R = \frac{(I - IO) \cdot P}{IO}$$

Onde:

**c) Para o primeiro reajuste:**

R= reajuste procurado;

I= índice relativo ao mês do reajuste;

IO= índice relativo ao mês do novo reajuste da data limite para apresentação da proposta;

P= preço atual dos serviços.

**d) Para reajustes subsequentes:**

R= reajuste procurado;

I= índice relativo ao mês do novo reajuste;

IO= índice relativo ao mês do início dos efeitos financeiros do último reajuste efetuado;

P= preço atual dos serviços/produtos até último reajuste efetuado.

**15.3.** Decorrido o prazo estipulado, após solicitação expressa, será aplicado o Índice Nacional da Construção Civil - INCC, ou outro índice que venha a substituí-lo por força de determinação legal.

**15.4.** O cálculo do índice atualizará os preços conforme a variação do INCC dos últimos 12 meses, tendo como marco inicial a data limite para apresentação da proposta.

**15.5.** Nos reajustes subsequentes ao primeiro, a anualidade será contada da data do último reajuste.

**15.6.** O reajuste não interfere no direito das partes de solicitar, a qualquer momento, a reforma do equilíbrio econômico financeiro do contrato, conforme art. 65, II, da Lei nº 8.666/93.

### 16. CLÁUSULA DÉCIMA SEXTA – DAS ALTERAÇÕES CONTRATUAIS

**16.1** Eventuais alterações contratuais reger-se-ão pela disciplina do art.65 da Lei nº 8.666, de 1993.

**16.2** A CONTRATADA se obriga a aceitar nas mesmas condições contratuais os acréscimos ou supressões que se fizerem necessários, até 25% (vinte e cinco por cento) do valor inicial atualizado do Contrato.

**16.3** É admissível a fusão, cisão ou incorporação da contratada com/em outra pessoa jurídica, desde que sejam observados pela nova pessoa jurídica todos os requisitos de habilitação exigidos na licitação original; sejam mantidas as



**ESTADO DO MARANHÃO**  
**PREFEITURA MUNICIPAL DE SÃO MATEUS DO MARANHÃO**  
**SECRETARIA MUNICIPAL DE FINANÇAS E DESENVOLVIMENTO ECONOMICO**  
**CNPJ Nº 06.019.491/0001-07**

demais cláusulas e condições do contrato; não haja prejuízo à execução do objeto pactuado e haja a anuência expressa da Administração à continuidade do contrato.

#### 17. CLÁUSULA DÉCIMA SÉTIMA – DOS CASOS OMISSOS

17.1. Os casos omissos serão decididos pela CONTRATANTE, segundo as disposições contidas na Lei nº 8.666/93, na Lei nº 10.520/2002 e demais normas federais aplicáveis e, subsidiariamente, segundo as disposições contidas na Lei nº 8.078/1990 – Código de Defesa do Consumidor – e normas e princípios gerais do contrato.

#### 18. CLÁUSULA DÉCIMA OITAVA – DISPOSIÇÕES FINAIS

18.1. Este **CONTRATO** representa todo o acordo entre as partes com relação ao objeto nele previsto. Qualquer ajuste complementar que crie ou altere direitos e obrigações há de ser efetuado por escrito e assinado pelos representantes de ambas as partes.

18.2. A omissão ou tolerância quanto à exigência do estrito cumprimento das obrigações contratuais ou ao exercício da prerrogativa decorrente deste **CONTRATO** não constituirá renúncia ou novação nem impedirá a parte de exercer seu direito a qualquer tempo.

#### 19. CLÁUSULA DÉCIMA NONA - DA PUBLICAÇÃO

19.1. A **CONTRATANTE** providenciará nos termos do parágrafo único do art. 61 da Lei nº 8.666/93, a publicação do extrato do Contrato no Diário Oficial do Município (**SE FOR RECURSO FEDERAL PUBLICAR TAMBÉM NO DOU**).

#### 20. CLÁUSULA VIGÉSIMA - DO FORO

20.1. Para dirimir quaisquer questões decorrentes do presente instrumento, não resolvidas na esfera administrativa, será competente o foro da Justiça Estadual da Comarca do município de São Mateus do Maranhão, excluído quaisquer outro, por mais privilegiado que seja.

20.2. E por estar justo e acordado, depois de lido e achado conforme, as partes assinam o presente instrumento contratual em 04(quatro) vias de igual teor e forma, na presença das testemunhas abaixo.

São Mateus do Maranhão, \_\_\_\_ de \_\_\_\_\_ de \_\_\_\_\_.

**CONTRATANTE**

**CONTRATADA**

**TESTEMUNHAS:**

1 \_\_\_\_\_

2 \_\_\_\_\_



## JUSTIFICATIVA PARA ADESÃO DE ATA

A Secretaria Municipal de Planejamento e Gestão necessita de serviços de engenharia para contratação de empresa especializada em serviços de manutenção e perfuração de poços artesianos para atender as necessidades da Secretaria Municipal de Planejamento e Gestão do Município de Coelho Neto – MA.

No intuito de acelerar a prestação do serviço em questão, foram realizadas consultas a atas de registro de preços vigentes constantes no sítio de Compras Governamentais, sendo identificada a Pregão Eletrônico nº 36/2023, realizada pela Prefeitura Municipal de São Mateus do Maranhão no qual a empresa **GESTÃO CONSTRUÇÃO E LOCAÇÃO LTDA.** (CNPJ nº 27.896.522/0001-70) foi vencedora do objeto mencionado acima cujas especificações atendem a necessidade da SEMPLAG.

Foi realizada pesquisa de preços nos indicadores do SINAPI, verificando-se que os valores auferidos na pesquisa são superiores/iguais aos valores registrados na ARP em questão, ficando demonstrada que a aquisição através de adesão ao registro de preços da Prefeitura Municipal de São Mateus do Maranhão é vantajosa para a Administração, gerando economia para a instituição e, diante disto, justifica-se a Adesão ao Registro de Preços do citado órgão.

Ademais, foi verificado que as especificações técnicas do(s) produto(s) constante(s) nos orçamentos estão de acordo com as especificações do(s) produto (s) que a SEMPLAG pretende adquirir, conforme discriminado no Projeto e ata de registro de preços do órgão gerenciador.

Justificamos ainda que a adesão a Ata de Registro de Preços cumpre os princípios da vantajosidade, economicidade, eficácia e eficiência, uma vez que com este procedimento, a Prefeitura contrata um serviço já aceito por outro Órgão Municipal, fator que propicia segurança de que o material adquirido atenderá a demanda da Prefeitura Municipal de Coelho Neto, além de proporcionar presteza, celeridade e pronto atendimento à demanda dessa Instituição.

Destaca-se que a Prefeitura Municipal de Coelho Neto/MA, adotou todos os procedimentos legais para viabilizar a formação do processo de adesão à respectiva ata de registro de preços do município de São Mateus do Maranhão.

Ademais, deve-se proceder com a consulta ao prestador do serviço detentor da Ata para que este se manifeste quanto a anuência da adesão e informe que não ocorrerá prejuízo quanto as obrigações assumidas junto ao órgão gerenciador da ata.

Diante disso, atendidos os requisitos legais, conforme o modo escolhido para a aquisição da solução em epígrafe, foi à adesão à Ata de registro de preços nº 20230465 da Prefeitura Municipal de São Mateus do Maranhão, uma vez que este procedimento gerará economicidade e celeridade processual para a Prefeitura Municipal de Coelho Neto/MA.

Coelho Neto/MA, 24 de setembro de 2024.

SERGIO RICARDO  
VIANA  
BASTOS:47060654372

Assinado de forma digital por  
SERGIO RICARDO VIANA  
BASTOS:47060654372  
Dados: 2024.09.24 09:23:41  
-03'00'

**Sérgio Ricardo Viana Bastos**  
**Secretário Municipal de Planejamento e Gestão**  
**Portaria:006/2022-CC**



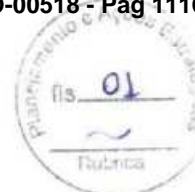

**Prefeitura de São Mateus do Maranhão**

Rua Verão, 40 - Praça da Igreja Matriz, Centro - CEP: 65470-000 - São Mateus do Maranhão/MA

CNPJ: 06.019.491/0001-07 - Tel: 099 992089920 - Site: www.saomateus.ma.gov.br

# CAPA DO PROCESSO

**2023.08.01.0038**



**Data/Hora:** 01/08/2023 16:17:11

**Assunto/Tipo:** ABERTURA DE PROCESSO DE CONTRATAÇÃO

**Interessado:** LEDA LÍCIA PINHEIRO SOUSA



2023.08.01.0038

## Descrição do protocolo

Memorando n 038/2023 solicitação de abertura de contratação de empresa especializada serviços de manutenção e perfuração de poços artesanais para atender as necessidades da secretaria municipal de Administração de Planejamento do município de São Mateus do Maranhão/MA.

## Consulte o andamento do seu protocolo no nosso site

- 1 - Para acesso a tramitação processual do documento acima, deverá ser informado na tela de consulta o CPF, em se tratando de pessoa física, ou CNPJ, para pessoa jurídica, acompanhado no número do protocolo acima indicado.
- 2 - O QR CODE, deste comprovante, pode ser usado para acompanhamento do andamento do protocolo.

### PROTOCOLO: 2023.08.01.0038 - PREFEITURA DE SÃO MATEUS DO MARANHÃO



Interessado: LEDA LÍCIA PINHEIRO SOUSA - 449.764.703-00

Sector: PROTOCOLO

Descrição: Memorando n 038/2023 solicitação de abertura de contratação de empresa especializada serviços de manutenção e perfuração de poços artesanais para atender as necessidades da secretaria municipal de Administração de Planejamento do município de São Mateus do Maranhão/MA.

Link: <https://www.aprotocolo.com.br/saomateus/protocolo/17150>

DATA/HORA: 01/08/2023 16:17:11



2023.08.01.0038



ESTADO DO MARANHÃO  
PREFEITURA MUNICIPAL DE SÃO MATEUS DO MARANHÃO  
SETOR DE PROTOCOLO.  
CNPJ Nº 06.019.491/0001-07

### TERMO DE ABERTURA DE PROCESSO

Em 01 de Agosto de 2023, procedeu-se a abertura do processo administrativo nº 2023.08.01.0038, tendo como objetivo Registro de preços para contratação de empresa especializada serviços de manutenção e perfuração de poços artesianos para atender as necessidades da secretaria municipal de Administração de Planejamento do Município de São Mateus do Maranhão/MA. Com este fim e para constar, eu, Rossianne de Paula de Sousa Veras lavrei o presente termo que vai por mim assinado.

São Mateus do Maranhão/MA, 01 de Agosto de 2023.

  
**Rossianne de Paula de Sousa Veras**  
Setor de Protocolo



ESTADO DO MARANHÃO  
PREFEITURA MUNICIPAL DE SÃO MATEUS DO MARANHÃO  
SECRETARIA MUNICIPAL DE ADMINISTRAÇÃO E PLANEJAMENTO  
CNPJ Nº 06.019.491/0001-07



**MEMORANDO nº 038/2023.**

São Mateus do Maranhão, 01 de agosto de 2023.

Ao Senhor

Thiago Rezende Aragão

Secretário Municipal de Administração e Planejamento.

**Assunto:** Registro de preços para contratação de empresa especializada serviços de manutenção e perfuração de poços artesianos para atender as necessidades da Secretaria Municipal de Administração e Planejamento do Município de São Mateus do Maranhão/MA.

Senhor Secretário,

A Secretaria Municipal de Administração e Planejamento vem trazer a vosso conhecimento que necessita da contratação de empresa especializada serviços de manutenção e perfuração de poços artesianos.

A execução deste serviço se faz necessária para captação de água subterrânea, tendo em vista a necessidade de suprimento de abastecimento de água, que será realizado mediante a perfuração de poços artesianos, sendo extremamente recomendada. O presente procedimento é essencial para garantia do abastecimento de água potável na secretaria fato este verificado pela equipe técnica municipal modo de garantir acesso a água de qualidade, proporcionando também melhoria nas condições de Saúde

Para execução dos serviços, deverão ser obedecidas as normas técnicas da ABNT, bem como as instruções complementares a serem fornecidas pela Secretaria Municipal de Administração.

Diante do exposto, para suprir a necessidade da Secretaria Municipal de Administração e Planejamento de São Mateus do Maranhão/MA, segue em anexo a planilha de especificações dos serviços a serem contratados com vista a garantir o regular desempenho das atividades desenvolvidas no âmbito da Administração Pública, indispensável se faz a Contratação do objeto.



ESTADO DO MARANHÃO  
PREFEITURA MUNICIPAL DE SÃO MATEUS DO MARANHÃO  
SECRETARIA MUNICIPAL DE ADMINISTRAÇÃO E PLANEJAMENTO  
CNPJ Nº 06.019.491/0001-07



Os quantitativos ora pretendidos são resultados baseados no levantamento realizado pelo setor de Engenharia da Prefeitura Municipal de São Mateus do Maranhão/MA.

*Leda Licia Pinheiro Sousa*  
**Leda Licia Pinheiro Sousa**

Portaria nº 026/2021,  
Chefe do Setor de Compras



**Obra**  
SERVIÇOS DE MANUTENÇÃO E PERFURAÇÃO DE POÇOS ARTESIANOS PARA ATENDER A NECESSIDADE DAS DIVERSAS SECRETARIAS NO MUNICÍPIO DE SÃO MATEUS DO MARANHÃO - SECRETARIA DE ADMINISTRAÇÃO

**Bancos**  
SINAPI - 04/2023 - Maranhão  
SBC - 06/2023 - Maranhão  
SIC-RO3 - 01/2023 - Maranhão  
ORSE - 03/2023 - Sergipe

**B.D.I.**  
26,0%

**Encargos Sociais**  
Não Desonerado: embutido nos preços unitário dos insumos de mão de obra, de acordo com as bases.

Item	Código Banco	Descrição	Und	Quant.	Valor Unit.	Peso (%)
1		SERVIÇOS PRELIMINARES				55,41 %
1.1	ISH-0653 Proprio	ADMINISTRAÇÃO DA OBRA	UND	17		32,59 %
1.2	51 ORSE	Placa de obra em chapa aço galvanizado, instalada - Rev 02_01/2022	m²	6		22,82 %
2		POÇO TUBULAR				190,63 %
2.1	220497 SEDOP	Poço Tubular d= 6" - prof= 50m	UN	3		190,63 %
3		UNIDADE DE BOMBEAMENTO				19,28 %
3.1	2646 ORSE	Conjunto moto-bomba com motor de 1/2 cv, monofásico, bomba centrífuga, sucção=3/4", recalque=3/4", pr. máx. 23 mca, alt. sucção 8 mca, telhas hm (m) - q (m³/h) : (20-2,1)(17-2,9)(14-3,4)(11-3,9)(8-4,3)(5-4,7), inclusive chave de partida	un	3	1.225,00	8,62 %
3.2	1452 ORSE	Abrigo em alvenaria (1,20 x 1,00m) para conjunto de moto-bomba, incluindo chapisco, reboco, esquadria de ferro e cobertura com telha canal comum.	un	3	1.915,00	9,79 %
3.3	97741 SINAPI	KIT CAVALETE PARA MEDIÇÃO DE ÁGUA - ENTRADA INDIVIDUALIZADA, EM PVC DN 25 (9), PARA 1 MEDIDOR FORNECIMENTO E INSTALAÇÃO (EXCLUSIVE HIDRÔMETRO). AF_11/2016	UN	3	152,11	0,78 %
3.4	89508 SINAPI	TUBO PVC, SÉRIE R, ÁGUA PLUVIAL DN 40 MM, FORNECIDO E INSTALADO EM RAMAL DE ENCAMINHAMENTO. AF_06/2022	M	45	15,25	1,17 %
3.5	93143 SINAPI	PONTO DE TOMADA RESIDENCIAL INCLUINDO TOMADA 20A/250V, CAIXA ELÉTRICA, ELETRODUTO, CABO, RASGO, QUEBRA E CHUMBAMENTO. AF_01/2016	UN	3	180,64	0,92 %
4		ESTRUTURA PARA RESERVATÓRIO 1000L				53,88 %
4.1		INFRAESTRUTURA				6,15 %
4.1.1	C0471 SEINFRA	BROCA D= 20cm COM CONCRETO FCK=13.5MPa, MAIS VIGA BALDRAME 20X20cm E UMA FIADA DE BLOCO DE CONCRETO 14X19X38cm	M	30	120,28	8,15 %
4.2		PILARES				17,64 %
4.2.1	92435 SINAPI	MONTAGEM E DESMONTAGEM DE FORMA DE PILARES RETANGULARES E ESTRUTURAS SIMILARES, PÉ-DIREITO SIMPLES, EM CHAPA DE MADEIRA COMPENSADA PLASTIFICADA, 12 UTILIZAÇÕES. AF_09/2020	m²	66,24	55,60	8,26 %

SECRETARIA  
DE  
ADMINISTRAÇÃO





4.2.2	92762 SINAPI	ARMAÇÃO DE PILAR OU VIGA DE ESTRUTURA CONVENCIONAL DE CONCRETO ARMADO UTILIZANDO AÇO CA-50 DE 10,0 MM - MONTAGEM. AF_05/2022	KG	177,69	11,78	14,73	2.617,37	3,57 %
4.2.3	92916 SINAPI	ARMAÇÃO DE ESTRUTURAS DIVERSAS DE CONCRETO ARMADO, EXCETO VIGAS, PILARES, LAJES E FUNDAÇÕES, UTILIZANDO AÇO CA-50 DE 8,3 MM - MONTAGEM. AF_06/2022	KG	84,66	15,43	19,29	1.633,09	2,23 %
4.2.4	103669 SINAPI	CONCRETAGEM DE PILARES, FCK = 25 MPa, COM USO DE BALDES - LANÇAMENTO, ADENSAMENTO E ACABAMENTO. AF_02/2022	m³	3,75	874,44	1.093,05	4.068,94	5,59 %
4.3		<b>VIGAS</b>					<b>13.667,25</b>	<b>18,62 %</b>
4.3.1	92760 SINAPI	ARMAÇÃO DE PILAR OU VIGA DE ESTRUTURA CONVENCIONAL DE CONCRETO ARMADO UTILIZANDO AÇO CA-50 DE 6,3 MM - MONTAGEM. AF_06/2022	KG	70,56	13,73	17,16	1.210,61	1,65 %
4.3.2	92471 SINAPI	MONTAGEM E DESMONTAGEM DE FÔRMA DE VIGA, ESCORAMENTO COM GARFO DE MADEIRA, PÉ-DIREITO SIMPLES, EM CHAPA DE MADEIRA PLASTIFICADA, 12 UTILIZAÇÕES. AF_09/2020	m²	55,2	98,50	123,13	6.796,76	9,26 %
4.3.3	92762 SINAPI	ARMAÇÃO DE PILAR OU VIGA DE ESTRUTURA CONVENCIONAL DE CONCRETO ARMADO UTILIZANDO AÇO CA-50 DE 10,0 MM - MONTAGEM. AF_06/2022	KG	148,08	11,78	14,73	2.181,22	2,97 %
4.3.4	103682 SINAPI	CONCRETAGEM DE VIGAS E LAJES, FCK=25 MPa, PARA QUALQUER TIPO DE LAJE COM BALDES EM EDIFICAÇÃO TERREA - LANÇAMENTO, ADENSAMENTO E ACABAMENTO. AF_02/2022	m³	3,12	889,34	1.111,68	3.468,44	4,73 %
4.4		<b>LAJE</b>					<b>5.139,56</b>	<b>7,01 %</b>
4.4.1	4254 ORSE	Laje pré-fabricada treliçada para piso ou cobertura, linteraxo 38cm, h=12cm, el. enchimento em bloco cerâmico h=8cm, inclusive escoramento em madeira e capôamento 4cm.	m²	18,75	219,29	274,11	5.139,56	7,01 %
4.5		<b>RESERVATÓRIO</b>					<b>3.276,45</b>	<b>4,47 %</b>
4.5.1	102623 SINAPI	CAIXA D'ÁGUA EM POLIETILENO, 1000 LITROS (INCLUSOS TUBOS, CONEXÕES E TORNEIRA DE BOIA) - FORNECIMENTO E INSTALAÇÃO. AF_06/2021	UN	3	873,72	1.092,15	3.276,45	4,47 %
5		<b>MANUTENÇÃO</b>					<b>87.215,78</b>	<b>44,59 %</b>
5.1	00000001 Própria	SERVIÇOS DE MANUTENÇÃO PREVENTIVA e CORRETIVA EM POÇOS ARTESIANOS COMPREENDENDO: DESINFECÇÃO FÍSICO QUÍMICO, PROTEÇÃO SANITÁRIA, TESTE DE VAZÃO	UND	17	1.104,89	1.391,11	23.478,87	12,00 %
5.2	00000002 Própria	SERVIÇOS TÉCNICOS DE INSTALAÇÃO/DEINSTALAÇÃO/SUBSTITUIÇÃO EM: BOMBAS SUBMERSAS, PAINES ELÉTRICOS	UND	17	616,21	770,26	13.094,42	6,69 %
5.3	00000003 Própria	SERVIÇOS TÉCNICOS DE MANUTENÇÃO PREVENTIVA/RECONDICIONAMENTO EM BOMBEADORES DE 1,0 a 2,5 cv, UTILIZADOS EM POÇOS ARTESIANOS	UND	17	356,52	445,65	7.576,05	3,87 %
5.4	00000004 Própria	SERVIÇOS TÉCNICOS DE MANUTENÇÃO CORRETIVA/RECONDICIONAMENTO EM BOMBEADORES DE 1,0 a 2,5 cv, UTILIZADOS EM POÇOS ARTESIANOS	UND	17	469,28	586,60	9.972,20	5,10 %

5.5	00000005	Própria	SERVIÇOS TÉCNICOS DE MANUTENÇÃO PREVENTIVA/RECONDICIONAMENTO E REPAROS EM PAINEL DE COMANDO DE: 1.0 A 2.5 cv	UND	17	51,33	64,16	1.090,72	0,56 %
5.6	00000006	Própria	SERVIÇOS TÉCNICOS DE MANUTENÇÃO CORRETIVA/RECONDICIONAMENTO E REPAROS EM PAINEL DE COMANDO DE: 1.0 A 2.5 cv	UND	17	444,33	555,41	9.441,97	4,83 %
5.7	00000007	Própria	SERVIÇOS TÉCNICOS DE MANUTENÇÃO PREVENTIVA/RECONDICIONAMENTO E REPARO EM BOMBAS SUBMERSAS PARA POÇOS ARTESIANOS. POTÊNCIA, 1.0 a 2.0 CV	UND	17	364,75	455,94	7.750,96	3,86 %
5.8	00000008	Própria	SERVIÇOS TÉCNICOS DE MANUTENÇÃO CORRETIVA/RECONDICIONAMENTO E REPARO EM BOMBAS SUBMERSAS PARA POÇOS ARTESIANOS; POTÊNCIA, 1.0 a 2.0 CV	UND	17	696,87	871,21	14.810,57	7,57 %

Total sem BDI

Total do BDI

Total Geral

277.840,46

69.410,11

347.050,57





ESTADO DO MARANHÃO  
PREFEITURA MUNICIPAL DE SÃO MATEUS DO MARANHÃO  
SECRETARIA MUNICIPAL DE FINANÇAS E DESENVOLVIMENTO ECONÔMICO  
SÃO MATEUS DO MARANHÃO  
CNPJ Nº 06.019.491/0001-07

## DESPACHO

Considerando o recebimento do Processo nº 2023.08.01.0038, cujo objeto reside na contratação através de SRP apresentado pela Secretaria Municipal de Administração e Planejamento, tendo em vista o cumprimento do Decreto Municipal nº 029, de 17 de julho de 2015 e demais legislações pertinentes à matéria determino a elaboração e divulgação do Aviso de Intenção de Registro de Preços, para dar ciência às demais Secretarias Municipais.

Considerando que a solicitação já traz as especificações e quantitativos dos materiais e que o mesmo preenche os requisitos previstos na legislação, autorizo a publicação do referido aviso no Diário Oficial do Município – DOM, para que produza seus efeitos legais.

Cumpra-se e Publique-se,

São Mateus do Maranhão, 29 de agosto de 2023.

**Thiago Rezende Aragão**

Secretário Municipal Interino de Finanças e Desenvolvimento Econômico  
Portaria nº 008/2021 GP





ESTADO DO MARANHÃO  
PREFEITURA MUNICIPAL DE SÃO MATEUS DO MARANHÃO  
SECRETARIA MUNICIPAL DE FINANÇAS E DESENVOLVIMENTO ECONÔMICO  
CNPJ Nº 06.019.491/0001-07



### AVISO DE INTENÇÃO DE REGISTRO DE PREÇO

O **MUNICÍPIO DE SÃO MATEUS DO MARANHÃO/MA**, pessoa jurídica de direito público, inscrito no CNPJ sob o nº 06.019.491/0001-07, por intermédio da Secretaria Municipal de Finanças e Desenvolvimento Econômico – SEFDE, torna público que a Secretaria Municipal de Administração e Planejamento - SEAP, sob o Processo Administrativo nº 2023.08.01.0038, em obediência ao disposto no Art. 5º do Decreto Federal nº 7.892/2013 e suas alterações, na competência de **ORGÃO GERENCIADOR**, publica sua **INTENÇÃO DE REGISTRO DE PREÇOS – IRP** no âmbito Municipal, bem como convida os Órgãos e entidades interessadas em participar, na condição de Órgão participante, do Registro de preços para contratação de empresa especializada serviços de manutenção e perfuração de poços artesianos para atender as necessidades da Secretaria Municipal de Administração de Planejamento do Município de São Mateus do Maranhão/MA, mediante realização de licitação pública na modalidade Pregão Eletrônico, tipo menor preço global.

Os Órgãos/Secretarias que tiverem a intenção de participar do referido Registro de Preços, deverão manifestar seu interesse através de ofício endereçado a SEAP, manifestando seu interesse e concordância com o objeto a ser licitado, devidamente acompanhado de: **Planilha com descrição dos itens e quantitativos estimados**.

Considerando que, a manifestação de interesse em participar do Registro de Preços, indicando a concordância com o objeto e condições da licitação será obrigatório, como também, é conveniente afirmar que o encaminhamento de documentação incompleta ou pedido intempestivo, implicará na não inclusão do órgão no Registro de Preços.

Quanto ao prazo para a manifestação de interesse em participar do presente Registro de Preços: será de 08 (oito) dias uteis, a partir da publicação do aviso da IRP, conforme Art. 4º§ 1º-A do Decreto Federal nº 7.892/2013 e suas alterações e o Prazo de vigência da Ata de Registro de Preços: 12 (doze) meses.

Diante do exposto, maiores informações poderão ser obtidas no Setor de Planejamento e Ações Estratégicas da Prefeitura Municipal de São Mateus do Maranhão/MA, localizada na Rua Verão, nº 42, Praça da Matriz – Centro, CEP: 65.470-000, São Mateus do Maranhão/MA.

São Mateus do Maranhão, 29 de Agosto de 2023.

Thiago Rezende Aragão  
Secretário Municipal Interino de Finanças e Desenvolvimento Econômico  
Portaria nº 008/2021-GP



# DIÁRIO OFICIAL

**PREFEITURA DE SÃO MATEUS DO MARANHÃO/MA**  
EXECUTIVO

Volume: 9 - Número: 770 de 1 de Setembro de 2023

DATA: 01/09/2023

## APRESENTAÇÃO

É um veículo oficial de divulgação do Poder Executivo Municipal, cujo objetivo é atender ao princípio da Publicidade que tem como finalidade mostrar que o Poder Público deve agir com a maior transparência possível, para que a população tenha o conhecimento de todas as suas atuações e decisões.

## ACERVO

Todas as edições do Diário Oficial encontram-se disponíveis na forma eletrônica no domínio <https://saomateus.ma.gov.br/diariooficial.php>, podendo ser consultadas e baixadas de forma gratuita por qualquer interessado, independente de cadastro prévio.

## PERIODICIDADE

Todas as edições são geradas diariamente, com exceção aos sábados, domingos e feriados.

## CONTATOS

Tel: 99981986774

E-mail: [diariosmt@hotmail.com](mailto:diariosmt@hotmail.com)

## ENDEREÇO COMPLETO

RUA DAS FLORES PRAÇA DA MATRIZ, Nº 42 CENTRO

## RESPONSÁVEL

Prefeitura de São Mateus do Maranhão



CPF: \*\*\*315753\*\*

Data: 01/09/2023

IP com nº: 10.1.1.13

[www.saomateus.ma.gov.br/diariooficial.php?id=1728](http://www.saomateus.ma.gov.br/diariooficial.php?id=1728)

ISSN2764720X

**- RESULTADO DE JULGAMENTO - DO PREGÃO ELETRÔNICO Nº : 025/2023****RESULTADO DO PREGÃO ELETRÔNICO Nº 025/2023**

A pregoeira da CPL torna público o resultado do pregão supracitado, oriundo do processo nº 2023.06.15.0016, referente Contratação de Empresa Especializada para a Implantação e Licenciamento do Sistema de Gestão de Contratações Públicas, em plataforma web (on -line) com backup diário e armazenamento em nuvem pelo período de 12 (doze) meses, contemplando ainda treinamento, suporte armazenamento em nuvem de 50GB, para atender as necessidades das Secretarias Municipais do Município de São Mateus do Maranhão/MA, cujo objeto foi **ADJUDICADO e HOMOLOGADO** pela autoridade competente para a empresa: **STARTGOV SOLUÇÕES EM TECNOLOGIA LTDA, inscrita no CNPJ Nº 37.933.858/0001-19, sediada na Rua Santa Cecília, 11, Jardim Oriental, Imperatriz/MA, Cep. 65.913 -240., vencedora.** Demais informações encontram-se disponíveis no site: [www.licitasaomateus.com.br](http://www.licitasaomateus.com.br). São Mateus do Maranhão/MA, 01 de setembro de 2023.  
TACIANE RIBEIRO SOUSA DINIZ Pregoeira da CPL

**- RESULTADO DE JULGAMENTO - CHAMADA PUBLICA: 002/2023****AVISO DE RESULTADO  
CHAMADA PUBLICA Nº 002/2023**

O Município de São Mateus do Maranhão/MA, através do Presidente da CPL, faz saber a todos os Agricultores Familiares e demais interessados o **RESULTADO** da CHAMADA PÚBLICA para Aquisição de gêneros alimentícios da agricultura familiar e do empreendedor familiar rural, para o atendimento ao serviço de convivência e fortalecimento de vínculos do programa da secretaria municipal de assistência social do município de São Mateus do Maranhão/MA, que foi devidamente **HOMOLOGADO** o procedimento pelo Secretário de assistência Social, em atendimento a Lei nº 8.666/93, em favor dos:

**FORNECEDOR INDIVIDUAL**

- LUZIA SOUSA ARAGÃO - CPF 449.644.043-15
- ANTONIO SOUSA ARAGÃO -CPF 249.982.903-63
- EDOVAN ARAGÃO PINHEIRO - CPF 744.382.633-87

**Valor Global: R\$ 20.901,50 (vinte mil e novecentos e um reais e cinquenta centavos).** São Mateus do Maranhão/MA, 01 de Setembro de 2023.  
Victor Rabelo Corrêa Presidente da CPL Portaria nº 030/2022

**SECRETARIA MUNICIPAL DE SAÚDE - EXTRATO DE - CONTRATO : 20230383 /2023**

**EXTRATO DE CONTRATO Nº:** 20230383 **ORIGEM:** PREGÃO Nº 017 2023 **PE CONTRATANTE:** SECRETARIA DE SAÚDE E SANEAMENTO **CONTRATADA(O):** D. M. MOTA COMERCIO **OBJETO:** Contratação de empresa especializada na aquisição de extintores de incêndios, para atender às necessidades das secretarias municipais da prefeitura Municipal de São Mateus do Maranhão/MA, e conforme especificações constantes no termo de referência anexo I do edital. **VALOR TOTAL:** R\$ 1.728,00 (um mil, setecentos e vinte e oito reais). **PROGRAMA DE TRABALHO:** Exercício 2023 Atividade 0501.101220013.2.020 Manut. Fun. Da Secretaria de Saude, Classificação econômica 4.4.90.52.00 Equipamentos e material permanente, Subelemento 4.4.90.52.99. **VIGÊNCIA:** 07 de Agosto de 2023 a 31 de Dezembro de 2023 **DATA DA ASSINATURA:** 07 de Agosto de 2023

**SECRETARIA MUNICIPAL DE FINANÇAS E DESENVOLVIMENTO ECONÔMICO - AVISO DE - INTENÇÃO DE REGISTRO DE PREÇO: 2023.08.01.0038/2023****AVISO DE INTENÇÃO DE REGISTRO DE PREÇO**

O **MUNICÍPIO DE SÃO MATEUS DO MARANHÃO/MA**, pessoa jurídica de direito público, inscrito no CNPJ sob o nº 06.019.491/0001-07, por intermédio da Secretaria Municipal de Finanças e Desenvolvimento Econômico – SEFDE, torna público que a Secretaria Municipal de Administração e Planejamento - SEAP, sob o Processo Administrativo nº 2023.05.017.0016, em obediência ao disposto no Art. 5º do Decreto Federal nº 7.892/2013 e suas alterações, na competência de **ORGÃO GERENCIADOR**, publica sua **INTENÇÃO DE REGISTRO DE PREÇOS – IRP** no âmbito Municipal, bem como convida os Órgãos e entidades interessadas em participar, na condição de Órgão participante, do Registro de Preços para a contratação de empresa especializada na prestação de serviços continuados de Manutenção Preventiva e Corretiva de Prédios Públicos e Logradouros Públicos, visando atender as necessidades da Secretaria Municipal de Administração e Planejamento, mediante realização de licitação pública na modalidade Pregão Eletrônico, tipo menor preço global.

Os Órgãos/Secretarias que tiverem a intenção de participar do referido Registro de Preços, deverão manifestar seu interesse a través de ofício endereçado a SEAP, manifestando seu interesse e concordância com o objeto a ser licitado, devidamente acompanhado de **Planilha com descrição dos itens e quantitativos estimados**.

Considerando que, a manifestação de interesse em participar do Registro de Preços, indicando a concordância com o objeto e condições da licitação será obrigatório, como também, é conveniente afirmar que o encaminhamento de documentação incompleta ou o pedido intempestivo, implicará na não inclusão do órgão no Registro de Preços.

Quanto ao prazo para a manifestação de interesse em participar do presente Registro de Preços: será de 08 (oito) dias úteis, a partir da publicação do aviso da IRP, conforme Art. 4º § 1º -A do Decreto Federal nº 7.892/2013 e suas alterações e o Prazo de vigência da Ata de Registro de Preços: 12 (doze) meses.

Diante do exposto, maiores informações poderão ser obtidas no Setor de Planejamento e Ações Estratégicas da Prefeitura Municipal de São Mateus do Maranhão/MA, localizada na Rua Verão, nº 42, Praça da Matriz – Centro, CEP: 65.470-000, São Mateus do Maranhão/MA. São Mateus do Maranhão, 18 de maio de 2023.

Thiago Rezende Aragão

CPF: \*\*\*.315.753-\*\*- Data: 01/09/2023 - IP com nº: 10.1.1.13  
Autenticação em: [www.saomateus.ma.gov.br/diariooficial.php?id=1728](http://www.saomateus.ma.gov.br/diariooficial.php?id=1728)



**SECRETARIA MUNICIPAL DE SAÚDE - EXTRATO DE - CONTRATO : 20230384 /2023**

**EXTRATO DE CONTRATO Nº:** 20230384 **ORIGEM:** PREGÃO Nº 017 2023 PE **CONTRATANTE:** FUNDO MUNICIPAL DE SAÚDE **CONTRATADA(O):** D. M. MOTA COMERCIO **OBJETO:** Contratação de empresa especializada na aquisição de extintores de incêndios, para atender às necessidades das secretarias municipais da prefeitura Municipal de São Mateus do Maranhão/MA, conforme especificações constantes no termo de referência anexo I do edital. **VALOR TOTAL:** R\$ 14.688,00 (quatorze mil, seiscentos e oitenta e oito reais). **PROGRAMA DE TRABALHO:** Exercício 2023 Atividade 1701.103020013.2.036 Manutenção Assist. Hosp. e Amb. Media e Alta Complexidade, Classificação econômica 4.4.90.52.00 Equipamentos e material permanente, Subelemento 4.4.90.52.99 Exercício 2023 Atividade 1701.103010013.2.037 Manutenção do Piso de Atenção Básica-PAB, Classificação econômica 4.4.90.52.00 Equipamentos e material permanente, Subelemento 4.4.90.52.99 Exercício 2023 Atividade 1701.103040178.2.047 Manutenção das Ações de Vigilância Sanitária, Classificação econômica 4.4.90.52.00 Equipamentos e material permanente, Subelemento 4.4.90.52.99 **VIGÊNCIA:** 07 de Agosto de 2023 a 31 de Dezembro de 2023 **DATA DA ASSINATURA:** 07 de Agosto de 2023

**SECRETARIA MUNICIPAL DE EDUCAÇÃO - EXTRATO DE - CONTRATO : 20230385 /2023**

**EXTRATO DE CONTRATO Nº:** 20230385 **ORIGEM:** PREGÃO Nº 017/2023 PE **CONTRATANTE:** SECRETARIA DE EDUCAÇÃO **CONTRATADA(O):** D. M. MOTA COMERCIO **OBJETO:** Contratação de empresa especializada na aquisição de extintores de incêndios, para atender às necessidades das secretarias municipais da prefeitura Municipal de São Mateus do Maranhão/MA, conforme especificações constantes no termo de referência anexo I do edital. **VALOR TOTAL:** R\$ 7.344,00 (sete mil, trezentos e quarenta e quatro reais). **PROGRAMA DE TRABALHO:** Exercício 2023 Atividade 0401.123610008.2.012 Manutenção e Desenvolvimento da Educação MDE, Classificação econômica 4.4.90.52.00 Equipamentos e material permanente, Subelemento 4.4.90.52.99. **VIGÊNCIA:** 07 de Agosto de 2023 a 31 de Dezembro de 2023 **DATA DA ASSINATURA:** 07 de Agosto de 2023

**SECRETARIA MUNICIPAL DE EDUCAÇÃO - EXTRATO DE - CONTRATO : 20230386 /2023**

**EXTRATO DE CONTRATO Nº:** 20230386 **ORIGEM:** PREGÃO Nº 017 2023 PE **CONTRATANTE:** FUNDO DE MANUTENÇÃO E DESENVOLVIMENTO DA EDUCAÇÃO BÁSICA. **CONTRATADA(O):** D. M. MOTA COMERCIO **OBJETO:** Contratação de empresa especializada na aquisição de extintores de incêndios, para atender às necessidades das secretarias municipais da prefeitura Municipal de São Mateus do Maranhão/MA, conforme especificações constantes no termo de referência anexo I do edital. **VALOR TOTAL:** R\$ 47.520,00 (quarenta e sete mil, quinhentos e vinte reais). **PROGRAMA DE TRABALHO:** Exercício 2023 Atividade 1801.123650007.2.053 Manutenção da Educação Infantil 30%, Classificação econômica 4.4.90.52.00 Equipamentos e material permanente, Subelemento 4.4.90.52.99 Exercício 2023 Atividade 1801.123610007.2.052 Manutenção do Fundamental FUNDEB 30%, Classificação econômica 4.4.90.52.00 Equipamentos e material permanente, Subelemento 4.4.90.52.99. **VIGÊNCIA:** 07 de Agosto de 2023 a 31 de Dezembro de 2023 **DATA DA ASSINATURA:** 07 de Agosto de 2023

**SECRETARIA MUNICIPAL DE ASSISTÊNCIA SOCIAL - EXTRATO DE - CONTRATO : 20230381 /2023**

**EXTRATO DE CONTRATO Nº:** 20230381 **ORIGEM:** PREGÃO Nº 017 2023 PE **CONTRATANTE:** SEC. MUNICIPAL DE ASSISTÊNCIA SOCIAL **CONTRATADA(O):** D. M. MOTA COMERCIO **OBJETO:** contratação de empresa especializada na aquisição de extintores de incêndios, para atender às necessidades das secretarias municipais da prefeitura Municipal de São Mateus do Maranhão/MA, conforme especificações constantes no termo de referência anexo I do edital. **VALOR TOTAL:** R\$ 3.024,00 (três mil, vinte e quatro reais). **PROGRAMA DE TRABALHO:** Exercício 2023 Atividade 0701.081220002.2.025 Manutenção, Funcionamento da Secretaria Municipal de Assistência Social, Classificação econômica 4.4.90.52.00 Equipamentos e material permanente, Subelemento 4.4.90.52.99. **VIGÊNCIA:** 07 de Agosto de 2023 a 31 de Dezembro de 2023 **DATA DA ASSINATURA:** 07 de Agosto de 2023

**SECRETARIA MUNICIPAL DE ASSISTÊNCIA SOCIAL - EXTRATO DE - CONTRATO : 20230382 /2023**

**EXTRATO DE CONTRATO Nº:** 20230382 **ORIGEM:** PREGÃO Nº 017 2023 PE **CONTRATANTE:** FUNDO MUNICIPAL DE ASSISTÊNCIA SOCIAL **CONTRATADA(O):** D. M. MOTA COMERCIO **OBJETO:** Contratação de empresa especializada na aquisição de extintores de incêndios, para atender às necessidades das secretarias municipais da prefeitura Municipal de São Mateus do Maranhão/MA, conforme especificações constantes no termo de referência anexo I do edital. **VALOR TOTAL:** R\$ 2.592,00 (dois mil, quinhentos e noventa e dois reais). **PROGRAMA DE TRABALHO:** Exercício 2023 Atividade 1901.082440017.2.064 Manutenção da Proteção Social Básica, Classificação econômica 4.4.90.52.00 Equipamentos e material permanente, Subelemento 4.4.90.52.99. **VIGÊNCIA:** 07 de Agosto de 2023 a 31 de Dezembro de 2023 **DATA DA ASSINATURA:** 07 de Agosto de 2023

**SECRETARIA MUNICIPAL DE FINANÇAS E DESENVOLVIMENTO ECONÔMICO - EXTRATO DE - CONTRATO : 20230380 /2023**

**EXTRATO DE CONTRATO Nº:** 20230380 **ORIGEM:** PREGÃO Nº 017 2023 PE **CONTRATANTE:** SEC. MUN. DE FINANÇAS E DESENV. ECON. **CONTRATADA(O):** D. M. MOTA COMERCIO **OBJETO:** Contratação de empresa especializada na aquisição de extintores de incêndios, para atender às necessidades das secretarias municipais da prefeitura Municipal de São Mateus do Maranhão/MA, e onforme especificações constantes no termo de referência anexo I do edital. **VALOR TOTAL:** R\$ 16.416,00 (dezesseis mil, quatrocentos e dezesseis



reais). **PROGRAMA DE TRABALHO:** Exercício 2023 Atividade 0301.041220010.2.007 Manutenção e Funcionamento da Secretaria Finanças e Desenvolvimento Econômico. Classificação econômica 4.4.90.52.00 Equipamentos e material permanente, Subelemento 4.4.90.52.9.9. **VIGÊNCIA:** 07 de Agosto de 2023 a 31 de Dezembro de 2023 **DATA DA ASSINATURA:** 07 de Agosto de 2023

### SECRETARIA MUNICIPAL DE ADMINISTRAÇÃO - EXTRATO DE - CONTRATO : 20230395/2023

**EXTRATO DE CONTRATO Nº:** 20230395/2023 **ORIGEM:** DISPENSA DE LICITAÇÃO Nº 025 2023 **DL CONTRATANTE:** SECRETARIA DE ADMINISTRAÇÃO E PLANEJAMENTO **CONTRATADA(O):** EDILEUZA LOPES SILVA **OBJETO:** Locação do imóvel localizado na Rua Ipanema, 58, CEP: 65.470 -000, Bairro Centro, São Mateus do Maranhão -MA, para funcionamento da Secretaria Municipal de Regularização Fundiária do Município de São Mateus do Maranhão/MA **VALOR TOTAL:** R\$ 6.000,00 (seis mil reais) **PROGRAMA DE TRABALHO:** Exercício 2023 Atividade 1501.041220010.2.003 Manutenção da Secretaria de Administração, Classificação econômica 3.3.90.36.00 Outros serv. de terceiros pessoa física, Subelemento 3.3.90.36.99, no valor de R\$ 6.000,00 **VIGÊNCIA:** 21 de Agosto de 2023 a 21 de Janeiro de 2024 **DATA DA ASSINATURA:** 21 de Agosto de 2023



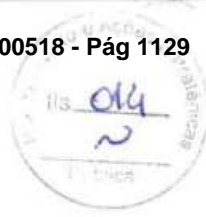

ESTADO DO MARANHÃO  
PREFEITURA MUNICIPAL DE SÃO MATEUS DO MARANHÃO  
SECRETARIA MUNICIPAL DE ASSISTÊNCIA SOCIAL  
CNPJ Nº 16.793.763/0001-77

**MEMORANDO nº 032/2023**

São Mateus do Maranhão, 04 de Setembro de 2023.

Ao Senhor Secretário Municipal de Finanças e Desenvolvimento Econômico,

Assunto: Manifestação de interesse em participar de SRP para contratação de empresa especializada serviços de manutenção e perfuração de poços artesianos para atender as necessidades da Secretaria Municipal de Assistência Social.

Senhor Secretário,

Encaminhamos a Vossa Excelência, manifestação e interesse desta Secretaria em participar do procedimento licitatório cujo objeto reside para contratação de empresa especializada serviços de manutenção e perfuração de poços artesianos, através de SRP, visando à formação de ata de registro de preços.

Justifica-se os serviços de manutenção e perfuração de poços garantindo o abastecimento de água potável nesta secretaria e seus demais prédios, a perfuração de poços artesianos é uma necessidade, cabe salientar que os locais a serem perfurados os poços procederam pelo estudo técnico verificado pela equipe técnica.

A execução dos serviços obedecerá às normas e métodos previstos na ABNT – Associação Brasileira de Normas Técnicas, considerando-se as indicações contidas nos projetos complementares, nos detalhes e nestas especificações.

As especificações do objeto a serem implantados por esta secretaria deverão compreender as especificações mínimas contidas na Planilha Orçamentária que segue em anexo elaborada pelo setor técnico de engenharia da prefeitura Municipal de São Mateus do Maranhão/MA.

Atenciosamente,

Cleyton Ferreira Lima  
Secretário Municipal de Assistência Social  
Portaria nº 004/2021 GP



Obra

SERVIÇOS DE MANUTENÇÃO E PERFURAÇÃO DE POÇOS ARTESIANOS PARA ATENDER AS NECESSIDADES DAS DIVERSAS SECRETARIAS NO MUNICÍPIO DE SÃO MATEUS DO MARANHÃO - SECRETARIA DE ASSISTÊNCIA SOCIAL

Bancos

SINAPI - 04/2023 - Maranhão  
SBC - 06/2023 - Maranhão  
SICRO3 - 01/2023 - Maranhão  
ORSE - 03/2023 - Sergipe

B.D.I.

26,0%

Encargos Sociais

Não Desonerado: embutido nos preços unitário dos insumos de mão de obra, de acordo com as bases.

## Orçamento Sintético

Item	Código Banco	Descrição	Und	Quant.	Valor Unit	Valor Unit com BDI	Total	Peso (%)
1		SERVIÇOS PRELIMINARES					18.750,00	25,56 %
1.1	ISH-0553 Proprio	ADMINISTRAÇÃO DA OBRA	UND	5	3.000,00	3.750,00	18.750,00	25,56 %
2		POÇO TUBULAR					46.595,83	63,51 %
2.1	220497 SEDOP	Poço Tubular de 6" - prof.= 50m	UN	1	37.276,66	46.595,83	46.595,83	63,51 %
3		UNIDADE DE BOMBEAMENTO					4.714,37	6,43 %
3.1	2646 ORSE	Conjunto moto-bomba com motor de 1/2 cv, monofásico, bomba centrifuga, sucção=3/4", recalque=3/4" - pr. máx. 23 mca, alt. sucção 8 mca. faixas hm (m) - q (m3/h) : (20-2,1)(17-2,9)(14-3,4)(11-3,8)(8-4,3)(5-4,7), inclusive chave de partida direta	un	1	1.295,02	1.618,76	1.618,76	2,21 %
3.2	1452 ORSE	Abrigo em alvenaria (1,20 x 1,00m) para conjunto de moto-bomba, incluindo chapisco, reboco, esquadria de ferro e cobertura com telha canal comum.	un	1	1.915,00	2.393,75	2.393,75	3,26 %
3.3	97741 SINAPI	KIT CAVALETE PARA MEDIÇÃO DE ÁGUA - ENTRADA INDIVIDUALIZADA, EM PVC DN 25 (3/4), PARA 1 MEDIDOR FORNECIMENTO E INSTALAÇÃO (EXCLUSIVE HIDRÔMETRO). AF_11/2016	UN	1	152,11	190,14	190,14	0,26 %
3.4	86508 SINAPI	TUBO PVC, SÉRIE R, ÁGUA PLUVIAL, DN 40 MM, FORNECIDO E INSTALADO EM RAMAL DE ENCAMINHAMENTO. AF_06/2022	M	15	15,25	19,08	285,90	0,39 %
3.5	93143 SINAPI	PONTO DE TOMADA RESIDENCIAL INCLUINDO TOMADA 20A/250V, CAIXA ELÉTRICA, ELETRODUTO, CASO, RASGO, QUEBRA E CHUMBAMENTO. AF_01/2016	UN	1	180,64	225,80	225,80	0,31 %
4		ESTRUTURA PARA RESERVATÓRIO 1000L					13.176,29	17,98 %
4.1		INFRAESTRUTURA					1.503,50	2,05 %
4.1.1	C0471 SEINFRA	BROCA D= 20cm COM CONCRETO FCK=13 5MPa, MAIS VIGA BALDRAME 20X20cm E UMA FIADA DE BLOCO DE CONCRETO 14X19X39cm	M	10	120,26	150,35	1.503,50	2,05 %
4.2		PILARES					4.315,04	5,88 %

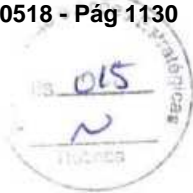

→ 16

4.2.1	92435 SINAPI	MONTAGEM E DESMONTAGEM DE FÓRMA DE PILARES RETANGULARES E ESTRUTURAS SIMILARES, PÉ-DIREITO SIMPLES, EM CHAPA DE MADEIRA COMPENSADA PLASTIFICADA, 12 UTILIZAÇÕES. AF_09/2020	m²	154,56	55,50	69,36	10.723,37	14,62 %
4.2.2	92762 SINAPI	ARMAÇÃO DE PILAR OU VIGA DE ESTRUTURA CONVENCIONAL DE CONCRETO ARMADO UTILIZANDO AÇO CA-50 DE 10,0 MM - MONTAGEM. AF_06/2022	KG	414,61	11,78	14,73	6.107,21	8,32 %
4.2.3	92916 SINAPI	ARMAÇÃO DE ESTRUTURAS DIVERSAS DE CONCRETO ARMADO, EXCETO VIGAS, PILARES, LAJES E FUNDAÇÕES, UTILIZANDO AÇO CA-50 DE 6,3 MM - MONTAGEM. AF_06/2022	KG	197,54	15,43	19,29	3.810,55	5,19 %
4.2.4	103669 SINAPI	CONCRETAGEM DE PILARES, FCK = 25 MPA, COM USO DE BALDES - LANÇAMENTO, ADENSAMENTO E ACABAMENTO. AF_02/2022	m³	8,75	674,44	1.093,05	9.564,19	13,04 %
4.3		<b>VIGAS</b>					<b>31.866,90</b>	<b>43,44 %</b>
4.3.1	92760 SINAPI	ARMAÇÃO DE PILAR OU VIGA DE ESTRUTURA CONVENCIONAL DE CONCRETO ARMADO UTILIZANDO AÇO CA-50 DE 6,3 MM - MONTAGEM. AF_06/2022	KG	164,64	13,73	17,16	2.825,22	3,85 %
4.3.2	92471 SINAPI	MONTAGEM E DESMONTAGEM DE FÓRMA DE VIGA, ESCORAMENTO COM GARFO DE MADEIRA, PÉ-DIREITO SIMPLES, EM CHAPA DE MADEIRA PLASTIFICADA, 12 UTILIZAÇÕES. AF_09/2020	m²	128,6	98,50	123,13	15.859,14	21,62 %
4.3.3	92762 SINAPI	ARMAÇÃO DE PILAR OU VIGA DE ESTRUTURA CONVENCIONAL DE CONCRETO ARMADO UTILIZANDO AÇO CA-50 DE 10,0 MM - MONTAGEM. AF_06/2022	KG	345,52	11,78	14,73	5.059,51	6,94 %
4.3.4	103682 SINAPI	CONCRETAGEM DE VIGAS E LAJES, FCK=25 MPA, PARA QUALQUER TIPO DE LAJE COM BALDES EM EDIFICAÇÃO TÉRREA - LANÇAMENTO, ADENSAMENTO E ACABAMENTO. AF_02/2022	m²	7,28	889,34	1.111,68	8.093,03	11,03 %
4.4		<b>LAJE</b>					<b>11.992,31</b>	<b>16,35 %</b>
4.4.1	4254 ORSE	Laje pré-fabricada treliçada para piso ou cobertura, intereixo 38cm, h=12cm, elenchimento em bloco cerâmico h=8cm, inclusive escoramento em madeira e capeamento 4cm.	m²	43,75	219,29	274,11	11.992,31	16,35 %
4.5		<b>RESERVATÓRIO</b>					<b>7.645,05</b>	<b>10,42 %</b>
4.5.1	102623 SINAPI	CAIXA D'ÁGUA EM POLIETILENO, 1000 LITROS (INCLUSOS TUBOS, CONEXÕES E TORNEIRA DE BOIA) - FORNECIMENTO E INSTALAÇÃO. AF_06/2021	UN	7	873,72	1.092,15	7.645,05	10,42 %
5		<b>MANUTENÇÃO</b>					<b>82.065,44</b>	<b>111,88 %</b>
5.1	0000001 Própria	SERVIÇOS DE MANUTENÇÃO PREVENTIVA E CORRETIVA EM POÇOS ARTESIANOS COMPREENDENDO: DESINFECÇÃO FÍSICO QUÍMICO, PROTEÇÃO SANITÁRIA, TESTE DE VAZÃO	UND	16	1.104,89	1.391,11	22.097,76	30,12 %
5.2	0000002 Própria	SERVIÇOS TÉCNICOS DE INSTALAÇÃO/DESINSTALAÇÃO/SUBSTITUIÇÃO EM BOMBAS SUBMERSAS, PAINÉIS ELÉTRICOS	UND	16	616,21	770,26	12.324,16	16,80 %

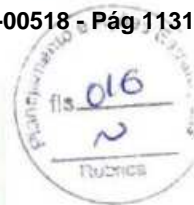

570 L





5.3	00000003	Própria	SERVIÇOS TÉCNICOS DE MANUTENÇÃO PREVENTIVA/RECONDICIONAMENTO EM BOMBADORES DE 1.0 a 2.5 cv, UTILIZADOS EM POÇOS ARTESIANOS	UND	5	356,52	445,65	2.228,25	3,04 %
5.4	00000004	Própria	SERVIÇOS TÉCNICOS DE MANUTENÇÃO CORRETIVA/RECONDICIONAMENTO EM BOMBADORES DE 1.0 a 2.5 cv, UTILIZADOS EM POÇOS ARTESIANOS	UND	5	469,28	566,60	2.933,00	4,00 %
5.5	00000005	Própria	SERVIÇOS TÉCNICOS DE MANUTENÇÃO PREVENTIVA/RECONDICIONAMENTO E REPAROS EM PAINEL DE COMANDO DE: 1.0 A 2.5 cv	UND	5	51,33	64,18	320,80	0,44 %
5.6	00000006	Própria	SERVIÇOS TÉCNICOS DE MANUTENÇÃO CORRETIVA/RECONDICIONAMENTO E REPAROS EM PAINEL DE COMANDO DE: 1.0 A 2.5 cv	UND	5	444,33	555,41	2.777,05	3,79 %
5.7	00000007	Própria	SERVIÇOS TÉCNICOS DE MANUTENÇÃO PREVENTIVA/RECONDICIONAMENTO E REPARO EM BOMBAS SUBMERSAS PARA POÇOS ARTESIANOS: POTÊNCIA, 1.0 a 2.0 CV	UND	5	364,75	455,94	2.279,70	3,11 %
5.8	00000008	Própria	SERVIÇOS TÉCNICOS DE MANUTENÇÃO CORRETIVA/RECONDICIONAMENTO E REPARO EM BOMBAS SUBMERSAS PARA POÇOS ARTESIANOS: POTÊNCIA, 1.0 a 2.0 CV	UND	5	696,97	871,21	4.356,05	5,94 %

Total sem BDI  
Total do BDI  
Total Geral

87.110,55  
21.777,64  
108.888,19



ESTADO DO MARANHÃO  
MUNICÍPIO DE SÃO MATEUS DO MARANHÃO  
SECRETARIA MUNICIPAL DE SAÚDE  
CNPJ Nº 13.829.344/0001-50



MEMORANDO nº 035/2023

São Mateus do Maranhão, 05 de setembro de 2023.

Ao Senhor Secretário Municipal de Finanças e Desenvolvimento Econômico,

Assunto: Manifestação de interesse em participar de SRP para contratação de empresa especializada serviços de manutenção e perfuração de poços artesianos para atender as necessidades da secretaria municipal de Saúde.

Senhor Secretário,

Encaminhamos a Vossa Excelência, manifestação e interesse desta Secretaria em participar do procedimento licitatório cujo objeto reside para contratação de empresa especializada serviços de manutenção e perfuração de poços artesianos, através de SRP, visando à formação de ata de registro de preços.

A contratação referida é justificada face ao interesse público de atender as necessidades básicas da população de modo a garantir acesso a água de qualidade, proporcionando também melhoria nas condições de saúde.

O abastecimento de água realizado mediante a perfuração de poços é mais vantajoso que as demais formas de abastecimento, venham a ocorrer nas dependências dos prédios da Secretaria Municipal de Saúde.

Para execução dos serviços, deverão ser obedecidas as normas técnicas da ABNT, e, bem como as instruções complementares a serem fornecidas pela Secretaria Municipal de Saúde.

Os quantitativos que indicamos são resultados baseados no planejamento da secretaria com o setor técnico de engenharia e, portanto, segue em anexo a planilha orçamentaria.

Atenciosamente,

  
Lucélia Martins  
Secretária Municipal de Saúde  
Portaria nº 002/2021 - GP



Obra

SERVIÇOS DE MANUTENÇÃO E PERFURAÇÃO DE POÇOS ARTESIANOS PARA ATENDER AS NECESSIDADES DAS DIVERSAS SECRETARIAS NO MUNICÍPIO DE SÃO MATEUS DO MARANHÃO - SECRETARIA DE SAÚDE

Bancos

SINAPI - 04/2023 - Maranhão  
SBC - 06/2023 - Maranhão  
SICRO3 - 01/2023 - Maranhão  
ORSE - 03/2023 - Sergipe

B.D.I.

25,0%

Encargos Sociais

Não Desonerado: embutido nos preços unitário dos insumos de mão de obra, de acordo com as bases.

Item	Código Banco	Descrição	Und	Quant.	Valor Unit	Valor Unit com BDI	Total	Peso (%)
1		SERVIÇOS PRELIMINARES					60.000,00	81,78 %
1.1	ISH-0653 Proprio	ADMINISTRAÇÃO DA OBRA	UND	16	3.000,00	3.750,00	60.000,00	81,78 %
2		POÇO TUBULAR					326.170,81	444,58 %
2.1	220497 SEDOP	Poço Tubular $d = \emptyset$ - prof = 50m	UN	7	37.276,66	46.595,63	326.170,81	444,58 %
3		UNIDADE DE BOMBEAMENTO					33.000,59	44,88 %
3.1	2646 ORSE	Conjunto moto-bomba com motor de 1/2 cv, monofásico, bomba centrífuga, sucção=3/4", recalque=3/4", pr. máx. 23 mca, alt. sucção 6 mca. faixas hm (m) - q (m3/h) : (20-2,1)(17-2,9)(14-3,4)(11-3,9)(8-4,3)(5-4,7), inclusive chave de partida direta	un	7	1.295,02	1.618,78	11.331,46	15,44 %
3.2	1452 ORSE	Abrigo em alvenaria (1,20 x 1,00m) para conjunto de moto-bomba, incluindo chapisco, reboco, esquadria de ferro e cobertura com telha canal cornium.	un	7	1.915,00	2.393,75	16.756,25	22,84 %
3.3	97741 SINAPI	KIT CAVALETE PARA MEDIÇÃO DE ÁGUA - ENTRADA INDIVIDUALIZADA EM PVC DN 25 (7/8"), PARA 1 MEDIDOR FORNECIMENTO E INSTALAÇÃO (EXCLUSIVE HIDRÔMETRO). AF_11/2016	UN	7	152,11	190,14	1.330,98	1,81 %
3.4	89508 SINAPI	TUBO PVC, SÉRIE R, ÁGUA PLUVIAL, DN 40 MM, FORNECIDO E INSTALADO EM RAMAL DE ENCAMINHAMENTO. AF_06/2022	M	105	15,25	19,06	2.001,30	2,73 %
3.5	83143 SINAPI	PONTO DE TOMADA RESIDENCIAL INCLUINDO TOMADA 20A/250V, CAIXA ELÉTRICA, ELETRODUTO, CABO, RASGO, QUEBRA E CHUMBAMENTO. AF_01/2016	UN	7	180,64	225,80	1.580,60	2,15 %
4		ESTRUTURA PARA RESERVATÓRIO 1.000 L					92.234,08	125,72 %
4.1		INFRAESTRUTURA					10.524,50	14,35 %
4.1.1	C0471 SEINFRA	BROCA D= 20cm COM CONCRETO FOK=13 SMPa, MAIS VIGA BALDRAME 20X20cm E UMA FIADA DE BLOCO DE CONCRETO 14X19X38cm	M	70	120,28	150,35	10.524,50	14,35 %
4.2		PILARES					30.205,32	41,17 %



4.2.1	92435 SINAPI	MONTAGEM E DESMONTAGEM DE FÓRMA DE PILARES RETANGULARES E ESTRUTURAS SIMILARES, PE-DIREITO SIMPLES, EM CHAPA DE MADEIRA COMPENSADA PLASTIFICADA, 12 UTILIZAÇÕES. AF_09/2020	m²	22,08	55,50	89,38	1.531,91	2,09 %
4.2.2	92762 SINAPI	ARMAÇÃO DE PILAR OU VIGA DE ESTRUTURA CONVENCIONAL DE CONCRETO ARMADO UTILIZANDO AÇO CA-50 DE 10,0 MM - MONTAGEM. AF_06/2022	KG	59,23	11,78	14,73	872,46	1,19 %
4.2.3	92916 SINAPI	ARMAÇÃO DE ESTRUTURAS DIVERSAS DE CONCRETO ARMADO, EXCETO VIGAS, PILARES, LAJES E FUNDAÇÕES, UTILIZANDO AÇO CA-50 DE 6,3 MM - MONTAGEM. AF_08/2022	KG	28,22	15,43	19,29	544,36	0,74 %
4.2.4	103669 SINAPI	CONCRETAGEM DE PILARES, FCK = 25 MPA, COM USO DE BALDES - LANÇAMENTO, ADENSAMENTO E ACABAMENTO. AF_02/2022	m³	1,25	874,44	1.093,05	1.366,31	1,86 %
4.3		<b>VIGAS</b>					<b>4.552,41</b>	<b>6,20 %</b>
4.3.1	92760 SINAPI	ARMAÇÃO DE PILAR OU VIGA DE ESTRUTURA CONVENCIONAL DE CONCRETO ARMADO UTILIZANDO AÇO CA-50 DE 6,3 MM - MONTAGEM. AF_06/2022	KG	23,52	13,73	17,18	403,60	0,55 %
4.3.2	92471 SINAPI	MONTAGEM E DESMONTAGEM DE FÓRMA DE VIGA, ESCORAMENTO COM GARFO DE MADEIRA, PE-DIREITO SIMPLES, EM CHAPA DE MADEIRA PLASTIFICADA, 12 UTILIZAÇÕES. AF_09/2020	m²	18,4	98,60	123,13	2.265,59	3,09 %
4.3.3	92762 SINAPI	ARMAÇÃO DE PILAR OU VIGA DE ESTRUTURA CONVENCIONAL DE CONCRETO ARMADO UTILIZANDO AÇO CA-50 DE 10,0 MM - MONTAGEM. AF_06/2022	KG	48,36	11,78	14,73	727,07	0,99 %
4.3.4	103582 SINAPI	CONCRETAGEM DE VIGAS E LAJES, FCK=25 MPA, PARA QUALQUER TIPO DE LAJE COM BALDES EM EDIFICAÇÃO TERREA - LANÇAMENTO, ADENSAMENTO E ACABAMENTO. AF_02/2022	m³	1,04	889,34	1.111,68	1.158,15	1,58 %
4.4		<b>LAJE</b>					<b>1.713,19</b>	<b>2,34 %</b>
4.4.1	4254 ORSE	Laje pré-fabricada treliçada para piso ou cobertura, interaço 38cm, h=12cm, el. enchimento em bloco cerâmico h=8cm, inclusive escoamento em madeira e capeamento 4cm.	m²	6,25	219,29	274,11	1.713,19	2,34 %
4.5		<b>RESERVATÓRIO</b>					<b>1.092,15</b>	<b>1,49 %</b>
4.5.1	102623 SINAPI	CAIXA D'ÁGUA EM POLIETILENO, 1000 LITROS (INCLUSOS TUBOS, CONEXÕES E TORNEIRA DE BÓIA) - FORNECIMENTO E INSTALAÇÃO. AF_06/2021	UN	1	873,72	1.092,15	1.092,15	1,49 %
5		<b>MANUTENÇÃO</b>					<b>25.651,70</b>	<b>34,96 %</b>
5.1	00000001 Próprio	SERVIÇOS DE MANUTENÇÃO PREVENTIVA e CORRETIVA EM POÇOS ARTESIANOS COMPREENDENDO: DESINFECÇÃO FÍSICO QUÍMICO, PROTEÇÃO SANITÁRIA, TESTE DE VAZÃO	UND	5	1.104,88	1.381,11	6.905,55	9,41 %
5.2	00000002 Próprio	SERVIÇOS TÉCNICOS DE INSTALAÇÃO/DESINSTALAÇÃO/SUBSTITUIÇÃO EM: BOMBAS SUBMERSAS, PAINÉIS ELÉTRICOS	UND	5	616,21	770,26	3.851,30	5,25 %





5.3	00000003	Própria	SERVIÇOS TÉCNICOS DE MANUTENÇÃO PREVENTIVA/RECONDICIONAMENTO EM BOMBADORES DE 1.0 a 2.5 cv, UTILIZADOS EM POÇOS ARTESIANOS	UND	16	356,52	445,65	7.130,40	9,72 %
5.4	00000004	Própria	SERVIÇOS TÉCNICOS DE MANUTENÇÃO CORRETIVA/RECONDICIONAMENTO EM BOMBADORES DE 1.0 a 2.5 cv, UTILIZADOS EM POÇOS ARTESIANOS	UND	16	469,28	596,60	9.385,60	12,79 %
5.5	00000005	Própria	SERVIÇOS TÉCNICOS DE MANUTENÇÃO PREVENTIVA/RECONDICIONAMENTO E REPAROS EM PAINEL DE COMANDO DE: 1.0 A 2.5 cv	UND	16	51,33	64,16	1.026,56	1,40 %
5.6	00000006	Própria	SERVIÇOS TÉCNICOS DE MANUTENÇÃO CORRETIVA/RECONDICIONAMENTO E REPAROS EM PAINEL DE COMANDO DE: 1.0 A 2.5 cv	UND	16	444,33	555,41	8.866,56	12,11 %
5.7	00000007	Própria	SERVIÇOS TÉCNICOS DE MANUTENÇÃO PREVENTIVA/RECONDICIONAMENTO E REPARO EM BOMBAS SUBMERSAS PARA POÇOS ARTESIANOS: POTÊNCIA, 1.0 a 2.0 CV	UND	16	364,75	455,94	7.295,04	9,94 %
5.8	00000008	Própria	SERVIÇOS TÉCNICOS DE MANUTENÇÃO CORRETIVA/RECONDICIONAMENTO E REPARO EM BOMBAS SUBMERSAS PARA POÇOS ARTESIANOS: POTÊNCIA, 1.0 a 2.0 CV	UND	16	696,97	871,21	13.939,36	19,00 %

Total sem BDI  
Total do BDI  
Total Geral

474.792,74  
118.698,18  
593.490,92



ESTADO DO MARANHÃO  
PREFEITURA MUNICIPAL DE SÃO MATEUS DO MARANHÃO  
SECRETARIA MUNICIPAL DE EDUCAÇÃO  
CNPJ Nº 31.043.226/0001-01



**MEMORANDO nº 059/2023**

São Mateus do Maranhão, 06 de Setembro de 2023.

Ao Senhor Secretário Municipal de Finanças e Desenvolvimento Econômico,

Assunto: Manifestação de interesse em participar de SRP para contratação de empresa especializada serviços de manutenção e perfuração de poços artesanais para atender as necessidades da secretaria municipal de Educação.

Senhor Secretário,

Encaminhamos a Vossa Excelência, manifestação e interesse desta Secretaria em participar do procedimento licitatório cujo objeto reside para contratação de empresa especializada serviços de manutenção e perfuração de poços artesanais, através de SRP, visando à formação de ata de registro de preços.

Justifica-se os serviços de manutenção e perfuração de poços garantindo o abastecimento de água potável nesta secretaria e seus demais prédios, a perfuração de poços artesanais é uma necessidade, cabe salientar que os locais a serem perfurados os poços procederam pelo estudo técnico verificado pela equipe técnica.

O serviço consiste na manutenção e perfuração de poço artesiano, observando-se as normas técnicas da ABNT.

Os serviços deverão ser executados rigorosamente de acordo com as normas técnicas estabelecidas na Planilha de Custos que segue em anexo, com estrita obediência, todos constantes dos autos, bem como às prescrições e exigências das especificações desta secretaria.

Atenciosamente,

Telma da Silva Vieira  
Secretária Municipal de Educação  
Portaria nº 003/2021 GP



Obra

SERVIÇOS DE MANUTENÇÃO E PERFURAÇÃO DE POÇOS ARTESIANOS PARA ATENDER AS NECESSIDADES DAS DIVERSAS SECRETARIAS NO MUNICÍPIO DE SÃO MATEUS DO MARANHÃO - SECRETARIA DE EDUCAÇÃO

Bancos

SINAPI - 04/2023 - Maranhão

SBC - 06/2023 - Maranhão

SICRO3 - 01/2023 - Maranhão

ORSE - 03/2023 - Sergipe

SENOOP - 06/2023 - Pará

B.D.I.

25,0%

Encargos Sociais

Não Desonerado: embutido nos preços unitário dos insumos de mão de obra, de acordo com as bases.

Item	Código Banco	Descrição	Und	Quant.	Valor Unit	Valor Unit com BDI	Total	Peso (%)
1		SERVIÇOS PRELIMINARES				221.250,00	221.250,00	301,57 %
1.1	ISH-0553 Próprio	ADMINISTRAÇÃO DA OBRA	UND	59	3.000,00	3.750,00	221.250,00	301,57 %
2		POÇO TUBULAR				1.397.874,90	1.397.874,90	1.905,32 %
2.1	220497 SEDOP	Poço Tubular $\phi=6"$ - prof.= 50m	UN	30	37.276,66	46.595,83	1.397.874,90	1.905,32 %
3		UNIDADE DE BOMBEAMENTO				240.343,50	240.343,50	327,59 %
3.1	2648 ORSE	Conjunto moto-bomba com motor de 1/2 cv, monofásico, bomba centrífuga, sucção=3/4", recalque=3/4", pr. máx. 23 mca, alt. sucção 8 mca, faixas hm (m) - q (m <sup>3</sup> /h) : (20-2,1)(17-2,9)(14-3,4)(11-3,9)(8-4,3)(5-4,7), inclusive chave de partida direta	un	15	1.295,02	1.618,78	24.281,70	33,10 %
3.2	1452 ORSE	Abrigo em alvenaria (1,20 x 1,00m) para conjunto de moto-bomba, incluindo chapisco, reboco, esquadria de ferro e cobertura com telha canal comum.	un	30	1.915,00	2.393,75	71.812,50	97,88 %
3.3	97741 SINAPI	KIT CAVALETE PARA MEDIÇÃO DE ÁGUA - ENTRADA INDIVIDUALIZADA EM PVC DN 25 (3/4), PARA 1 MEDIDOR FORNECIMENTO E INSTALAÇÃO (EXCLUSIVE HIDRÔMETRO), AF_11/2016	UN	30	152,11	190,14	5.704,20	7,77 %
3.4	89508 SINAPI	TUBO PVC, SÉRIE R, ÁGUA PLUVIAL, DN 40 MM, FORNECIDO E INSTALADO EM RAMAL DE ENCAMINHAMENTO AF_06/2022	M	450	15,25	19,08	8.577,00	11,69 %
3.5	93143 SINAPI	PONTO DE TOMADA RESIDENCIAL INCLUINDO TOMADA 20A/250V, CAIXA ELÉTRICA, ELETRODUTO, CABO, RA-SGO, QUEBRA E CHUMBAMENTO. AF_01/2016	UN	30	180,64	225,80	6.774,00	9,23 %
3.6	2654 ORSE	Conjunto moto-bomba com motor de 2 cv, trifásico, bomba centrífuga, sucção=1 1/4", recalque=1", pr. máx. 36 mca, alt. sucção 8 mca, faixas hm (m) - q (m <sup>3</sup> /h) : (30-7,3)(26-10,0)(23-11,7)(20-13,2)(17-14,5)(14-15,9) inclusive chave de partida direta	UN	15	6.570,35	8.212,94	123.194,10	8,18 %

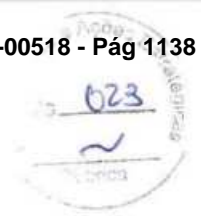

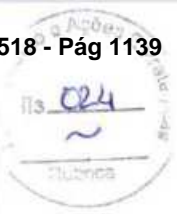

ESTRUTURA PARA RESERVATÓRIO 1000L										
4									197.644,47	269,39 %
4.1									22.552,50	30,74 %
4.1.1	CO471	SEINFRA			M		150	120,28	150,35	30,74 %
4.2									64.725,68	88,22 %
4.2.1	92435	SINAPI			m²		331,2	55,50	69,38	31,32 %
4.2.2	92762	SINAPI			KG		888,45	11,78	14,73	17,84 %
4.2.3	92916	SINAPI			KG		423,3	15,43	19,29	11,13 %
4.2.4	103669	SINAPI			m³		18,75	874,44	1.093,05	27,93 %
4.3									68.286,23	93,08 %
4.3.1	92760	SINAPI			KG		352,8	13,73	17,16	8,25 %
4.3.2	92471	SINAPI			m²		276	98,50	123,13	48,32 %
4.3.3	92762	SINAPI			KG		740,4	11,78	14,73	14,87 %
4.3.4	103682	SINAPI			m³		15,6	889,34	1.111,68	23,64 %
4.4									25.697,81	35,03 %
4.4.1	4254	ORSE			m²		93,75	219,29	274,11	35,03 %
4.5									16.382,25	22,33 %
4.5.1	102623	SINAPI			UN		15	873,72	1.092,15	22,33 %



5	ESTRUTURA PARA RESERVATÓRIO 10000L										
5.1	INFRAESTRUTURA										
5.1.1	C0471	SEINFRA	BRCCA D= 20cm COM CONCRETO FCK=13 5MPa, MAIS VIGA BALDRAME 20X20cm E UMA FIADA DE BLOCO DE CONCRETO 14X19X39cm	M	180	120,28	150,35	92.108,82	44,33 %	27.063,00	1,36 %
5.2	PILARES										
5.2.1	92435	SINAPI	MONTAGEM E DESMONTAGEM DE FÔRMA DE PILARES RETANGULARES E ESTRUTURAS SIMILARES, PÉ-DIREITO SIMPLES, EM CHAPA DE MADEIRA COMPENSADA PLASTIFICADA, 12 UTILIZAÇÕES. AF_09/2020	m²	432	55,50	69,38	89.816,37	4,50 %	29.972,16	1,50 %
5.2.2	92762	SINAPI	ARMAÇÃO DE PILAR OU VIGA DE ESTRUTURA CONVENCIONAL DE CONCRETO ARMADO UTILIZANDO AÇO CA-50 DE 10,0 MM - MONTAGEM. AF_06/2022	KG	888,45	11,78	14,73	13.086,87	0,66 %		
5.2.3	92916	SINAPI	ARMAÇÃO DE ESTRUTURAS DIVERSAS DE CONCRETO ARMADO, EXCETO VIGAS, PILARES, LAJES E FUNDAÇÕES, UTILIZANDO AÇO CA-50 DE 6,3 MM - MONTAGEM. AF_06/2022	KG	588	15,43	19,29	11.342,52	0,57 %		
5.2.4	103969	SINAPI	CONCRETAGEM DE PILARES, FCK = 25 MPa, COM USO DE BALDES - LANÇAMENTO, ADENSAMENTO E ACABAMENTO. AF_02/2022	m³	32,4	874,44	1.093,05	35.414,82	1,78 %		
5.3	VIGAS										
5.3.1	92760	SINAPI	ARMAÇÃO DE PILAR OU VIGA DE ESTRUTURA CONVENCIONAL DE CONCRETO ARMADO UTILIZANDO AÇO CA-50 DE 6,3 MM - MONTAGEM. AF_06/2022	KG	588	13,73	17,16	730.036,95	38,61 %	10.090,06	0,51 %
5.3.2	92471	SINAPI	MONTAGEM E DESMONTAGEM DE FÔRMA DE VIGA, ESCORAMENTO COM GARFO DE MADEIRA, PÉ-DIREITO SIMPLES, EM CHAPA DE MADEIRA PLASTIFICADA, 12 UTILIZAÇÕES. AF_09/2020	m²	432	98,50	123,13	53.192,16	2,67 %		
5.3.3	92762	SINAPI	ARMAÇÃO DE PILAR OU VIGA DE ESTRUTURA CONVENCIONAL DE CONCRETO ARMADO UTILIZANDO AÇO CA-50 DE 10,0 MM - MONTAGEM. AF_06/2022	KG	888,45	11,78	14,73	13.086,87	0,66 %		
5.3.4	103682	SINAPI	CONCRETAGEM DE VIGAS E LAJES, FCK=25 MPa, PARA QUALQUER TIPO DE LAJE COM BALDES EM EDIFICAÇÃO TERREA - LANÇAMENTO, ADENSAMENTO E ACABAMENTO. AF_02/2022	m³	588	889,34	1.111,68	653.667,84	32,78 %		
5.4	LAJE										
5.4.1	4254	ORSE	Laje pré-fabricada treliçada para piso ou cobertura, intereixo 38cm, h=12cm, el. enchimento em bloco cerâmico h=8cm, inclusive escoramento em madeira e capeamento 4cm.	m²	135	219,29	274,11	37.004,85	1,88 %	37.004,85	1,86 %
5.5	RESERVATÓRIO										
5.5.1	102519	SINAPI	CAIXA D'ÁGUA EM POLIÉSTER REFORÇADO COM FIBRA DE VIDRO, 10000 LITROS - FORNECIMENTO E INSTALAÇÃO. AF_06/2021	UN	15	5.770,01	7.212,51	108.187,65	5,43 %	108.187,65	5,43 %
6	SERVIÇOS DE MANUTENÇÃO										
6.1	00000001	Próprio	SERVIÇOS DE MANUTENÇÃO PREVENTIVA e CORRETIVA EM POÇOS ARTESIANOS COMPREENDENDO: DESINFECÇÃO FÍSICO QUÍMICO, PROTEÇÃO SANITÁRIA, TESTE DE VAZÃO	UND	59	1.104,89	1.381,11	81.465,49	3,86 %	81.465,49	1,04 %
6.2	00000002	Próprio	SERVIÇOS TÉCNICOS DE INSTALAÇÃO/DEINSTALAÇÃO/SUBSTITUIÇÃO EM BOMBAS SUBMERSAS, PAINÉIS ELÉTRICOS	UND	59	616,21	770,26	45.445,34	0,58 %		
6.3	00000003	Próprio	SERVIÇOS TÉCNICOS DE MANUTENÇÃO PREVENTIVA/RECONDICIONAMENTO EM BOMBEADORES DE 1.0 a 2.5 cv, UTILIZADOS EM POÇOS ARTESIANOS	UND	59	356,52	445,65	28.293,35	0,34 %		

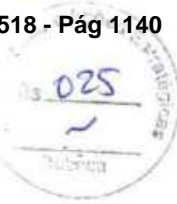



6.4	00000004	Própria	SERVIÇOS TÉCNICOS DE MANUTENÇÃO CORRETIVA/RECONDICIONAMENTO EM BOMBEADORES DE 1,0 a 2,5 cv, UTILIZADOS EM POÇOS ARTESIANOS	UND	59	469,28	588,60	34.609,40	0,44 %
6.5	00000005	Própria	SERVIÇOS TÉCNICOS DE MANUTENÇÃO PREVENTIVA/RECONDICIONAMENTO E REPAROS EM PAINEL DE COMANDO DE: 1,0 A 2,5 cv	UND	59	51,33	64,16	3.785,44	0,05 %
6.6	00000006	Própria	SERVIÇOS TÉCNICOS DE MANUTENÇÃO CORRETIVA/RECONDICIONAMENTO E REPAROS EM PAINEL DE COMANDO DE: 1,0 A 2,5 cv	UND	59	444,33	555,41	32.769,19	0,42 %
6.7	00000007	Própria	SERVIÇOS TÉCNICOS DE MANUTENÇÃO PREVENTIVA/RECONDICIONAMENTO E REPARO EM BOMBAS SUBMERSAS PARA POÇOS ARTESIANOS: POTÊNCIA, 1,0 a 2,0 CV	UND	59	364,75	455,94	28.900,46	0,34 %
6.8	00000008	Própria	SERVIÇOS TÉCNICOS DE MANUTENÇÃO CORRETIVA/RECONDICIONAMENTO E REPARO EM BOMBAS SUBMERSAS PARA POÇOS ARTESIANOS: POTÊNCIA, 1,0 a 2,0 CV	UND	59	696,97	871,21	51.401,39	0,66 %

Total sem BDI  
Total do BDI  
Total Geral

2.681.529,41  
670.382,35  
3.351.911,76

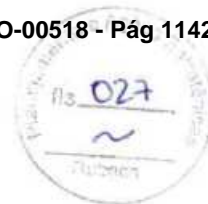

ESTADO DO MARANHÃO  
PREFEITURA MUNICIPAL DE SÃO MATEUS DO MARANHÃO  
SECRETARIA MUNICIPAL DE FINANÇAS E DESENVOLVIMENTO ECONÔMICO  
CNPJ Nº 06.019.491/0001-07

Ao

Ilmo Sr.

José Jânio de Castro Lima

Geólogo

Prefeitura Municipal de São Mateus do Maranhão/MA.

### DESPACHO

Encaminhamos o processo em epígrafe, tendo por objeto Registro de preços para eventual e futura contratação de empresa especializada em serviços de manutenção e perfuração de poços artesianos para atender as necessidades das diversas Secretarias no Município de São Mateus do Maranhão/MA, decorrente ao Processo Administrativo nº 2023.08.01.0038, visando a elaboração de projeto básico unificado com as demandas realizadas pelas secretarias municipais, memorial descritivo, e Orçamento Sintético com todas as informações necessárias para compor o processo em obediência ao que preceituam as normas e regulamentos ditadas pela ABNT e pela legislação vigente, objetivando condições para o desenvolvimento dos serviços, especificações e quantitativos.

Atenciosamente,

São Mateus do Maranhão, 05 de setembro de 2023.

**Thiago Rezende Aragão**

Secretário Municipal de Finanças e Desenvolvimento Econômico

Portaria nº 008/2021-GP

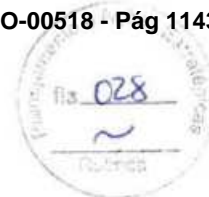

ESTADO DO MARANHÃO  
PREFEITURA MUNICIPAL DE SÃO MATEUS DO MARANHÃO  
SECRETARIA MUNICIPAL DE FINANÇAS E DESENVOLVIMENTO ECONÔMICO  
CNPJ Nº 06.019.491/0001-07

Ao

Ilmo. Sr.

Thiago Rezende Aragão

Secretário Municipal de Finanças e Desenvolvimento Econômico

Prefeitura Municipal de São Mateus do Maranhão/MA.

Senhor Secretário,

#### DESPACHO

Considerando o despacho após análise, visando contratação de empresa especializada em serviços de manutenção e perfuração de poços artesianos para atender as necessidades das diversas Secretarias no Município de São Mateus do Maranhão/MA, referente ao Processo Administrativo nº 2023.08.01.0038, através do Sistema do Registro de Preços, encaminho em anexo o memorial descritivo, projeto básico unificado com as demandas das secretarias municipais, com todas as informações necessárias para compor o processo.

Atenciosamente,

São Mateus do Maranhão, 06 de Setembro de 2023.

José Jânio de Castro Lima

Geólogo

11962D CREA /PA

Assessor Técnico Nivel I

Portaria n °151/2023GP



## MEMORIAL DESCRITIVO

**SERVIÇOS DE MANUTENÇÃO E  
PERFURAÇÃO DE POÇOS ARTESIANOS  
PARA ATENDER AS NECESSIDADES DAS  
DIVERSAS SECRETARIAS NO MUNICIPIO  
DE SÃO MATEUS DO MARANHÃO/MA**



## 1. GENERALIDADES

1.1. O presente memorial descritivo tem por objetivo estabelecer as condições que nortearão o desenvolvimento das obras e serviços relativos à obra de **SERVIÇOS DE MANUTENÇÃO E PERFURAÇÃO DE POÇOS ARTESIANOS PARA ATENDER AS NECESSIDADES DAS DIVERSAS SECRETARIAS NO MUNICÍPIO DE SÃO MATEUS DO MARANHÃO/MA**, para controle de doenças e outros agravos com a finalidade de contribuir para a redução da mortalidade provocada por doenças de veiculação hídrica e para o aumento da expectativa de vida e da produtividade da população.

1.2. Com a manutenção desses sistemas pretende-se fundamentalmente controlar e prevenir doenças; implantar hábitos higiênicos na população; facilitar a limpeza pública; facilitar práticas esportivas; propiciar conforto, bem-estar e segurança; aumentar a esperança de vida da população; aumentar a vida média pela redução da mortalidade e aumentar a vida produtividade do indivíduo.

1.3. Os serviços contratados serão executados, rigorosamente, de acordo com este Memorial Descritivo e com os documentos nelas referidos, as Normas Técnicas vigentes, as especificações de materiais e equipamentos descritos e os Projetos em anexo.

1.4. Todos os itens da planilha orçamentária dizem respeito, salvo o disposto em contrário no Memorial Descritivo, a fornecimento de material e mão de obra, por parte da CONTRATADA.

1.5. Serão impugnados pela Fiscalização todos os trabalhos que não satisfaçam às condições contratuais.

## 1.6. OBJETIVO

1.6.1. A execução deste projeto tem como objetivo contribuir decisivamente com a prevenção de doenças relacionadas aos objetivos a água contaminada e conseqüentemente com o aumento da vida do homem, proporcionando-lhe melhores condições de vida, através da execução de ações básicas de saneamento.

## 2. SERVIÇOS PRELIMINARES

### 2.1. ETAPAS E PLANEJAMENTO

2.1.1. O sistema de Abastecimento de Água indicado foi projetado para ser construído em uma única etapa, abrangendo: captação, recalque, adução e reservação.

### 2.2. CAPTAÇÃO

2.2.1. Os materiais a serem empregados na perfuração do poço tubular estão especificados no projeto executivo do poço anexo, que terá 50m de profundidade com diâmetro de acabamento em 6".



### 2.3. RESERVAÇÃO

2.3.1. Serão instalados reservatório em Fibra de Vidro, elevados em estrutura de concreto armado com altura conforme projeto em anexo.

## 3. ESPECIFICAÇÕES TÉCNICAS PARA CONSTRUÇÃO

### 3.1. OBJETIVO

3.1.1.1. Esta especificação tem por objetivo estabelecer as regras e procedimentos a serem obedecidos na construção de poços tubulares para captação de água subterrânea.

#### 3.1.2. Disposições gerais

a) Os poços deverão ser construídos por empresa habilitada, sob responsabilidade técnica de geólogo, devidamente credenciado junto ao CREA.

b) A firma executora deverá fornecer uma proposta técnico- financeira, acompanhada de cronograma físico- financeiro de execução, para todas as fases da obra, tais como:

- ✓ Transporte, preparo do canteiro de obra e instalação de equipamentos e materiais;
- ✓ Perfuração e perfilagem;
- ✓ Colocação de tubos, filtros e pré-filtro;
- ✓ Teste de vazão

Nenhuma destas fases poderá ser efetivada sem a presença ou o conhecimento prévio da fiscalização.

c) Uma vez concluído o poço, a firma executora deverá encaminhar à contratante, relatório técnico final do poço, documento sem o qual a obra não poderá ser recebida.

#### 3.1.3. A firma proponente deverá dispor de:

a) Perfuratriz com capacidade de perfuração superior à profundidade prevista no projeto do poço;

b) Compressor de ar acoplado a motor elétrico ou diesel com capacidade mínima de 77 m<sup>3</sup>/h de ar efetivo e pressão de trabalho de 12,3 Kg/cm<sup>2</sup>;

c) Conjunto moto - bomba submersível acionado por energia fornecida pela concessionária de energia ou de grupo gerador, com vazão igual ou superior à vazão prevista no projeto do poço;

d) Medidor de nível com fio numerado em intervalo de 1,00m;

e) Laboratório para controle da lama de perfuração;

f) Equipamentos, aparelhos e acessórios em quantidade e capacidade suficientes para assegurar a execução dos trabalhos, sem paralisação ou atrasos decorrentes de sua falta;

g) Análise físico-química e bacteriológica da água.



### **3.2. EQUIPAMENTOS PARA PERFURAÇÃO**

**3.2.1.** São constituídos de 01 Sonda Perfuratriz Percussora, com capacidade de perfuração até 250m. 01 Grupo Gerador Trifásico 7,5 KWA. Conjunto para limpeza, desenvolvimento e teste de vazão, sendo compressores de alta pressão de 60 a 100 pés cúbicos bomba submersa de 10, 15 e 25 hp, para captação e teste de vazão.

### **3.3. PROFUNDIDADE**

**3.3.1.** A profundidade de referência 50m.

### **3.4. FLUIDO DE PERFURAÇÃO**

**3.4.1.** O fluido de perfuração será a base de polímeros orgânicos (caboximetilcelulose) visando a performance na perfuração, limpeza, estabilidade e produtividade do poço.

### **3.5. TANQUES E CANALETAS DE CIRCULAÇÃO DO FLUIDO**

**3.5.1.** No sistema a percussão é constituída de 01 canaleta de descarga, 01 tanque de decantação e 01 canaleta de retorno

## **4. QUANTO AOS MATERIAIS**

**4.1.1.** Realizar a devida programação de compra de materiais, de forma a concluir a obra no prazo fixado;

**4.1.2.** Observar rigorosamente os prazos de validade dos materiais, pois será recusado pela fiscalização qualquer tipo de material que se encontre com prazo de validade vencido;

**4.1.3.** Todo e qualquer material de construção que entrar no canteiro de obras deverá ser previamente aprovado pela fiscalização. Aquele que for impugnado deverá ser retirado do canteiro, no prazo definido pela Fiscalização.

**4.1.4.** Submeter à Fiscalização, sem ônus, amostras dos materiais e acabamentos a serem utilizados na obra.

### **4.2. QUANTO A MÃO DE OBRA**

**4.2.1.** Contratar mão-de-obra idônea, de modo a reunir permanentemente em serviço uma equipe homogênea e suficiente de operários, mestres e encarregados, que assegure progresso satisfatório às obras.

**4.2.2.** É de responsabilidade da contratada o fornecimento de equipamentos de segurança aos seus empregados tais como: cintos, capacetes, etc., devendo ser obedecidas todas as normas de prevenção de acidentes;

### **4.3. QUANTO AOS EQUIPAMENTOS E FERRAMENTAS DE TRABALHO**

**4.3.1.** É de responsabilidade da contratada os gastos com aquisição de ferramentas, máquinas, equipamentos necessários na execução da obra.



#### **4.4. QUANTO À ADMINISTRAÇÃO DA OBRA**

- 4.4.1.** Manter um engenheiro civil ou arquiteto residente na obra, com carga horária mínima equivalente a um turno fixo, por semana;
- 4.4.2.** Manter em dia pagamentos de faturas de água e energia elétrica.

#### **4.5. SEGURANÇA E SAÚDE DO TRABALHO**

- 4.5.1.** A Contratada assumirá inteira responsabilidade pela execução dos serviços sub-empregados, em conformidade com a legislação vigente de Segurança e Saúde do Trabalho, em particular as Normas Regulamentadoras do Ministério do Trabalho, instituídas pela Portaria nº 3.214/78 e suas alterações posteriores.
- 4.5.2.** Serão de uso obrigatório os equipamentos de proteção individual estabelecidos na NR-18 e demais Normas de Segurança do Trabalho. Os equipamentos mínimos obrigatórios serão:
- a) Equipamentos para proteção da cabeça.
  - b) Equipamentos para Proteção Auditiva.
  - c) Equipamentos para Proteção dos membros superiores e inferiores.
- 4.5.3.** A inobservância das Normas Regulamentadoras relativas à Segurança e Saúde do Trabalho terá como penalidade advertência por escrito e multa.

#### **4.6. DIÁRIO DE OBRA**

- 4.6.1.** Deverá ser mantido no canteiro um Diário de Obra, desde a data de início dos serviços, para que sejam registrados pela CONTRATADA e, a cada vistoria, pela Fiscalização, fatos, observações e comunicações relevantes ao andamento da mesma.

#### **4.7. LIMPEZA DA OBRA**

- 4.7.1.** Os locais da obra, assim como seus entornos e passeio, deverão ser mantidos limpos e desobstruídos de entulhos, durante e após a realização dos trabalhos.

#### **4.8. LOCAÇÃO DE INSTALAÇÃO E EQUIPAMENTOS**

- 4.8.1.** A CONTRATADA procederá à aferição das dimensões, dos alinhamentos, dos ângulos e de quaisquer outras indicações constantes do projeto com as reais condições encontradas no local.
- 4.8.2.** Havendo discrepâncias, que não possam ser sanadas na obra, ou modificações significativas ocorridas após a conclusão e o recebimento do projeto, a ocorrência será comunicada à Fiscalização, que decidirá a respeito.

#### **4.9. ESPECIFICAÇÕES DE MATERIAIS E SERVIÇOS**

## COORDENAÇÃO DE ENGENHARIA



4.9.1. O fornecimento de materiais, bem como a execução dos serviços obedecerá rigorosamente ao constante nos documentos:

- a) Normas da ABNT;
- b) Prescrições e recomendações dos fabricantes;
- c) Normas internacionais consagradas, na falta das citadas;
- d) Estas especificações e desenhos do projeto.

4.9.2. Os materiais ou equipamentos especificados admitem equivalentes em função e qualidade. O uso destes produtos será previamente aprovado pela CONTRATANTE.

4.9.3. A existência de FISCALIZAÇÃO, de modo algum, diminui ou atenua a responsabilidade da CONTRATADA pela perfeição da execução de qualquer serviço.

4.9.4. Ficará a critério da FISCALIZAÇÃO recusar qualquer serviço executado que não satisfaça às condições contratuais, às especificações e ao bom padrão de acabamento.

4.9.5. A CONTRATADA ficará obrigada a refazer os trabalhos recusados pela FISCALIZAÇÃO.

4.9.6. Caberá à CONTRATADA manter o DIÁRIO DE OBRAS, no qual se farão todos os registros relativos a pessoal, materiais retirados e adquiridos, andamento dos serviços e demais ocorrências.

4.9.7. Caberá à CONTRATADA a responsabilidade por qualquer acidente de trabalho, bem como danos ou prejuízos causados à CONTRATANTE e a terceiros.

4.9.8. Todas as medidas serão conferidas no local.

4.9.9. A quantificação é da responsabilidade das empresas LICITANTES que serão obrigadas a contemplar todos os itens constantes do projeto.

4.9.10. Todos os materiais serão novos, comprovadamente de primeira qualidade.

### 4.10. QUANTO AO ANDAMENTO DOS TRABALHOS

4.10.1. Para fiel observância do contrato e perfeita execução e acabamento das obras a CONTRATADA deverá manter na obra pessoal técnico habilitado e obriga-se a prestar toda assistência técnica e administrativa, com a finalidade de imprimir aos trabalhos o ritmo necessário ao cumprimento dos prazos contratuais;

4.10.2. À CONTRATADA caberá a execução das instalações provisórias de água, luz, força, esgoto, etc., bem como o transporte dentro e fora do canteiro de obras;

4.10.3. Além do previsto em itens anteriores, caberá à CONTRATADA proceder à instalação do canteiro de obras dentro das normas gerais de construção com previsão de baias para depósito de agregados, almoxarifado, escritório e, em relação às condições de Medicina e Segurança do Trabalho, dotá-lo de alojamento e instalações sanitárias para operários e fiscalização.

4.10.4. Além da placa da CONTRATADA exigida pelo CREA, deverá ser colocada em local visível, quando da instalação do canteiro de obras, placa conforme modelo fornecido pelo Setor de Engenharia da CONCEDENTE.

## 5. PRAZO DE EXECUÇÃO

5.1. O prazo para execução dos serviços é de 12 (doze) meses, a contar da data de recebimento da ordem de serviço.

## 6. SERVIÇOS PRELIMINARES

### 6.1. PLACA DE OBRA EM CHAPA GALVANIZADA

6.1.1. A placa da obra terá dimensões de 2,00 m x 1,00 m, 2m<sup>2</sup>, e deverá ser fornecida pela construtora que vai executar o serviço sendo que as identificações deverão ser definidas pela FISCALIZAÇÃO.

6.1.2. Será colocada em local indicado pela FISCALIZAÇÃO, visível e a 2,00 m do chão, fabricada em chapa de aço e fixada em estrutura de madeira.

### 6.2. LOCAÇÃO

6.2.1. A locação do poço será realizada pelo fiscal, em área livre e desimpedida, de modo a não comprometer a qualidade da água a ser produzida pelo poço tubular.

### 6.3. LIMPEZA

6.3.1. A contratada procederá à limpeza da área, a qual consiste na capina, visando sob sua responsabilidade.

## 7. POÇOS

### 7.1. POÇO TUBULAR d=6" – PROFUNDIDADE 50m

7.1.1. Será transportado todo material e equipamento necessário para execução do poço para instalações da obra.

7.1.2. O poço terá perfuração, em qualquer material, de 50m de profundidade com diâmetro de 150mm.

7.1.3. Será necessário realizar análise granulométrica dos aquíf. e pré-filtro, análise físico-química da água, desinfecção com profundidade de 50m, relatório de análises e testes, análise bacteriológica e teste de vazão.

7.1.4. O poço terá revestimento tubo PVC geomecânico d=150mm, tubo de PVC rosqueavel p/ recarga do pre-filtro d=40mm, tubo de boca – aço calandrado (3/16"x40cm), filtro geomecânico d=150mm c/ PB, pré-filtro c/ seixo rolado e selecionado c/ análise granulométrica, cap d=150mm p/ o fundo do poço e tampa em ch. Dobrada no. 20 fo go d=150mm.



## **8. UNIDADE DE BOMBEAMENTO**

### **8.1. BOMBA**

**8.1.1.** A bomba é composta por motor e bombeador podendo ser de com potência  $\frac{1}{2}$  cv sendo monofásica, ou de 2cv sendo trifásica, de acordo com a capacidade do reservatório. Esse conjunto é a fonte de força que impulsiona a água para a superfície.

### **8.2. ABRIGO PARA BOMBA**

**8.2.1.** Será necessário um abrigo em alvenaria para proteção e isolamento do conjunto moto-bomba.

## **9. ESTRUTURA PARA RESERVATÓRIO**

### **9.1. INFRAESTRUTURA**

#### **9.1.1. FUNDAÇÃO**

**9.1.1.1.** Os serviços de cortes e aterros necessários para o preparo do terreno, seguindo após a execução das valas para as fundações.

**9.1.1.2.** As fundações deverão concretadas para devida fixação dos pilares. As superfícies a serem concretadas deverão ser previamente limpas, cuidando-se para que nelas não haja nenhum tipo de vegetação nem qualquer tipo de entulho. Os pilares deverão estar perfeitamente alinhados de acordo com projeto.

### **9.2. SUPER-ESTRUTURA**

#### **9.2.1. PILARES**

**9.2.1.1.** Serão do tipo concreto armado, nas dimensões descritas conforme projeto com detalhes específicos.

#### **9.2.2. VIGAS**

**9.2.2.1.** Serão do tipo concreto armado conforme projeto. No caso de modificações nas dimensões e detalhes da estrutura, cálculo estrutural das estruturas de aço será de responsabilidade da empresa executora.

#### **9.2.3. LAJE**

**9.2.3.1.** Em concreto armado fck 35 MPA executado in loco, ou, pré-fabricadas, espessura de 12,0cm, fixadas nas vigas pré-moldadas. Possíveis arestas abertas entre as placas deverão ser rejuntadas com argamassa de cimento, cal e areia. O detalhamento da armadura será definido conforme projeto estrutural, fornecido pela empresa executante. No caso de modificações nas dimensões e detalhes da estrutura, cálculo estrutural das estruturas de concreto armado pré-moldado será de responsabilidade da empresa executora.



### 9.3. RESERVATÓRIO

9.3.1. Se faz necessário a aquisição de caixa de água em polietileno de 1.000 L e 10.000 L, conforme demonstrado no item 2 deste memorial.

## 10. MANUTENÇÃO E LIMPEZA

10.1. Essa etapa consistirá na montagem de andaimes para a melhor movimentação dos operários que deverão estar equipados com seus respectivos EPIs. Será removido todo sedimento do reservatório elevado e deslocado para local distante da área do poço e casa de máquinas, as paredes e o fundo serão devidamente escovados com o objetivo de detectar possíveis fissuras que se existentes deverão ser retiradas com o procedimento adequado.

10.2. Todos os reservatórios são de fibra de vidro, portanto esse tipo de procedimento deverá ser feito com o uso de manta de fibra de vidro e catalisador. A desinfecção da caixa também será estendida para a tubulação de descida do sistema e ocorrerá com o uso de hipoclorito de sódio.

### 10.2.1. PRÉ-FILTRO

10.2.1.1. MATERIAL - O pré-filtro será constituído de material quartzoso, arredondado, com granulometria entre 2,38mm e 1,19mm, ou seja, material peneirado que passe na malha nº 8 e fique retido na malha nº 16.

10.2.1.2. INSTALAÇÃO - A colocação do pré-filtro deverá ser feita paulatinamente, de modo a formar um anel cilíndrico contínuo entre a parede do furo e o revestimento. O pré-filtro será instalado por gravidade, com fluido de perfuração preparado adequadamente e circulando em velocidade lenta, até que o pré-filtro atinja a profundidade de 10m.

### 10.2.2. PROTEÇÃO SANITARIA

10.2.2.1. Os 10m superiores de o espaço anelar serão preenchidos com argamassa de cimento-areia, traço 1:3.

### 10.2.3. LIMPEZA, DESENVOLVIMENTO E TESTE DE VAZÃO

10.2.3.1. A desinfecção do poço deverá ser feita mediante aplicação de solução de hipoclorito de sódio a 10%, na proporção de 0,50L do produto para cada 1m<sup>3</sup> de água no poço.

10.2.3.2. Parte da solução deverá ser introduzida através do tubo de descarga de água. O restante da solução deverá ser colocado pela boca do poço, de modo a desinfetar o revestimento acima do nível da água. A solução deverá permanecer no poço por um período não inferior a duas horas e, em seguida, o poço deverá ser bombeado até a retirada de todo cloro residual.



#### 10.2.4. COLETA DE ÁGUA

10.2.4.1. A coleta de água para análise físico-química deverá ser feita com garrafa plástica limpa, com volume de 3 a 5 litros. Antes da coleta deve-se lavar a garrafa com água bombeada do poço e, a seguir, fazer a coleta diretamente na descarga da referida água.

#### 10.2.5. LIMPEZA DO POÇO

10.2.5.1. Será executada mensalmente seguindo ao cronograma físico do serviço. Consistirá na retirada de obstrução (areia e silte) de natureza mecânica, resultante da colmatação de filtros e deposição de materiais no perímetro ou no fundo do poço utilizando métodos semelhantes aos de desenvolvimento de poços durante a construção. O método mais recomendável será o de pistoneamento com pistão de válvula, nos trechos correspondentes às seções filtrantes.

## PROJETO BASICO

### 1. OBJETO:

1.1. Registro de preços para eventual e futura contratação de empresa especializada em serviços de manutenção e perfuração de poços artesianos para atender as necessidades das diversas Secretarias no Município de São Mateus do Maranhão/MA.

### 2. JUSTIFICATIVA:

2.1. Justifica-se a contratação de interesse de atender as necessidades básicas das diversas Secretarias Municipal da prefeitura do município de São Mateus do Maranhão/MA. O presente procedimento é essencial para garantia do abastecimento de água potável nos prédios públicos.

2.2. A perfuração dos poços se faz necessária para captação de água subterrânea, modo de garantir acesso a água de qualidade, proporcionando também melhoria nas condições de saúde,

2.3. O serviço de manutenção preventiva e corretiva tem por finalidade a manutenção do poço artesiano, visando evitar a ocorrência de problemas no abastecimento de água, decorrentes de fatores diversos como, por exemplo, o acúmulo de resíduos provenientes de camadas sedimentares de areia no fundo do poço, tendo como consequência não apenas a obstrução dos filtros de penetração da água, mas também o antecipado desgaste da bomba.

2.4. Para execução dos serviços, deverão ser obedecidas as normas técnicas da ABNT, bem como as instruções complementares a serem fornecidas pela Secretaria Solicitante.

2.5. Para a execução dos serviços objeto deste Projeto Básico, deverão ser obedecidas as normas técnicas da ABNT, da CONTRATANTE e de órgãos públicos, bem como as instruções complementares a serem fornecidas pela Secretaria Solicitante.

### 3. DO VALOR ESTIMADO:

3.1. O valor médio para a presente contratação é **R\$ 4.401.341,44 (Quatro milhões, quatrocentos e um mil e trezentos e quarenta um reais e quarenta e quatro centavos)**, obtido da pesquisa de preços, conforme documentação que integra o processo.

3.2. Os preços propostos serão considerados completos e deverão abranger todas as despesas relativas à futura contratação, tais como: tributos e quaisquer despesas acessórias e/ou necessárias ao cumprimento do objeto, salvo disposição legal em contrário.

*Celi* 



**COORDENAÇÃO  
DE  
ENGENHARIA**

Prefeitura de  
**SÃO MATEUS**  
É pra frente que se anda



**4. DOS QUANTITATIVOS E ESPECIFICAÇÕES TÉCNICAS:**

4.1. A prestação de serviços a serem adquiridos deverão satisfazer as especificações técnicas e serem fornecidos conforme quantidades relacionadas neste projeto básico e seus anexos.

4.2. As quantidades apresentadas constituem uma estimativa, em função de eventuais demandas das unidades e dos usuários.

**5. DO ÓRGÃO GERENCIADOR E DOS PARTICIPANTES:**

5.1. O Órgão Gerenciador da Ata de Registro de Preços a ser firmada mediante a realização deste Pregão Eletrônico será a Secretaria Municipal de Finanças e Desenvolvimento Econômico.

5.2. Serão Órgãos Participantes da Ata de Registro de Preços a serem elaboradas as seguintes Secretarias: Secretaria Municipal de Educação, Secretaria Municipal de Saúde, e Secretaria Municipal de Assistência Social.

**6. DO ENQUADRAMENTO LEGAL:**

6.1. O objeto deste Termo de Referência é **considerado comum** porque é definido mediante especificações usuais no mercado, tendo como critério de escolha o preço ofertado somente, cabendo à adoção da modalidade **PREGÃO**, nos termos do **parágrafo único, do art. 1º, da Lei 10.520/2002**.

6.2. A modalidade de licitação ora escolhida confere maior celeridade ao processo, como também amplia o universo dos potenciais licitantes. Desse modo, entende-se que o interesse público será mais satisfatoriamente atendido mediante a adoção dessa modalidade.

6.3. São aplicáveis ainda à licitação, a **Lei Complementar nº 123/2006** com alterações da **Lei Complementar nº 147/2014** e, subsidiariamente, a **Lei Federal nº 8.666/1993** e demais normas regulamentares pertinentes à espécie.

6.4. Será utilizado o Sistema de Registro de Preços, nos moldes do **Decreto Municipal nº 029/2015**, de acordo com a conveniência/demanda da secretaria.

**7. SERVIÇOS PRELIMINARES**

**7.1. ETAPAS E PLANEJAMENTO**

7.1.1. O sistema de Abastecimento de Água indicado foi projetado para ser construído em uma única etapa, abrangendo: captação, recalque, adução e reservação.

**7.2. CAPTAÇÃO**

7.2.1. Os matérias a serem empregados na perfuração do poço tubular estão especificados no projeto executivo do poço anexo, que terá 50m de profundidade com diâmetro de acabamento em 6”.



**COORDENAÇÃO  
DE  
ENGENHARIA**



**7.3. RESERVAÇÃO**

7.3.1. Será instalado reservatório em Fibra de Vidro, elevados em estrutura de concreto armado com altura conforme projeto em anexo.

**7.4. ESPECIFICAÇÕES TÉCNICAS PARA CONSTRUÇÃO**

**7.4.1. Objetivo**

7.4.1.1. Esta especificação tem por objetivo estabelecer as regras e procedimentos a serem obedecidos na construção de poços tubulares para captação de água subterrânea.

**7.4.2. Disposições gerais**

a) Os poços deverão ser construídos por empresa habilitada, sob responsabilidade técnica de geólogo, devidamente credenciado junto ao CREA.

b) A firma executora deverá fornecer uma proposta técnico-financeira, acompanhada de cronograma físico-financeiro de execução, para todas as fases da obra, tais como:

- ✓ Transporte, preparo do canteiro de obra e instalação de equipamentos e materiais;
- ✓ Perfuração e perfilagem;
- ✓ Colocação de tubos, filtros e pré-filtro;
- ✓ Teste de vazão

Nenhuma destas fases poderá ser efetivada sem a presença ou o conhecimento prévio da fiscalização.

c) Uma vez concluído o poço, a firma executora deverá encaminhar à contratante, relatório técnico final do poço, documento sem o qual a obra não poderá ser recebida.

**7.4.3. A firma proponente deverá dispor de:**

a) Perfuratriz com capacidade de perfuração superior à profundidade prevista no projeto do poço;

b) Compressor de ar acoplado a motor elétrico ou diesel com capacidade mínima de 77 m<sup>3</sup>/h de ar efetivo e pressão de trabalho de 12,3 Kg/cm<sup>2</sup>;

c) Conjunto moto - bomba submersível acionado por energia fornecida pela concessionária de energia ou de grupo gerador, com vazão igual ou superior à vazão prevista no projeto do poço;

d) Medidor de nível com fio numerado em intervalo de 1,00m;

e) Laboratório para controle da lama de perfuração;

*Celi*

*@*

**COORDENAÇÃO  
DE  
ENGENHARIA**

Prefeitura de  
**SÃO MATEUS**  
É pra frente que se anda

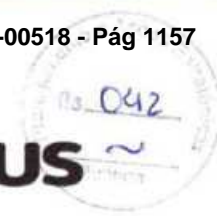

- f) Equipamentos, aparelhos e acessórios em quantidade e capacidade suficientes para assegurar a execução dos trabalhos, sem paralisação ou atrasos decorrentes de sua falta;
- g) Análise físico-química e bacteriológica da água.

**7.5. EQUIPAMENTOS PARA PERFURAÇÃO**

7.5.1. São constituídos de 01 Sonda Perfuratriz Percussores, com capacidade de perfuração até 250m. 01 Grupo Gerador Trifásico 7,5 KWA. Conjunto para limpeza, desenvolvimento e teste de vazão, sendo compressores de alta pressão de 60 a 100 pés cúbicos bomba submersa de 10, 15 e 25 hp, para captação e teste de vazão.

**7.6. PROFUNDIDADE**

7.6.1. A profundidade de referência 50m.

**7.7. FLUIDO DE PERFURAÇÃO**

7.7.1. O fluido de perfuração será a base de polímeros orgânicos (caboximetilcelulose) visando a performance na perfuração, limpeza, estabilidade e produtividade do poço.

**7.8. TANQUES E CANALETAS DE CIRCULAÇÃO DO FLUIDO**

7.8.1. No sistema a percussão é constituída de 01 canaleta de descarga, 01 tanques de decantação e 01 canaletas de retorno.

**7.9. QUANTO AOS MATERIAIS**

7.9.1. Realizar a devida programação de compra de materiais, de forma a concluir a obra no prazo fixado;

7.9.2. Observar rigorosamente os prazos de validade dos materiais, pois será recusado pela fiscalização qualquer tipo de material que se encontre com prazo de validade vencido;

7.9.3. Todo e qualquer material de construção que entrar no canteiro de obras deverá ser previamente aprovado pela fiscalização. Aquele que for impugnado deverá ser retirado do canteiro, no prazo definido pela Fiscalização.

7.9.4. Submeter à Fiscalização, sem ônus, amostras dos materiais e acabamentos a serem utilizados na obra.

**7.10. QUANTO A MÃO DE OBRA**

7.10.1. Contratar mão-de-obra idônea, de modo a reunir permanentemente em serviço uma equipe homogênea e suficiente de operários, mestres e encarregados, que assegure progresso satisfatório às obras.

*Carli*

7.10.2. É de responsabilidade da contratada o fornecimento de equipamentos de segurança aos seus empregados tais como: cintos, capacetes, etc., devendo ser obedecidas todas as normas de prevenção de acidentes;

**7.11. QUANTO AOS EQUIPAMENTOS E FERRAMENTAS DE TRABALHO**

7.11.1. É de responsabilidade da contratada os gastos com aquisição de ferramentas, máquinas, equipamentos necessários na execução da obra.

**7.12. QUANTO À ADMINISTRAÇÃO DA OBRA**

7.12.1. Manter um engenheiro civil ou arquiteto residente na obra, com carga horária mínima equivalente a um turno fixo, por semana;

7.12.2. Manter em dia pagamentos de faturas de água e energia elétrica.

**7.13. SEGURANÇA E SAÚDE DO TRABALHO**

7.13.1. A Contratada assumirá inteira responsabilidade pela execução dos serviços sub-empregados, em conformidade com a legislação vigente de Segurança e Saúde do Trabalho, em particular as Normas Regulamentadoras do Ministério do Trabalho, instituídas pela Portaria nº 3.214/78 e suas alterações posteriores.

7.13.2. Serão de uso obrigatório os equipamentos de proteção individual estabelecidos na NR-18 e demais Normas de Segurança do Trabalho. Os equipamentos mínimos obrigatórios serão:

- a) Equipamentos para proteção da cabeça.
- b) Equipamentos para Proteção Auditiva.
- c) Equipamentos para Proteção dos membros superiores e inferiores.

7.13.3. A inobservância das Normas Regulamentadoras relativas à Segurança e Saúde do Trabalho terá como penalidade advertência por escrito e multa.

**7.14. DIARIO DE OBRA**

7.14.1. Deverá ser mantido no canteiro um Diário de Obra, desde a data de início dos serviços, para que sejam registrados pela CONTRATADA e, a cada vistoria, pela Fiscalização, fatos, observações e comunicações relevantes ao andamento da mesma.

**7.15. LIMPEZA DA OBRA**

7.15.1. Os locais da obra, assim como seus entornos e passeio, deverão ser mantidos limpos e desobstruídos de entulhos, durante e após a realização dos trabalhos.

**7.16. LOCAÇÃO DE INSTALAÇÃO E EQUIPAMENTOS**





**COORDENAÇÃO  
DE  
ENGENHARIA**

Prefeitura de  
**SÃO MATEUS**  
É pra frente que se anda

7.16.1. A CONTRATADA procederá à aferição das dimensões, dos alinhamentos, dos ângulos e de quaisquer outras indicações constantes do projeto com as reais condições encontradas no local.

7.16.2. Havendo discrepâncias, que não possam ser sanadas na obra, ou modificações significativas ocorridas após a conclusão e o recebimento do projeto, a ocorrência será comunicada à Fiscalização, que decidirá a respeito.

**7.17. ESPECIFICAÇÕES DE MATERIAIS E SERVIÇOS**

7.17.1. O fornecimento de materiais, bem como a execução dos serviços obedecerá rigorosamente ao constante nos documentos:

- a) Normas da ABNT;
- b) Prescrições e recomendações dos fabricantes;
- c) Normas internacionais consagradas, na falta das citadas;
- d) Estas especificações e desenhos do projeto.

7.17.2. Os materiais ou equipamentos especificados admitem equivalentes em função e qualidade. O uso destes produtos será previamente aprovado pela CONTRATANTE.

7.17.3. A existência de FISCALIZAÇÃO, de modo algum, diminui ou atenua a responsabilidade da CONTRATADA pela perfeição da execução de qualquer serviço.

7.17.4. Ficará a critério de a FISCALIZAÇÃO recusar qualquer serviço executado que não satisfaça às condições contratuais, às especificações e ao bom padrão de acabamento.

7.17.5. A CONTRATADA ficará obrigada a refazer os trabalhos recusados pela FISCALIZAÇÃO.

7.17.6. Caberá à CONTRATADA manter o DIÁRIO DE OBRAS, no qual se farão todos os registros relativos a pessoal, materiais retirados e adquiridos, andamento dos serviços e demais ocorrências.

7.17.7. Caberá à CONTRATADA a responsabilidade por qualquer acidente de trabalho, bem como danos ou prejuízos causados à CONTRATANTE e a terceiros.

7.17.8. Todas as medidas serão conferidas no local.

7.17.9. A quantificação é da responsabilidade das empresas LICITANTES que serão obrigadas a contemplar todos os itens constantes do projeto.

7.17.10. Todos os materiais serão novos, comprovadamente de primeira qualidade.

**7.18. QUANTO AO ANDAMENTO DOS TRABALHOS**

*Carli*

*(Handwritten signature)*

## COORDENAÇÃO DE ENGENHARIA

Prefeitura de  
**SÃO MATEUS**  
É pra frente que se anda



7.18.1. Para fiel observância do contrato e perfeita execução e acabamento das obras a CONTRATADA deverá manter na obra pessoal técnico habilitado e obriga-se a prestar toda assistência técnica e administrativa, com a finalidade de imprimir aos trabalhos o ritmo necessário ao cumprimento dos prazos contratuais;

7.18.2. À CONTRATADA caberá a execução das instalações provisórias de água, luz, força, esgoto, etc., bem como o transporte dentro e fora do canteiro de obras;

7.18.3. Além do previsto em itens anteriores, caberá à CONTRATADA proceder à instalação do canteiro de obras dentro das normas gerais de construção com previsão de baias para depósito de agregados, almoxarifado, escritório e, em relação às condições de Medicina e Segurança do Trabalho, dotá-lo de alojamento e instalações sanitárias para operários e fiscalização.

7.18.4. Além da placa da CONTRATADA exigida pelo CREA, deverá ser colocada em local visível, quando da instalação do canteiro de obras, placa conforme modelo fornecido pelo Setor de Engenharia da CONCEDENTE.

### 7.19. PLACA DE OBRA EM CHAPA GALVANIZADA

7.19.1. A placa da obra terá dimensões de 2,00 m x 1,00 m, 2m<sup>2</sup>, e deverá ser fornecida pela construtora que vai executar o serviço sendo que as identificações deverão ser definidas pela FISCALIZAÇÃO.

7.19.2. Será colocada em local indicado pela FISCALIZAÇÃO, visível e a 2,00 m do chão, fabricada em chapa de aço e fixada em estrutura de madeira.

### 7.20. LOCAÇÃO

7.20.1. A locação do poço será realizada pelo fiscal, em área livre e desimpedida, de modo a não comprometer a qualidade da água a ser produzida pelo poço tubular.

### 7.21. LIMPEZA

7.21.1. A contratada procederá à limpeza da área, a qual consiste na capina, visando sob sua responsabilidade.

### 7.22. POÇOS

#### 7.22.1. POÇO TUBULAR d=6" – PROFUNDIDADE 50m

7.22.2. Será transportado todo material e equipamento necessário para execução do poço para instalações da obra.

7.22.3. O poço terá perfuração, em qualquer material, de 50m de profundidade com diâmetro de 150mm.

*Coeli*

# COORDENAÇÃO DE ENGENHARIA

Prefeitura de  
**SÃO MATEUS**  
É pra frente que se anda



7.22.4. Será necessário realizar análise granulométrica dos aquíf. e pré-filtro, análise físico-química da água, desinfecção com profundidade de 50m, relatório de análises e testes, análise bacteriológica e teste de vazão.

7.22.5. O poço terá revestimento tubo PVC geomecânico d=150mm, tubo de PVC rosqueável p/ recarga do pré-filtro d=40mm, tubo de boca – aço calandrado (3/16"x40cm), filtro geomecânico d=150mm c/ PB, pré-filtro c/ seixo rolado e selecionado c/ análise granulométrica, cap d=150mm p/ o fundo do poço e tampa em ch. Dobrada no. 20 fo go d=150mm.

## 7.23. UNIDADE DE BOMBEAMENTO

### 7.23.1. BOMBA

7.23.2. A bomba é composta por motor e bombeador podendo ser de com potência ½ cv sendo monofásica, ou de 2cv sendo trifásica, de acordo com a capacidade do reservatório. Esse conjunto é a fonte de força que impulsiona a água para a superfície.

## 7.24. ABRIGO PARA BOMBA

7.24.1. Será necessário um abrigo em alvenaria para proteção e isolamento do conjunto moto-bomba.

## 7.25. ESTRUTURA PARA RESERVATÓRIO

### 7.25.1. INFRAESTRUTURA

#### 7.25.1.1. FUNDAÇÃO

7.25.1.2. Os serviços de cortes e aterros necessários para o preparo do terreno, seguindo após a execução das valas para as fundações.

7.25.1.3. As fundações deverão concretadas para devida fixação dos pilares. As superfícies a serem concretadas deverão ser previamente limpas, cuidando-se para que nelas não haja nenhum tipo de vegetação nem qualquer tipo de entulho. Os pilares deverão estar perfeitamente alinhados de acordo com projeto.

## 7.26. SUPERESTRUTURA

### 7.26.1. PILARES

7.26.1.1. Serão do tipo concreto armado, nas dimensões descritas conforme projeto com detalhes específicos.

### 7.26.2. VIGAS

7.26.2.1. Serão do tipo concreto armado conforme projeto. No caso de modificações nas dimensões e detalhes da estrutura, cálculo estrutural das estruturas de aço será de responsabilidade da empresa executora.

### 7.26.3. LAJE

## COORDENAÇÃO DE ENGENHARIA

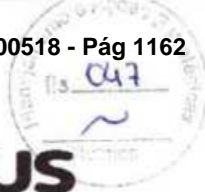

**7.26.3.1.** Em concreto armado fck 35 MPA executado in loco, ou, pré-fabricadas, espessura de 12,0cm, fixadas nas vigas pré-moldadas. Possíveis arestas abertas entre as placas deverão ser rejuntadas com argamassa de cimento, cal e areia. O detalhamento da armadura será definido conforme projeto estrutural, fornecido pela empresa executante. No caso de modificações nas dimensões e detalhes da estrutura, cálculo estrutural das estruturas de concreto armado pré-moldado será de responsabilidade da empresa executora.

### **7.27. RESERVATÓRIO**

**7.27.1.** Se faz necessário a aquisição de caixa de água em polietileno de 1.000 L e 10.000 L, conforme demonstrado no item 2 deste memorial.

### **7.28. MANUTENÇÃO E LIMPEZA**

**7.29.** Essa etapa consistirá na montagem de andaimes para a melhor movimentação dos operários que deverão estar equipados com seus respectivos EPIs. Será removido todo sedimento do reservatório elevado e deslocado para local distante da área do poço e casa de máquinas, as paredes e o fundo serão devidamente escovados com o objetivo de detectar possíveis fissuras que se existentes deverão ser retiradas com o procedimento adequado.

**7.30.** Todos os reservatórios são de fibra de vidro, portanto esse tipo de procedimento deverá ser feito com o uso de manta de fibra de vidro e catalisador. A desinfecção da caixa também será estendida para a tubulação de descida do sistema e ocorrerá com o uso de hipoclorito de sódio.

#### **7.30.1. PRÉ-FILTRO**

**7.30.1.1. MATERIAL** - O pré-filtro será constituído de material quartzoso, arredondado, com granulometria entre 2,38mm e 1,19mm, ou seja, material peneirado que passe na malha nº 8 e fique retido na malha nº 16.

**7.30.1.2. INSTALAÇÃO** - A colocação do pré-filtro deverá ser feita paulatinamente, de modo a formar um anel cilíndrico contínuo entre a parede do furo e o revestimento. O pré-filtro será instalado por gravidade, com fluido de perfuração preparado adequadamente e circulando em velocidade lenta, até que o pré-filtro atinja a profundidade de 10m.

#### **7.30.2. PROTEÇÃO SANITARIA**

**7.30.2.1.** Os 10m superiores de o espaço anelar serão preenchidos com argamassa de cimento-areia, traço 1:3.

#### **7.30.3. LIMPEZA, DESENVOLVIMENTO E TESTE DE VAZÃO**

**7.30.3.1.** A desinfecção do poço deverá ser feita mediante aplicação de solução de hipoclorito de sódio a 10%, na proporção de 0,50L do produto para cada 1m<sup>3</sup> de água no poço.

*Verlei*

*CP*

# COORDENAÇÃO DE ENGENHARIA

Prefeitura de  
**SÃO MATEUS**  
É pra frente que se anda



**7.30.3.2.** Parte da solução deverá ser introduzida através do tubo de descarga de água. O restante da solução deverá ser colocado pela boca do poço, de modo a desinfetar o revestimento acima do nível da água. A solução deverá permanecer no poço por um período não inferior a duas horas e, em seguida, o poço deverá ser bombeado até a retirada de todo cloro residual.

## **7.30.4. COLETA DE ÁGUA**

**7.30.4.1.** A coleta de água para análise físico-química deverá ser feita com garrafa plástica limpa, com volume de 3 a 5 litros. Antes da coleta deve-se lavar a garrafa com água bombeada do poço e, a seguir, fazer a coleta diretamente na descarga da referida água.

## **7.30.5. LIMPEZA DO POÇO**

**7.30.5.1.** Será executada mensalmente seguindo ao cronograma físico do serviço. Consistirá na retirada de obstrução (areia e silte) de natureza mecânica, resultante da colmatação de filtros e deposição de materiais no perímetro ou no fundo do poço utilizando métodos semelhantes aos de desenvolvimento de poços durante a construção. O método mais recomendável será o de pistoneamento com pistão de válvula, nos trechos correspondentes às seções filtrantes.

## **8. DOTAÇÃO ORÇAMENTARIA:**

**8.1.** Na licitação para registro de preços não é necessário indicar a dotação orçamentária, que somente será exigida para a formalização do contrato ou outro instrumento hábil, conforme o Art. 7º, § 2º do Decreto Federal nº 7892/2013.

## **9. CRITÉRIOS DE JULGAMENTO:**

**9.1.** Para julgamento e classificação das propostas deverá ser adotado o critério do **menor preço global**, cujo regime de execução contratual será empreitado por preço unitário, observadas as especificações definidas neste projeto básico.

## **10. DA FORMALIZAÇÃO DA ATA DE REGISTRO DE PREÇOS/CONTRATO:**

**10.1.** Após a homologação da licitação, a(s) licitante(s) vencedora(s) será (ão) convocada(s) para assinar a ata de registro de preços, no prazo máximo de 05 (cinco) dias úteis, a contar do recebimento da convocação e nas condições estabelecidas neste Edital e seus Anexos.

**10.2.** A convocação da(s) vencedora(s), assim como qualquer comunicação entre as partes a respeito da Ata de Registro de Preços e do Contrato produzirá efeitos legais se processada por publicação na imprensa oficial ou por escrito mediante protocolo, e-mail eletrônico ou outro meio de registro, não sendo consideradas comunicações verbais.

*Coletor*

*(Assinatura)*



**COORDENAÇÃO  
DE  
ENGENHARIA**

  
Prefeitura de  
**SÃO MATEUS**  
*É pra frente que se anda*



10.3. É facultada a Prefeitura Municipal de São Mateus do Maranhão/MA, quando a(s) convocada(s) não comparecer no prazo estipulado, não apresentar situação regular no ato da assinatura da ata ou, ainda, recusar-se a assiná-lo, injustificadamente, convocar as licitantes remanescentes, na ordem de classificação, sem prejuízo da aplicação das sanções cabíveis.

10.4. O prazo de convocação poderá ser prorrogado, uma vez, por igual período, quando solicitado pela parte, durante o seu transcurso e desde que ocorra motivo justificado e aceito pela Prefeitura Municipal de São Mateus do Maranhão/MA.

10.5. A empresa terá o prazo de 05 (cinco) dias úteis contados a partir da data de sua convocação para assinar o Termo de Contrato ou aceitar instrumento equivalente, conforme o caso (Nota de Empenho/Carta Contrato/Autorização), sob pena de decair do direito à contratação.

10.6. A recusa injustificada por parte do fornecedor em assinar o contrato para formalização da contratação junto à administração pública será caracterizada como inadimplemento total das obrigações assumidas, por conseguinte, passível de abertura de processo administrativo punitivo e aplicação de penalidades legalmente estabelecidas pelas legislações vigentes.

10.7. O prazo para assinatura do contrato poderá ser prorrogado uma única vez, por igual período quando solicitado pelo fornecedor beneficiário durante seu transcurso, desde que ocorra motivo justificado e aceito pela contratante.

**11. DO CONTROLE E FISCALIZAÇÃO DA ATA DE REGISTRO DE PREÇOS/CONTRATO:**

11.1. Nos termos do art. 67 Lei nº 8.666, de 1993, será designado representante para acompanhar e fiscalizar a entrega dos bens, anotando em registro próprio todas as ocorrências relacionadas com a execução e determinando o que for necessário à regularização de falhas ou defeitos observados.

11.2. A fiscalização de que trata este item não exclui nem reduz a responsabilidade da Contratada, inclusive perante terceiros, por qualquer irregularidade, ainda que resultante de imperfeições técnicas ou vícios redibitórios, e, na ocorrência desta, não implica em corresponsabilidade da Administração ou de seus agentes e prepostos, de conformidade com o art. 70 da Lei nº 8.666, de 1993.

11.3. O representante da Administração anotar em registro próprio todas as ocorrências relacionadas com a execução do contrato, indicando dia, mês e ano, bem como o nome dos funcionários eventualmente envolvidos, determinando o que for necessário à regularização das falhas ou defeitos observados e

*Wei* 



encaminhando os apontamentos à autoridade competente para as providências cabíveis.

11.4. A conformidade do material/técnica/equipamento a ser utilizado na execução dos serviços deverá ser verificada juntamente com o documento da Contratada que contenha a relação detalhada dos mesmos, de acordo com o estabelecido neste Projeto Básico, informando as respectivas quantidades e especificações técnicas, tais como: marca, qualidade e forma de uso.

11.5. O descumprimento total ou parcial das obrigações e responsabilidades assumidas pela Contratada ensejará a aplicação de sanções administrativas, previstas neste Projeto Básico e na legislação vigente, podendo culminar em rescisão contratual, conforme disposto nos artigos 77 e 87 da Lei nº 8.666, de 1993.

## 12. CONTROLE E FISCALIZAÇÃO DA EXECUÇÃO:

12.1. O acompanhamento e a fiscalização da execução do contrato consistem na verificação da conformidade da prestação dos serviços, dos materiais, técnicas e equipamentos empregados, de forma a assegurar o perfeito cumprimento do ajuste, que serão exercidos por um ou mais representantes da Contratante, especialmente designados, na forma dos arts. 67 e 73 da Lei nº 8.666, de 1993.

12.2. O representante da Contratante deverá ter a qualificação necessária para o acompanhamento e controle da execução dos serviços e do contrato.

12.3. A verificação da adequação da prestação do serviço deverá ser realizada com base nos critérios previstos neste Projeto Básico.

12.4. O representante da Contratante deverá promover o registro das ocorrências verificadas, adotando as providências necessárias ao fiel cumprimento das cláusulas contratuais, conforme o disposto nos §§ 1º e 2º do art. 67 da Lei nº 8.666, de 1993.

12.5. O descumprimento total ou parcial das obrigações e responsabilidades assumidas pela Contratada ensejará a aplicação de sanções administrativas, previstas neste Projeto Básico e na legislação vigente, podendo culminar em rescisão contratual, conforme disposto nos artigos 77 e 87 da Lei nº 8.666, de 1993.

12.6. As atividades de gestão e fiscalização da execução contratual devem ser realizadas de forma preventiva, rotineira e sistemática, podendo ser exercidas por servidores, equipe de fiscalização ou único servidor, desde que, no exercício dessas atribuições, fique assegurada a distinção dessas atividades e, em razão do volume de trabalho, não comprometa o desempenho de todas as ações relacionadas à Gestão do Contrato.

## COORDENAÇÃO DE ENGENHARIA



12.7. A fiscalização técnica dos contratos avaliará constantemente a execução do objeto e utilizará Relatório Padrão da Administração, devendo haver o redimensionamento no pagamento com base nos indicadores estabelecidos, sempre que a CONTRATADA:

- a) Não produzir os resultados, deixar de executar, ou não executar com a qualidade mínima exigida as atividades contratadas; ou
- b) Deixar de utilizar materiais e recursos humanos exigidos para a execução do serviço, ou utilizá-los com qualidade ou quantidade inferior à demandada.

12.8. Durante a execução do objeto, o fiscal técnico deverá monitorar constantemente o nível de qualidade dos serviços para evitar a sua degeneração, devendo intervir para requerer à CONTRATADA a correção das faltas, falhas e irregularidades constatadas.

12.9. O fiscal técnico deverá apresentar ao preposto da CONTRATADA a avaliação da execução do objeto ou, se for o caso, a avaliação de desempenho e qualidade da prestação dos serviços realizada.

12.10. Em hipótese alguma, será admitido que a própria CONTRATADA materialize a avaliação de desempenho e qualidade da prestação dos serviços realizada.

12.11. A CONTRATADA poderá apresentar justificativa para a prestação do serviço com menor nível de conformidade, que poderá ser aceita pelo fiscal técnico, desde que comprovada a excepcionalidade da ocorrência, resultante exclusivamente de fatores imprevisíveis e alheios ao controle do prestador.

12.12. Na hipótese de comportamento contínuo de desconformidade da prestação do serviço em relação à qualidade exigida, bem como quando esta ultrapassar os níveis mínimos toleráveis previstos nos indicadores, além dos fatores redutores, deve ser aplicado às sanções à CONTRATADA de acordo com as regras previstas no ato convocatório.

12.13. O fiscal técnico poderá realizar avaliação diária, semanal ou mensal, desde que o período escolhido seja suficiente para avaliar ou, se for o caso, aferir o desempenho e qualidade da prestação dos serviços.

12.14. A fiscalização de que trata esta cláusula não exclui nem reduz a responsabilidade da CONTRATADA, inclusive perante terceiros, por qualquer irregularidade, ainda que resultante de imperfeições técnicas, vícios redibitórios, ou emprego de material inadequado ou de qualidade inferior e, na ocorrência desta, não implica corresponsabilidade da CONTRATANTE ou de seus agentes, gestores e fiscais, de conformidade com o art. 70 da Lei nº 8.666, de 1993.

13. **DA DOCUMENTAÇÃO DA QUALIFICAÇÃO TÉCNICA:**

*Texti*

## COORDENAÇÃO DE ENGENHARIA



13.1. Certidão atualizada de registro ou inscrição da licitante e de seu(s) responsável (is) técnico(s) junto ao Conselho Regional de Engenharia e Agronomia – CREA para os serviços propostos, na região sede da empresa.

13.2. Na Certidão do conselho acima mencionado, deverão figurar como responsáveis técnicos pela empresa proponente, sob pena de inabilitação, no mínimo um Engenheiro Civil ou Engenheiro de Minas, Engenheiro Eletricista e um Geólogo.

**13.3. ATESTADO DE CAPACIDADE TÉCNICO-PROFISSIONAL:** comprovação da PROPONENTE que possuir em seu quadro permanente, na data prevista para entrega dos documentos, profissional de nível superior na área de Engenharia Civil, Engenheiro Eletricista e um Geólogo detentores de atestado(s) de capacidade técnica na execução de serviços de características semelhantes as do objeto do presente certame, através de atestado(s) fornecido(s) por pessoa(s) jurídica(s) de direito público ou privado, corretamente expresso em sua respectiva Certidão de Acervo Técnico – CAT'S), devidamente registrada no CREA e/ou CAU, comprovando a execução de serviços com a complexidade, área e serviços compatíveis ao objeto licitado.

13.4. A comprovação de vínculo profissional far-se-á pela apresentação de um dos seguintes registros: cópia da carteira de trabalho (CTPS) em que conste o licitante como contratante; cópia do contrato social do licitante em que conste o profissional como sócio; cópia do contrato de prestação de serviços devidamente registrada no CREA e/ou CAU ou declaração de contratação futura do profissional detentor do atestado apresentado, acompanhada de declaração de anuência do mesmo; cópia da Certidão de Registro em vigor da empresa no Conselho Regional de Engenharia e Agronomia (CREA) conforme Resolução 266/79, da região a que está vinculado o licitante em que conste o profissional na lista de responsáveis técnicos.

13.5. Os profissionais indicados pelo licitante para fins de comprovação da capacitação técnico-profissional deverão participar do serviço objeto da licitação, admitindo-se a substituição por profissionais de experiência equivalente ou superior, desde que aprovada pela administração, conforme § 10, art. 30, lei 8666/1993.

13.6. É indispensável que o atestado de capacidade técnica apresente informações tangíveis, ficando vedada a apresentada com informações genéricas, tais como: ter prestado o serviço a contento. Essa exigência é necessária para que, na ocasião da análise do documento, o julgador da proposta possa aferir efetivamente as condições de prestação de serviço eficiente da empresa para a execução do objeto de maneira satisfatória.

*Carli*

# COORDENAÇÃO DE ENGENHARIA



13.7. Declaração formal de que disporá, por ocasião da futura contratação, das instalações, aparelhamento e pessoal técnico considerados essenciais para a execução contratual, conforme projeto básico.

13.8. Caso a empresa Prestadora dos Serviços consagre-se vencedora do referido certame, deverá no ato da contratação, comprovar que possui estabelecimento no município tomador dos serviços, com inscrição municipal, alvará de funcionamento e credenciamento no sistema tributário municipal.

## 14. DA EXECUÇÃO DOS SERVIÇOS, DO PRAZO, LOCAL:

14.1. Todos os serviços licitados deverão ser prestados diretamente na Secretaria Solicitante e em suas respectivas dependências mediante ORDEM DE SERVIÇOS cedida por pela Secretaria solicitante.

14.2. O prazo para execução dos serviços é de 360 dias a contar da data de recebimento da ORDEM DE SERVIÇOS, conforme o cronograma físico financeiro.

14.3. Prestação de serviços será realizada no perímetro urbano e rural do município, nos seguintes horários: 08h às 11h30minhs e 13h às 17h30minhs, de segunda a sábado.

14.4. A localização exata para a execução dos serviços de manutenção e perfuração de poços artesianos será fornecida posteriormente, após a contratação da empresa. No entanto, é importante ressaltar que a empresa contratada será responsável por toda a logística para a devida execução dos serviços.

14.5. Vale lembrar ainda que esses locais serão definidos pela fiscalização conforme a demanda ao longo da vigência do Contrato.

## 15. DO RECEBIMENTO E CRITÉRIOS DE ACEITABILIDADE DO OBJETO:

15.1. A emissão da Nota Fiscal/Fatura deve ser precedida do recebimento definitivo dos serviços, nos termos abaixo.

15.2. No prazo de até 5 dias corridos, do adimplemento da parcela, a Contratada deverá entregar toda a documentação comprobatória do cumprimento da obrigação contratual.

15.3. O recebimento dos produtos será feito nos termos dos arts. 73 a 76 da Lei n° 8.666/93:

15.4. O recebimento provisório será realizado pelo fiscal técnico e setorial ou pela equipe de fiscalização após a entrega da documentação acima, da seguinte forma:

## COORDENAÇÃO DE ENGENHARIA



**15.4.1.** A Contratante realizará inspeção minuciosa de todos os serviços executados, por meio de profissionais técnicos competentes, acompanhados dos profissionais encarregados pelo serviço, com a finalidade de verificar a adequação dos serviços e constatar e relacionar os arremates, retoques e revisões finais que se fizerem necessários;

**15.4.2.** Para efeito de recebimento provisório, ao final de cada período de faturamento, o fiscal técnico do contrato irá apurar o resultado das avaliações da execução do objeto e, se for o caso, a análise do desempenho e qualidade da prestação dos serviços realizados em consonância com os indicadores previstos, que poderá resultar no redimensionamento de valores a serem pagos à Contratada, registrando em relatório a ser encaminhado ao gestor do contrato;

**15.4.3.** A Contratada fica obrigada a reparar, corrigir, remover, reconstruir ou substituir, às suas expensas, no todo ou em parte, o objeto em que se verificarem vícios, defeitos ou incorreções resultantes da execução ou materiais empregados, cabendo à fiscalização não atestar a última e/ou única medição de serviços até que sejam sanadas todas as eventuais pendências que possam vir a ser apontadas no Recebimento Provisório;

**15.4.4.** O recebimento provisório também ficará sujeito, quando cabível, à conclusão de todos os testes de campo e à entrega dos Manuais e Instruções exigíveis;

**15.4.5.** No prazo de até 10 dias corridos, a partir do recebimento dos documentos da Contratada, cada fiscal ou a equipe de fiscalização deverá elaborar relatório circunstanciado em consonância com suas atribuições, e encaminhá-lo ao gestor do contrato;

**15.4.6.** Quando a fiscalização for exercida por um único servidor, o relatório circunstanciado deverá conter o registro, a análise e a conclusão acerca das ocorrências na execução do contrato, em relação à fiscalização técnica e administrativa e demais documentos que julgar necessários, devendo encaminhá-los ao gestor do contrato para recebimento definitivo;

**15.4.7.** Será considerado como ocorrido o recebimento provisório com a entrega do relatório circunstanciado ou, em havendo mais de um a ser feito, com a entrega do último;

**15.4.8.** Na hipótese de não se proceder tempestivamente à verificação a que se refere o subitem anterior, reputar-se-á como realizada, consumando-se o recebimento provisório no dia do esgotamento do prazo.

**15.5.** No prazo de até 10 (dez) dias corridos, a partir do recebimento provisório dos serviços, o Gestor do Contrato deverá providenciar o recebimento definitivo, ato que concretiza o atesto da execução dos serviços, obedecendo as seguintes diretrizes:

*Handwritten signature and initials.*

## COORDENAÇÃO DE ENGENHARIA



055

15.5.1. Realizar a análise dos relatórios e de toda a documentação apresentada pela fiscalização e, caso haja irregularidades que impeçam a liquidação e o pagamento da despesa, indicar as cláusulas contratuais pertinentes, solicitando à Contratada, por escrito, as respectivas correções;

15.5.2. Emitir Termo Circunstanciado para efeito de recebimento definitivo dos serviços prestados, com base nos relatórios e documentações apresentadas; e

15.5.3. Comunicar a empresa para que emita a Nota Fiscal ou Fatura, com o valor exato dimensionado pela fiscalização.

15.6. O recebimento provisório ou definitivo do objeto não exclui a responsabilidade da Contratada pelos prejuízos resultantes da incorreta execução do contrato, ou, em qualquer época, das garantias concedidas e das responsabilidades assumidas em contrato e por força das disposições legais em vigor (Lei nº 10.406, de 2002).

15.7. O gestor emitirá termo circunstanciado para efeito de recebimento definitivo dos serviços prestados, com base nos relatórios e documentação apresentados, e comunicará a Contratada para que emita a Nota Fiscal ou Fatura com o valor exato dimensionado pela fiscalização com base, se for o caso, no Instrumento de Medição de Resultado (IMR).

15.8. Os serviços poderão ser rejeitados, no todo ou em parte, quando em desacordo com as especificações constantes neste Termo de Referência e na proposta, devendo ser corrigidos, refeitos ou substituídos no prazo fixado pelo fiscal do contrato, às custas da Contratada, sem prejuízo da aplicação de sanções.

### 16. PRAZO DE VIGÊNCIA DO CONTRATO:

16.1. O prazo de vigência deste Termo de Contrato será de 12 (doze) meses, contados da assinatura do contrato, podendo ser prorrogado desde que haja autorização formal da autoridade competente e que esteja enquadrado no artigo 57, II e § 1º da Lei n.º 8.666/93.

### 17. DAS CONDIÇÕES DO PAGAMENTO:

17.1. O pagamento será efetuado em moeda corrente nacional, no prazo de **até 30 (trinta) dias**, contados a partir do recebimento, conferência e aceite definitivo do produto entregue, mediante a apresentação da Nota Fiscal/Fatura, devidamente atestada pelo fiscal do contrato e de acordo com as demais exigências administrativas em vigor, acompanhada da respectiva Ordem de Serviços e certidões de regularidade.

17.2. A Nota Fiscal/Fatura será protocolada na sede da Prefeitura Municipal de São Mateus do Maranhão, até o **5º (quinto) dia útil** subsequente ao mês da entrega e aceite definitivo, através de ofício, encaminhado à da Prefeitura

Municipal de São Mateus do Maranhão, devendo ainda conter todas as informações necessárias para dela se dar quitação e estar de acordo com as normas fiscais vigentes.

17.3. O pagamento será feito em favor da empresa contratada, através de ordem bancária na sua conta corrente, após assinatura do Termo de Recebimento Definitivo, emitido pela Secretaria Requisitante.

17.4. O pagamento será efetuado após a assinatura do Termo de Recebimento Definitivo, no prazo previsto nesta cláusula, desde que não haja fator impeditivo provocado pela CONTRATADA.

17.5. Não serão efetuados quaisquer pagamentos à Contratada enquanto pendente de liquidação quaisquer obrigações em virtude de penalidades impostas ou inadimplência contratual, inclusive, sem que isso gere direito ao reajustamento do preço ou à atualização monetária.

17.6. A Prefeitura Municipal de São Mateus do Maranhão poderá deduzir do montante a pagar os valores correspondentes a multas ou indenizações devidas pela Contratada.

17.7. O pagamento somente será efetuado após o adimplemento das obrigações contratuais pertinentes, conforme art. 40, § 3º, Lei nº 8.666/93.

17.8. A não observância do prazo previsto para a apresentação da Nota Fiscal/Fatura e demais documentações necessárias ao pagamento ou a sua apresentação com incorreções ou ausências de documentos, ensejará a prorrogação do prazo de pagamento por igual número de dias a que corresponder os atrasos e/ou as incorreções verificadas, não cabendo à CONTRATADA, qualquer acréscimo decorrente deste atraso, de sua única e total responsabilidade.

17.9. Nos casos de eventuais atrasos de pagamento, desde que a Contratada não tenha concorrido, de alguma forma, para tanto, fica convencionado que a taxa de compensação Financeira devida pela Contratante, entre a data do vencimento e o efetivo adimplemento da parcela, é calculada mediante a aplicação da seguinte fórmula:

17.10.  $EM = I \times N \times VP$ , sendo EM = Encargos Moratórios N = Número de dias entre a data prevista para o pagamento e a do efetivo pagamento VP = Valor da Parcela a ser paga = Índice de compensação financeira = 0,00016438, assim apurado:

Carli





**COORDENAÇÃO  
DE  
ENGENHARIA**



I = TX    I = (6/100)    I = 0,00016438

365    TX = Percentual da taxa anual = 6%

**18. DO GERENCIAMENTO E DA FISCALIZAÇÃO DO CONTRATO:**

18.1. O gerenciamento da execução do futuro contrato ficará a cargo de servidor designado formalmente pela Prefeitura Municipal de São Mateus, o qual cuidará de incidentes relativos a pagamentos, à documentação, ao controle dos prazos de vencimentos, eventuais prorrogações, reequilíbrio econômico-financeiro, etc., nos termos do art. 67 da Lei nº 8.666/93.

18.2. O(s) servidor (es) designado(s) anotar(ão) em registro próprio todas as ocorrências relacionadas com a execução do futuro contrato, sendo-lhe(s) assegurada à prerrogativa de:

18.3. Fiscalizar e atestar o fornecimento dos produtos, de modo que sejam cumpridas integralmente as condições estabelecidas neste Termo de Referência, no edital e seus anexos e na proposta vencedora;

18.4. Comunicar eventuais falhas no fornecimento dos produtos, determinando o que for necessário à regularização das faltas ou defeitos observados;

18.5. Garantir ao contratado acesso a toda e qualquer informação sobre ocorrências ou fatos relevantes relacionados com o fornecimento dos produtos.

18.6. Emitir pareceres em todos os atos da Administração relativos à execução do contrato, em especial aplicações de sanções e alterações do mesmo.

18.7. As decisões e providências que ultrapassem a competência do gestor/fiscal do contrato deverão ser comunicadas e/ou solicitadas a autoridade superior, em tempo hábil, para a adoção das medidas convenientes.

18.8. A fiscalização exercida pela Prefeitura Municipal de São Mateus não excluirá ou reduzirá a responsabilidade da CONTRATADA pela completa e perfeita execução do objeto contratual.

**19. OBRIGAÇÕES DA CONTRATADA:**

19.1. Fornecer toda a mão-de-obra, ferramentas e equipamentos necessários à execução dos serviços de forma segura e atendendo os requisitos normativos;

19.2. Informar previamente à Contratante todos os casos de intervenção em passeios e/ou pavimentos de vias Públicas para posterior execução dos serviços;

  19/29

- 19.3. Realizar todos os contatos e acertos com outros órgãos públicos implicados no atendimento das solicitações;
- 19.4. Responsabilizar-se pelo bom comportamento de seu pessoal, podendo a Contratante exigir a substituição imediata de qualquer empregado da Contratada, cuja permanência seja considerada prejudicial ao bom andamento dos serviços;
- 19.5. Responsabilizar-se pelo pagamento, sem qualquer reembolso por parte do Contratante, de indenizações decorrentes de acidentes ou fatos que causem danos ou prejuízos aos serviços contratados e/ou a terceiros;
- 19.6. Não reivindicar da Contratante qualquer indenização por perdas e danos de bens de sua propriedade ou de terceiros sob sua responsabilidade;
- 19.7. Executar os serviços conforme as características técnicas exigidas pelas Normas e padrões ABNT, NR-10, NBR 12212 e demais dispositivos legais vigentes;
- 19.8. Refazer os serviços realizados de forma imperfeita, fornecendo inclusive os materiais danificados por mau uso, não cabendo à Contratante, nesses casos, o fornecimento dos mesmos;
- 19.8.1. Os serviços não aprovados ou que se apresentarem defeituosos durante sua execução serão demolidos e reconstruídos por conta exclusiva da CONTRATADA; os materiais que não satisfizerem as especificações ou forem julgados inadequados serão removidos do canteiro de obras dentro de 48 (quarenta e oito) horas a contar da determinação do Engenheiro Fiscal;
- 19.9. Em caso de utilização de meios eletrônicos, fornecidos pelo Município à Contratada para registro de informações, fica a Contratada responsabilizada por perdas ou danos, intencionais ou não de quaisquer que seja o meio disponibilizado, devendo repor os equipamentos eletrônicos utilizados com a mesma marca, modelo e aplicativos instalados, com prazo não superior a 48 horas.
- 19.10. Não prestar declaração e/ou informações sem prévia autorização por escrito da Contratante a respeito do Objeto do presente Projeto Básico e do futuro edital;
- 19.11. Identificar seu pessoal em serviço com Carteira de Identidade Funcional;
- 19.12. Pagar todos os tributos, taxas, encargos sociais e seguros, atuais ou futuros, locomoção e refeição do pessoal necessário à execução dos serviços;
- 19.13. Utilizar veículos em perfeitas condições tanto no que se refere aos seus funcionamentos bem como suas apresentações em geral;
- 19.14. Apontar engenheiro civil qualificado, habilitado e autorizado como responsável pelos serviços realizados pela Contratada, que deverá participar de

*W. U.* *(R)*



todas as reuniões de acompanhamento da execução do Contrato na sede da Prefeitura e manter contato com a Contratante e com as equipes durante as jornadas de trabalho;

**19.15.** Empregar somente pessoal comprovadamente qualificado, habilitado e autorizado (NR 10) para realizar os serviços técnicos e administrativos, conforme as exigências deste Projeto Básico;

**19.16.** Dispor de pessoal qualificado, habilitado e autorizado de reserva para o caso de afastamentos por faltas, licenças, férias e etc., de modo a cumprir os prazos previstos neste Projeto Básico;

**19.17.** Não será permitido, em hipótese alguma, equipe de trabalho incompleta em serviço.

**19.18.** Sinalizar, com equipamento adequado, conforme as Normas do Conselho Nacional de Trânsito, os locais onde estiverem sendo executados os serviços;

**19.19.** Apresentar, sempre que a Contratante exigir, Carteira Profissional dos seus empregados e comprovantes exigidos neste Edital;

**19.20.** Iniciar a prestação dos serviços vinculados a este Edital em até 05 (cinco) dias após a Ordem de Início dos mesmos;

**19.21.** Certificar-se da utilização, por parte dos seus funcionários, dos equipamentos de proteção individual e coletiva que se fizerem necessários para o desenvolvimento seguro dos serviços, conforme NR10 e NBR 12212;

**19.22.** Providenciar seguro de vida coletivo para os integrantes das equipes de trabalho;

**19.23.** Informar imediatamente à Contratante os motivos que determinarem impedimento do início ou andamento normal de qualquer dos serviços;

**19.24.** Manter registros das solicitações/reclamações da Contratante em meio eletrônico, com relação ao correto andamento dos serviços, bem como as medidas corretivas e preventivas tomadas por parte da Contratada;

**19.25.** Realizar todos os serviços sempre prevendo a proteção de toda a fauna e flora existentes;

**19.26.** Manter as condições de habilitação e qualificação exigidas na licitação durante toda a execução do contrato

**19.27.** Reconhecer os direitos da Administração em casos de rescisão contratual.

**20. OBRIGAÇÕES DA CONTRATANTE:**

**20.1.** Fornecer a relação dos consertos para cada jornada de trabalho;

*Handwritten signature and initials in blue ink.*

# COORDENAÇÃO DE ENGENHARIA



- 20.2. Esclarecer à Contratada toda e qualquer dúvida com referência à execução dos serviços;
- 20.3. Vistoriar e fiscalizar os serviços executados;
- 20.4. Avaliar quaisquer alterações no roteiro diário de trabalho, sempre que houver motivo relevante para tal;
- 20.5. Delimitar as áreas de trabalho da contratada;
- 20.6. Pagar à Contratada as faturas apresentadas e aceitas nas condições estabelecidas neste Projeto Básico;
- 20.7. Aplicar sanções e multas à Contratada, nos termos do Edital;
- 20.8. Caberá ao órgão contratante a retenção e recolhimento dos valores de ISS, IR e demais tributos de sua competência, em obediência a Lei Complementar Federal nº 116 de 31 de julho de 2003 e Art. 158 da Constituição Federal;
- 20.9. Recusar serviços executados em desacordo com as especificações técnicas da Prefeitura e disposições deste Projeto Básico;
- 20.10. Vistoriar e fiscalizar os veículos, os equipamentos de proteção coletiva e individual e as ferramentas dos grupos de trabalho da Contratada;
- 20.10.1. A contratante, através de técnico qualificado, fiscalizará os serviços de perfuração e completação dos poços tubulares, como também, dará atenção especial à agressividade nociva que porventura venha ocorrer ao meio-ambiente, durante a construção do poço, exigindo da firma executora da obra, os reparos cabíveis para o caso.
- 20.10.2. A contratante reserva o direito de exigir, também, da firma contratada para construção do objeto deste documento, o cumprimento das diretrizes básicas, visando completa e satisfatória execução dos serviços pertinentes à construção dos poços tubulares aqui projetados.
- 20.11. Comunicar ao responsável técnico indicado pela contratada, durante as jornadas de trabalho, quaisquer solicitações ou irregularidades verificadas nas equipes de trabalho;
- 20.12. Vistoriar e fiscalizar os materiais retirados e os fornecidos para instalação.
- 21. REAJUSTE:**
- 21.1. Os preços fixados para o objeto deste contrato poderão ser reajustáveis, desde que seja observado interregno mínimo de 12 (doze) meses.
- 21.2. Para o reajustamento dos preços unitários contratados, deverá ser observada a legislação vigente, sendo utilizada a seguinte fórmula:

Wili

22/29

**COORDENAÇÃO  
DE  
ENGENHARIA**



$$R = \frac{(I - IO) \cdot P}{IO}$$

Onde:

**a) Para o primeiro reajuste:**

R= reajuste procurado;

I= índice relativo ao mês do reajuste;

IO= índice relativo ao mês do novo reajuste da data limite para apresentação da proposta;

P= preço atual dos serviços.

**b) Para reajustes subsequentes:**

R= reajuste procurado;

I= índice relativo ao mês do novo reajuste;

IO= índice relativo ao mês do início dos efeitos financeiros do último reajuste efetuado;

P= preço atual dos serviços/produtos até último reajuste efetuado.

**21.3.** Decorrido o prazo estipulado, após solicitação expressa, será aplicado o Índice Nacional da Construção Civil - INCC, ou outro índice que venha a substituí-lo por força de determinação legal.

**21.4.** O cálculo do índice atualizará os preços conforme a variação do INCC dos últimos 12 meses, tendo como marco inicial a data limite para apresentação da proposta.

**21.5.** Nos reajustes subsequentes ao primeiro, a anualidade será contada da data do último reajuste.

**21.6.** O reajuste não interfere no direito das partes de solicitar, a qualquer momento, a reforma do equilíbrio econômico financeiro do contrato, conforme art. 65, II, da Lei nº 8.666/93.

**22. DA SUBCONTRATAÇÃO:**

**22.1.** A CONTRATANTE poderá, nos termos da lei, autorizar a subcontratação parcial do objeto, até o limite máximo de 30% (trinta por cento) por item, do valor total do contrato, objetivando o bom andamento do serviço, mediante justificativa a ser apresentada pela CONTRATADA.

**22.2.** A justificativa deve ser detalhada e conter no mínimo:

**a)** Descrição dos serviços a serem executados pela subcontratada;

**b)** Cópia do Contrato Social da empresa;

*Coeli*

*[Handwritten signature]* 23/29

## COORDENAÇÃO DE ENGENHARIA

Prefeitura de  
**SÃO MATEUS**  
É pra frente que se anda



c) Declaração de responsabilidade quanto à análise da conformidade documental habilitação da subcontratada, inclusive quanto à compatibilidade da empresa frente ao Atestado de Capacidade Técnica apresentado, devendo a Contratada zelar rigorosamente pela execução dos serviços subcontratados.

22.3. Em caso de subcontratação, não será estabelecido qualquer vínculo entre a CONTRATANTE e a subcontratada, permanecendo a CONTRATADA responsável pelo integral cumprimento das obrigações legais e contratuais.

22.4. A CONTRATADA deverá informar previamente ao gestor deste contrato a subcontratação a ser realizada no curso da vigência deste instrumento, bem como qualquer substituição de subcontratada, e, se autorizadas, comprovadas com o respectivo contrato e distrato entre as partes ou outro instrumento equivalente.

22.5. A CONTRATADA tomará as providências cabíveis e responsabilizar-se-á pelo pleno atendimento, por parte das empresas subcontratadas, às determinações do Termo de Referência, do Contrato e documentos relacionados.

22.6. A CONTRATADA deverá comprovar que a subcontratada atende às condições exigidas no presente Termo de Referência, bem como capacidade técnica compatível com o objeto da subcontratação, devendo substituir de comum acordo com o gestor, a subcontratada que, de qualquer forma, impeça, dificulte ou prejudique a prestação dos serviços.

### 23. GARANTIA DA EXECUÇÃO CONTRATUAL:

23.1. Será exigida a prestação de garantia pela Contratada, no percentual de 1% (cinco por cento) do valor total do contrato, podendo optar por caução em dinheiro ou títulos da dívida pública, seguro-garantia ou fiança bancária, a ser comprovada no prazo de 10 (dez) dias úteis a partir da data da celebração do contrato, prorrogados por igual período a critério desta Prefeitura.

23.2. Sem prejuízo da aplicação das sanções cabíveis, caso a Contratada não apresente a comprovação da prestação da garantia no prazo fixado, a Prefeitura fica autorizada a promover a retenção dos pagamentos, até o limite de 30% (trinta por cento) do valor mensal devido, para fins de atingir o valor total da garantia.

23.3. A inobservância do prazo fixado para apresentação da garantia acarretará a aplicação de multa de 0,07% (sete centésimos por cento) do valor do contrato por dia de atraso, observado o máximo de 1% (um por cento).

23.4. O atraso superior a 25 (vinte e cinco) dias autoriza a Administração a promover a rescisão do contrato por descumprimento ou cumprimento irregular de suas cláusulas, conforme dispõem os incisos I e II do art. 78 da Lei nº 8.666, de 1993.

**COORDENAÇÃO  
DE  
ENGENHARIA**

- 23.5. Somente será aceita a prestação de garantia que cubra, no mínimo, os seguintes riscos ou prejuízos decorrentes da execução do contrato:
- 23.6. Prejuízo advindo do não cumprimento do objeto do contrato e do não adimplemento das demais obrigações nele previstas;
- 23.7. Prejuízos causados à Contratante ou a terceiro, decorrentes de culpa ou dolo durante a execução do contrato;
- 23.8. As multas moratórias e compensatórias aplicadas à Contratada.
- 23.9. No caso de caução em dinheiro, o depósito deverá ser efetuado em conta específica com correção monetária, em favor da Prefeitura.
- 23.10. Caso a opção seja por utilizar títulos da dívida pública, estes devem ter sido emitidos sob a forma escritural, mediante registro em sistema centralizado de liquidação e de custódia autorizado pelo Banco Central do Brasil, e avaliados pelos seus valores econômicos, conforme definido pelo Ministério da Fazenda.
- 23.11. A garantia, se prestada na forma de fiança bancária ou seguro-garantia, deverá ter validade durante toda a vigência do contrato, e ainda por mais 3 (três) meses após o término da vigência contratual.
- 23.12. No caso de garantia na modalidade de fiança bancária, deverá constar expressa renúncia do fiador aos benefícios do artigo 827 do Código Civil.
- 23.13. No caso de alteração do valor do contrato, ou prorrogação de sua vigência, a garantia deverá ser readequada ou renovada nas mesmas condições.
- 23.14. Se o valor da garantia for utilizado, total ou parcialmente, pela Contratante, para compensação de prejuízo causado no decorrer da execução contratual por conduta da Contratada, esta deverá proceder à respectiva reposição no prazo de 15 (quinze) dias úteis, contados da data em que tiver sido notificada.
- 23.15. Após execução do contrato, constatado o regular cumprimento de todas as obrigações a cargo da contratada, a garantia por ela prestada será liberada ou restituída e, quando em dinheiro, atualizada monetariamente, deduzidos eventuais valores devidos à Contratante.
- 23.16. A garantia somente será liberada ante a comprovação de que a empresa pagou todas verbas rescisórias trabalhistas decorrentes da contratação, e que, caso esse pagamento não ocorra até o fim só segundo mês após o encerramento da vigência contratual, a garantia será utilizada para pagamentos dessas verbas trabalhistas diretamente pela administração.
- 23.17. Em caso de encerramento da vigência do contrato, ou rescisão contratual, a Secretaria reterá a garantia prestada, até que o fiscal verifique o pagamento pela Contratada das verbas rescisórias decorrentes da contratação,



**COORDENAÇÃO  
DE  
ENGENHARIA**

Prefeitura de  
**SÃO MATEUS**  
É pra frente que se anda

ou a comprovação de que os empregados serão realocados em outra atividade de prestação de serviços, sem que ocorra a interrupção do contrato de trabalho.

23.18. O garantidor não é parte interessada para figurar em processo administrativo instaurado pelo contratante com o objetivo de apurar prejuízos e/ou aplicar sanções à Contratada.

23.19. A Prefeitura não executará a garantia nas seguintes hipóteses:

- a) Caso fortuito ou força maior;
- b) Alteração, sem prévia anuência da seguradora ou do fiador, das obrigações contratuais;
- c) Descumprimento das obrigações pela contratada decorrente de atos ou fatos da administração;
- d) Prática de atos ilícitos dolosos por servidores da administração.

**24. PRAZO DE VIGÊNCIA ATA DE REGISTRO DE PREÇOS:**

24.1. A Ata de Registro de Preços terá validade de 12 (doze) meses

**25. DA VISTORIA:**

25.1. Recomenda-se ao (s) proponente (s) realizar vistoria presencial objetivando o conhecimento das dependências, equipamentos e locais onde serão executados os serviços, com antecedência mínima de um dia da data marcada para realização da sessão pública de licitação. A visita deverá ser previamente agendada junto a **Prefeitura Municipal de São Mateus do Maranhão/MA situada na rua verão, nº 42, Praça da Matriz Centro, São Mateus do Maranhão**, entre os horários 08h00min às 12h00min e 14h00min às 18h00min, para maiores informações.

25.2. O prazo para vistoria iniciar-se-á no dia útil seguinte ao da publicação do Edital, estendendo-se até o dia útil anterior à data prevista para a abertura da sessão pública.

25.3. A visita e inspeção prévia do local de realização dos serviços têm por finalidade obter toda informação necessária à elaboração da proposta, para a utilização e exclusiva responsabilidade do licitante, tais como: as condições locais, quantidade e natureza do trabalho, materiais e equipamentos necessários à execução do mesmo, formas e condições de suprimentos, meios de acesso ao local.

25.4. A empresa que decidir não realizar a vistoria técnica não poderá alegar o desconhecimento das condições locais e demais detalhes da prestação dos serviços para eximir-se de qualquer obrigação assumida ou para rever os termos de contrato que vier a firmar.

25.5. As empresas deverão apresentar **Atestado de vistoria** assinado pelo servidor responsável, conforme exigido no **projeto básico** ou sua substituição





# COORDENAÇÃO DE ENGENHARIA



pela **declaração formal** emitida pelo licitante em que conste, alternativamente, ou que conhece as condições locais para execução do objeto; ou que tem pleno conhecimento das condições e peculiaridades inerentes à natureza do trabalho, assumindo total responsabilidade por este fato e que não utilizará deste para quaisquer questionamentos futuros que ensejem desavenças técnicas ou financeiras com a contratante, em conformidade com os **Acórdãos 212/2017 – TCU/Plenário e 802/2016-TCU/Plenário**.

## 26. DAS SANÇÕES ADMINISTRATIVAS:

26.1. Comete infração administrativa nos termos da Lei nº 10.520/2002 e, subsidiariamente, da Lei nº 8.666/1993 a empresa que:

- a) Convocada, não assinar o contrato (quando for solicitada a aquisição);
- b) Apresentar documentação falsa ou deixar de entregar documentação exigida no ato da assinatura da ARP ou do Contrato
- c) Não mantiver a proposta;
- d) Ensejar o retardamento da execução do objeto contratual;
- e) Falhar ou fraudar na execução do contrato;
- f) Comportar-se de modo inidôneo ou ilícito;
- g) Fizer declaração falsa;
- h) Cometer fraude fiscal;
- i) Deixar de executar total ou parcialmente qualquer das obrigações assumidas em decorrência da contratação;

26.2. A empresa que cometer quaisquer das infrações discriminadas no subitem acima ficará sujeita, sem prejuízo da responsabilidade civil e criminal, às seguintes sanções:

- a) **Multa compensatória de até 10 % (dez por cento) sobre o valor total da nota de empenho**, no caso de recusa injustificada em assinar a ata de registro de preços, o contrato e/ou receber e nota de empenho no prazo previsto;
- b) **Multa moratória de até 0,3% (três décimos por cento) por dia de atraso injustificado na entrega**, calculado sobre o valor da parcela não cumprida, até o limite de 5 (cinco) dias, após o qual, a critério da Administração, poderá ocorrer a não aceitação do objeto, de forma a configurar, nessa hipótese, inexecução total da obrigação assumida, sem prejuízo da rescisão unilateral da avença;
- c) **Multa moratória de até 0,5% (meio por cento) por dia de atraso injustificado na entrega**, calculado sobre o valor da parcela não cumprida, por período superior ao previsto na alínea "b", limitado a 05 (cinco) dias subsequentes, após o qual, a critério da Administração, poderá ocorrer a não aceitação do objeto, de forma a configurar, nessa hipótese, inexecução total da obrigação assumida, sem prejuízo da rescisão unilateral da avença;

*Carli* 

**COORDENAÇÃO  
DE  
ENGENHARIA**



d) **Multa moratória de até 5% (cinco por cento)**, calculado sobre o valor da parcela não cumprida, nas hipóteses não previstas nas alíneas anteriores, em caso de inexecução parcial da obrigação assumida.

e) **Multa compensatória de até 10% (dez por cento)** sobre o valor total do contrato no caso de inexecução total do objeto, em caso de inexecução parcial das obrigações assumidas, a multa compensatória, no mesmo percentual do subitem acima, será aplicada de forma proporcional à obrigação inadimplida;

f) **Em caso de inexecução parcial das obrigações assumidas, a multa compensatória**, no mesmo percentual do subitem acima, será aplicada de forma proporcional à obrigação inadimplida;

g) **Impedimento de licitar e contratar com a Prefeitura de São Mateus do Maranhão** com o consequente descredenciamento no Cadastro de Fornecedores do Município pelo prazo de até cinco anos.

26.3. A multa poderá ser aplicada concomitantemente com as sanções previstas na letra "g" do subitem 27.2

26.4. A aplicação de qualquer das penalidades previstas realizar-se-á em processo administrativo que assegurará o contraditório e a ampla defesa à empresa, observando-se o procedimento previsto na Lei nº 8.666, de 1993 e subsidiariamente na Lei nº 9.784, de 1999 e na Lei Estadual nº 8.959/2009.

26.5. A autoridade competente, na aplicação das sanções, levará em consideração a gravidade da conduta do infrator, o caráter educativo da pena, bem como o dano causado à Administração, observado o princípio da proporcionalidade.

26.6. Atrasos cujas justificativas sejam aceitas pela Prefeitura de São Mateus do Maranhão e comunicadas antes dos prazos de entrega consignados no contrato ou documento equivalente, poderão a critério desta, ser isentas total ou parcialmente da multa.

**27. DEMAIS DOCUMENTOS ANEXOS**

27.1. Integram este projeto básico os seguintes anexos:

- Planilha orçamentária
- Composições Analíticas com Preço Unitário
- Plantas
- Cronograma Físico
- Encargos Sociais
- BDI

Em \_\_\_\_ / \_\_\_\_ / 2023

  
**José Jânio de Castro Lima**  
Geólogo  
11962D CREA /PA  
Assessor Técnico Nível I  
Portaria n °151/2023GP

**APROVAÇÃO/AUTORIDADE SUPERIOR**

**APROVO** os elementos constantes do presente PROJETO BASICO, e, autorizo a imediata abertura do processo administrativo na forma regulamentar.

São Mateus do Maranhão, \_\_\_\_ de \_\_\_\_ de 2023.

  
**Thiago Rezende Aragão**  
Secretário Municipal Interino de Finanças e Desenvolvimento Econômico  
Portaria nº 008/2021 GP



**Obra**  
SERVIÇOS DE MANUTENÇÃO E PERFURAÇÃO DE POÇOS ARTESIANOS  
PARA ATENDER AS NECESSIDADES DAS DIVERSAS SECRETARIAS NO  
MUNICÍPIO DE SÃO MATEUS DO MARANHÃO.

**Bancos**  
SINAPI - 04/2023 -  
Maranhão  
SBC - 06/2023 - Maranhão  
SICRO3 - 01/2023 -  
Maranhão  
ORSE - 03/2023 - Sergipe

**B.D.I.**  
25,0%

**Encargos Sociais**  
Não Desonerado: embutido nos  
preços unitário dos insumos de  
mão de obra, de acordo com as  
bases.

Item	Código Banco	Descrição	Und	Quant.	Valor Unit	Valor Unit com BDI	Total	Peso (%)
<b>1</b>		<b>SERVIÇOS PRELIMINARES</b>						
1.1	51 ORSE	Placa de obra em chapa aço galvanizado, instalada - Rev 02_01/2022	m²	6	350,04	437,55	366.375,30	8,32 %
1.2	ISH-0653 Próprio	ADMINISTRAÇÃO DA OBRA	UND	97	3.000,00	3.750,00	363.750,00	8,26 %
<b>2</b>		<b>POÇO TUBULAR</b>						
2.1	220497 SEDOP	Poço Tubular d= 8" - prof. = 50m	UN	41	37.276,66	46.595,83	1.910.429,03	43,41 %
<b>3</b>		<b>UNIDADE DE BOMBEAMENTO</b>						
3.1	2646 ORSE	Conjunto moto-bomba com motor de 1/2 cv, monofásico, bomba centrifuga, sucção=3/4", recalque=3/4", pr. máx. 23 mca, alt. sucção 8 mca, faixas hm (m) - q (m3/h) : (20-2,1)(17-2,9)(14-3,4)(11-3,9)(8-4,3)(5-4,7), inclusive chave de partida direta	un	26	1.295,02	1.618,78	42.088,28	0,96 %
3.2	1452 ORSE	Abrigo em alvenaria (1,20 x 1,00m) para conjunto de moto-bomba, incluindo chapisco, reboco, esquadria de ferro e cobertura com telha canal comum.	un	41	1.915,00	2.393,75	98.143,75	2,23 %
3.3	97741 SINAPI	KIT CAVALETE PARA MEDIÇÃO DE ÁGUA - ENTRADA INDIVIDUALIZADA, EM PVC DN 25 (½), PARA 1 MEDIDOR FORNECIMENTO E INSTALAÇÃO (EXCLUSIVE HIDRÔMETRO). AF_11/2016	UN	41	152,11	190,14	7.795,74	0,18 %
3.4	69508 SINAPI	TUBO PVC, SÉRIE R, ÁGUA PLUVIAL, DN 40 MM, FORNECIDO E INSTALADO EM RAMAL DE ENCAMINHAMENTO. AF_08/2022	M	615	15,26	19,06	11.721,90	0,27 %
3.5	93143 SINAPI	PONTO DE TOMADA RESIDENCIAL INCLUINDO TOMADA 20A/250V, CAIXA ELÉTRICA, ELETRODUTO, CABO, RASGO, QUEBRA E CHUMBAMENTO. AF_01/2016	UN	41	180,64	225,80	9.257,80	0,21 %
3.6	2654 ORSE	Conjunto moto-bomba com motor de 2 cv, trifásico, bomba centrifuga, sucção=1 1/4", recalque=1", pr. máx. 36 mca, alt. sucção 8 mca, faixas hm (m) - q (m3/h) : (30-7,3)(28-10,0)(23-11,7)(20-13,2)(17-14,6)(14-15,9) inclusive chave de partida direta	un	15	6.570,36	8.212,94	123.194,10	2,80 %
<b>4</b>		<b>ESTRUTURA PARA RESERVATÓRIO 1.000 L</b>						
							314.167,84	7,14 %



*Carla*



5.1.1	C0471 SEINFRA	BROCA D= 20cm COM CONCRETO FCK=13,5MPa, MAIS VIGA BALDRAMIE 20X20cm E UMA FIADA DE BLOCO DE CONCRETO 14X19X39cm	M	180	120,28	150,35	27.063,00	0,61 %
5.2		<b>PILARES</b>						
5.2.1	92435 SINAPI	MONTAGEM E DESMONTAGEM DE FÓRMA DE PILARES RETANGULARES E ESTRUTURAS SIMILARES, PE-DIREITO SIMPLES, EM CHAPA DE MADEIRA COMPENSADA PLASTIFICADA, 12 UTILIZAÇÕES. AF_09/2020	m²	432	55,50	69,38	89.816,37	2,04 %
5.2.2	92762 SINAPI	ARMAÇÃO DE PILAR OU VIGA DE ESTRUTURA CONVENCIONAL DE CONCRETO ARMADO UTILIZANDO AÇO CA-50 DE 10,0 MM - MONTAGEM. AF_06/2022	KG	888,45	11,78	14,73	13.066,87	0,30 %
5.2.3	92916 SINAPI	ARMAÇÃO DE ESTRUTURAS DIVERSAS DE CONCRETO ARMADO, EXCETO VIGAS, PILARES, LAJES E FUNDAÇÕES, UTILIZANDO AÇO CA-50 DE 6,3 MM - MONTAGEM. AF_06/2022	KG	588	15,43	19,29	11.342,52	0,26 %
5.2.4	103669 SINAPI	CONCRETAGEM DE PILARES, FCK = 25 MPa, COM USO DE BALDES - LANÇAMENTO, ADENSAMENTO E ACABAMENTO. AF_02/2022	m³	32,4	874,44	1.093,05	35.414,82	0,80 %
5.3		<b>VIGAS</b>						
5.3.1	92760 SINAPI	ARMAÇÃO DE PILAR OU VIGA DE ESTRUTURA CONVENCIONAL DE CONCRETO ARMADO UTILIZANDO AÇO CA-50 DE 6,3 MM - MONTAGEM. AF_06/2022	KG	568	13,73	17,16	10.090,06	0,23 %
5.3.2	92471 SINAPI	MONTAGEM E DESMONTAGEM DE FÓRMA DE VIGA, ESCORAMENTO COM GARFO DE MADEIRA, PE-DIREITO SIMPLES, EM CHAPA DE MADEIRA PLASTIFICADA, 12 UTILIZAÇÕES. AF_09/2020	m²	432	98,50	123,13	53.192,16	1,21 %
5.3.3	92762 SINAPI	ARMAÇÃO DE PILAR OU VIGA DE ESTRUTURA CONVENCIONAL DE CONCRETO ARMADO UTILIZANDO AÇO CA-50 DE 10,0 MM - MONTAGEM. AF_06/2022	KG	888,45	11,78	14,73	13.086,87	0,30 %
5.3.4	103682 SINAPI	CONCRETAGEM DE VIGAS E LAJES, FCK=25 MPa, PARA QUALQUER TIPO DE LAJE COM BALDES EM EDIFICAÇÃO TERRELA - LANÇAMENTO, ADENSAMENTO E ACABAMENTO. AF_02/2022	m³	588	889,34	1.111,68	653.667,84	14,85 %
5.4		<b>LAJE</b>						
5.4.1	4254 ORSE	Laje pré-fabricada treliçada para piso ou cobertura, intereixo 38cm, h=12cm, el. enchimento em bloco cerâmico h=8cm, inclusive escoramento em madeira e capeamento 4cm.	m²	135	219,29	274,11	37.004,85	0,84 %
6		<b>RESERVATÓRIO</b>						
6.1	102623 SINAPI	CAIXA D'ÁGUA EM POLIETILENO, 1000 LITROS (INCLUSOS TUBOS, CONEXÕES E TORNEIRA DE BOIA) - FORNECIMENTO E INSTALAÇÃO. AF_06/2021	UN	26	873,72	1.092,15	28.355,90	0,65 %

*Handwritten signature*





6.2	102619	SINAPI	CAIXA D'ÁGUA EM POLIÉSTER REFORÇADO COM FIBRA DE VIDRO, 10000 LITROS - FORNECIMENTO E INSTALAÇÃO. AF_06/2021	UN	15	5.770,01	7.212,51	108.187,65	2,46 %
7			MANUTENÇÃO					497.642,98	11,31 %
7.1	00000001	Próprio	SERVIÇOS DE MANUTENÇÃO PREVENTIVA e CORRETIVA EM POÇOS ARTESIANOS COMPREENDENDO: DESINFECÇÃO FÍSICO QUÍMICO, PROTEÇÃO SANITÁRIA, TESTE DE VAZÃO	UND	97	1.104,88	1.381,11	133.967,67	3,04 %
7.2	00000002	Próprio	SERVIÇOS TÉCNICOS DE INSTALAÇÃO/DESINSTALAÇÃO/SUBSTITUIÇÃO EM: BOMBAS SUBMERSAS, PAINÉIS ELÉTRICOS	UND	97	616,21	770,26	74.715,22	1,70 %
7.3	00000003	Próprio	SERVIÇOS TÉCNICOS DE MANUTENÇÃO PREVENTIVA/RECONDICIONAMENTO EM BOMBEADORES DE 1.0 a 2.5 cv, UTILIZADOS EM POÇOS ARTESIANOS	UND	97	356,52	445,65	43.228,05	0,98 %
7.4	00000004	Próprio	SERVIÇOS TÉCNICOS DE MANUTENÇÃO CORRETIVA/RECONDICIONAMENTO EM BOMBEADORES DE 1.0 a 2.5 cv, UTILIZADOS EM POÇOS ARTESIANOS	UND	97	469,28	586,60	56.900,20	1,29 %
7.5	00000005	Próprio	SERVIÇOS TÉCNICOS DE MANUTENÇÃO PREVENTIVA/RECONDICIONAMENTO E REPAROS EM PAINEL DE COMANDO DE: 1.0 A 2.5 cv	UND	97	51,33	64,16	6.223,52	0,14 %
7.6	00000006	Próprio	SERVIÇOS TÉCNICOS DE MANUTENÇÃO CORRETIVA/RECONDICIONAMENTO E REPAROS EM PAINEL DE COMANDO DE: 1.0 A 2.5 cv	UND	97	444,33	555,41	53.874,77	1,22 %
7.7	00000007	Próprio	SERVIÇOS TÉCNICOS DE MANUTENÇÃO PREVENTIVA/RECONDICIONAMENTO E REPARO EM BOMBAS SUBMERSAS PARA POÇOS ARTESIANOS: POTÊNCIA, 1.0 a 2.0 CV	UND	97	364,75	455,94	44.226,18	1,00 %
7.8	00000008	Próprio	SERVIÇOS TÉCNICOS DE MANUTENÇÃO CORRETIVA/RECONDICIONAMENTO E REPARO EM BOMBAS SUBMERSAS PARA POÇOS ARTESIANOS: POTÊNCIA, 1.0 a 2.0 CV	UND	97	696,97	871,21	84.507,37	1,92 %

Total sem BDI  
Total do BDI  
Total Geral

3.521.049,62  
880.294,82  
4.401.341,44

*Geotécnico*  
José Janio de C. Lima

Geólogo-Geotécnico  
CREA: 11962 D/PA



**Obra**  
**SERVIÇOS DE MANUTENÇÃO E PERFURAÇÃO DE POÇOS ARTESIANOS PARA ATENDER AS NECESSIDADES DAS DIVERSAS SECRETARIAS NO MUNICÍPIO DE SÃO MATEUS DO MARANHÃO**

**Bancos**  
 SINAPI - 04/2023 - Maranhão  
 SBC - 06/2023 - Maranhão  
 SICRO3 - 01/2023 - Maranhão  
 ORSE - 03/2023 - Sergipe  
 SEDOP - 05/2023 - Pará  
 SEINFRA - 027 - Ceará

**B.D.I.**  
 25,0%

**Encargos Sociais**  
 Não Desonerado: embutido nos preços unitário dos insumos de mão de obra, de acordo com as bases.

**Pianilha Orçamentária Analítica**

SERVIÇOS PRELIMINARES							366.375,30
1	Código Banco	Descrição	Unid	Quant.	Valor Unit	Total	
1.1	51 ORSE	Placa de obra em chapa aço galvanizado, instalada - Rev 02_01/2022	m²	1,00000000	350,04	350,04	
Composição Auxiliar	10549 ORSE	Encargos Complementares - Sarvente	h	2,00000000	3,67	7,34	
Composição Auxiliar	10551 ORSE	Encargos Complementares - Carpinteiro	h	1,00000000	3,55	3,55	
Insumo	1569 ORSE	Madeira mista serrada (barrote) 5 x 6cm - 0,0036 m3/m (angelim, louro)	m	4,00000000	9,25	37,00	
Insumo	6695 ORSE	Madeira mista serrada (sarrafo) 2,2 x 5,5cm - 0,00121 m²/m	m	1,00000000	3,49	3,49	
Insumo	00001213 SINAPI	CARPINTEIRO DE FORMAS (HORISTA)	H	1,00000000	18,56	18,56	
Insumo	00004813 SINAPI	PLACA DE OBRA (PARA CONSTRUÇÃO CIVIL) EM CHAPA GALVANIZADA "N. 22", ADESIVADA, DE 2,4 X 1,2*M (SEM POSTES PARA FIXAÇÃO)	m²	1,00000000	250,00	250,00	
Insumo	00005075 SINAPI	PREGO DE ACO PCLIDO COM CABECA 18 X 30 (2 3/4 X 10)	KG	0,15000000	21,21	3,18	
Insumo	00008111 SINAPI	SERVENTE DE OBRAS	H	2,00000000	13,46	26,92	
				MO sem LS =>	45,48	45,48	
				Valor co BDI =>	87,51	437,55	
				<b>Quant. =&gt;</b>	<b>6,00000000</b>	<b>2.625,30</b>	

POÇO TUBULAR							1.910.429,03
2	Código Banco	Descrição	Unid	Quant.	Valor Unit	Total	
Insumo	ISH-0653 Prprio	ADMINISTRAÇÃO DA OBRA	UND	1,00000000	3.000,00	3.000,00	
				MO sem LS =>	0,00	0,00	
				Valor co BDI =>	750,00	3.750,00	
				<b>Quant. =&gt;</b>	<b>97,00000000</b>	<b>363.760,00</b>	

POÇO TUBULAR							1.910.429,03
2	Código Banco	Descrição	Unid	Quant.	Valor Unit	Total	
2.1	220497 SEDOP	Poço Tubular d= 6" - prof= 50m	UN	1,00000000	97.276,66	97.276,66	



*ExCi*





Insuno	PT0002 SEDOP	Perfuração em qualquer material d= 250mm	Material	M	50,00000000	282,52	14.126,00
Insuno	PT0009 SEDOP	Análise físico-química da água	Material	UN	1,00000000	236,71	236,71
Insuno	PT0012 SEDOP	Cimentação	Material	M	5,00000000	79,41	397,05
Insuno	PT0013 SEDOP	Laje de proteção (1,0x1,0x0,30m) c/ aditivo impermeabilizante	Material	UN	1,00000000	950,23	950,23
Insuno	PT0017 SEDOP	Desinfecção II (prof. = 50m)	Material	UN	1,00000000	1.679,87	1.679,87
Insuno	PT0006 SEDOP	Pre-filtro c/ sevo roloado e selecionado c/ análise granulométrica	Material	m²	4,00000000	626,02	2.504,08
Insuno	PT0014 SEDOP	Análise granulométrica dos aquíf. e pre-filtro	Material	UN	1,00000000	745,24	745,24
Insuno	PT0016 SEDOP	Tampa em ch. dobrada no.20 fo. go. d= 150mm	Material	UN	1,00000000	149,82	149,82
Insuno	PT0011 SEDOP	Tubo de PVC rosqueável p/ recarga do pre-filtro d= 40mm	Material	M	12,00000000	22,35	268,20
Insuno	PT0008 SEDOP	Teste de vazão	Material	Hs	24,00000000	18,02	432,48
Insuno	PT0007 SEDOP	Desenvolvimento e limpeza	Material	Hs	24,00000000	60,31	1.447,44
Insuno	PT0003 SEDOP	Revestimento tubo PVC geomecânico d= 150mm	Material	M	45,00000000	63,62	2.862,90
Insuno	PT0001 SEDOP	Transporte e instalação de equipamentos	Material	UN	1,00000000	1.404,99	1.404,99
Insuno	PT0010 SEDOP	Análise bacteriológica	Material	UN	4,00000000	210,75	843,00
Insuno	PT0018 SEDOP	Tubo de boca - aço calandrado (3/16" x 40cm)	Material	M	3,00000000	1.237,66	3.712,88
Insuno	PT0005 SEDOP	Cap d= 150mm p/ o fundo do poço	Material	UN	1,00000000	247,94	247,94
Insuno	PT0019 SEDOP	Relatório de análises e testes	Material	UN	1,00000000	1.511,88	1.511,88
Insuno	PT0004 SEDOP	Filtro geomecânico d= 150mm c/ PB	Material	M	15,00000000	250,39	3.755,85
				MO sem LS =>	0,00	LS =>	0,00
				Valor do BDI =>	9.319,17	Valor com BDI =>	46.565,83
				Quant. =>	41,00000000	Preço Total =>	1.910.429,03
							292.201,57

UNIDADE DE BOMBAMENTO							
3.1	Código Banco	Descrição	Tipo	Und	Quant.	Valor Unit	Total
Composição	2646 CRSE	Conjunto moto-bomba com: motor de 1/2 cv, monofásico, bomba centrífuga, sucção=3/4", recalque=3/4", pr. máx. 23 mca, alt. sucção 8 mca, faixas hm (m) - q (m³/h): (20-2,1)(17-2,8)(14-3,4)(11-3,9)(8-4,3)(5-4,7), inclusive chave de partida direta	Fornecimento de Bombas e Válvulas de Pé	un	1,00000000	1.295,02	1.295,02
Composição Auxiliar	10549 CRSE	Encargos Complementares - Servente	Provisórios	h	2,00000000	3,67	7,34

*Cailli*

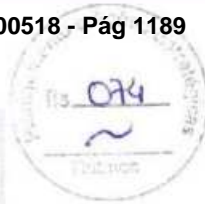

Composição Auxiliar	10552 ORSE	Encargos Complementares - Eletricista	Provisões	h	2,0000000	3,50	7,00
Insumo	591 ORSE	Chave magnética p/motor 3cv-220v	Material	un	1,0000000	237,00	237,00
Insumo	00000731 SINAPI	BOMBA CENTRIFUGA MOTOR ELETRICO MONOFASICO 0,45 HP BOCAIS 1" X 3/4" DIAMETRO DO ROTOR 110 MM, HM/Q. 6 M / 8,3 M3/H A 20 M / 1,2 M3/H	Equipamento	UN	1,0000000	978,36	978,36
Insumo	00002436 SINAPI	ELETRICISTA (HORISTA)	Mão de Obra	H	2,0000000	19,20	38,40
Insumo	00006111 SINAPI	SERVENTE DE OBRAS	Mão de Obra	H	2,0000000	13,46	26,92
			MO sem LS =>	LS =>	0,00	MO com LS =>	65,32
			Valor do BDI =>			Valor com BDI =>	323,76
			Quant. =>		26,0000000	Preço Total =>	42,088,28

3.2	Código Banco	Descrição	Tipo	Und	Quant.	Valor Unit	Total
Composição	1452 ORSE	Abriço em alvenaria (1,20 x 1,00m) para conjunto de moto-bomba, incluindo chapisco, reboco, esquadria de ferro e cobertura com telha canal comum.	Reservatórios	un	1,0000000	1.915,00	1.915,00
Composição Auxiliar	91 ORSE	Alvenaria pedra calcária argamassada c/ cimento e areia traço 1-4 (1:5) - 1 saco cimento 50kg / 5 pedras areia dim. 0,35x0,45x0,23m - Confeção mecânica e transporte	Alvenarias de Pedra e Concretos para Fundações	m³	0,5300000	435,85	231,00
Composição Auxiliar	95 ORSE	Concreto simples fabricado na obra, fck=13,5 mpa, lançado e adensado	Alvenarias de Pedra e Concretos para Fundações	m³	0,0600000	491,24	29,47
Composição Auxiliar	115 ORSE	Forma plana para estruturas, em compensado resinado de 12mm, 02 usos, inclusive escoramento - Rev 02_04/2022	Formas	m²	0,7200000	135,93	97,86
Composição Auxiliar	140 ORSE	Aço CA - 50 Ø 6,3 a 12,5mm, inclusive corte, dobragem, montagem e colocação de ferragens nas formas, para superestruturas e fundações - R 1	Armaduras Convencionais	kg	6,0000000	13,63	81,78
Composição Auxiliar	151 ORSE	Alvenaria bloco cerâmico vedação, 9x19x24cm, e=9cm, com argamassa f5 - 1:2:8 (cimento/areia), junta=1cm - Rev 09	Alvenarias de Vedação	m²	5,2800000	43,38	229,04
Composição Auxiliar	196 ORSE	Madeiramento em massandubal/madeira de lei, acabamento serrado c/ ripão 5 x 4cm e ripa 4 x 1,5cm, exclusive peças principais	Madeiramento	m²	4,0000000	104,27	417,08
Composição Auxiliar	232 ORSE	Telhamento com telha cerâmica tipo canal, comum, cor vermelha, labeleina ou similar	Telhamento	m²	4,0000000	50,28	201,12
Composição Auxiliar	1908 ORSE	Reboco ou emboço externo, de parede, com argamassa traço f5 - 1:2:8 (cimento / areia), espessura 2,0 cm	Argamassas	m²	5,5600000	32,93	183,09
Composição Auxiliar	2170 ORSE	Piso cimentado liso traço 1:5, e = 3 cm	Pisos - Cimentados, em Concreto Simples, tipo Tech-Stone e de Alta	m²	1,2000000	34,41	41,29
Composição Auxiliar	2305 ORSE	Pintura de acabamento com aplicação de 02 demãos de esmalte sintético sobre superfícies metálicas - R 1	Esmalte Sintético / Óleo	m²	1,6800000	19,88	33,39

*Carla*



Composição Auxiliar	2497 ORSE	Escavação manual da vala ou cava em material de 1ª categoria, profundidade até 1,50m	Escavação Manual em Área Urbana	m³	0,4000000	51,39	20,55
Composição Auxiliar	3310 ORSE	Chapisco em parede com argamassa traço 11 - 1-3 (cimento / areia) - Revisado 08/2015	Conversão InfoWOrca	m³	10,5600000	6,43	67,90
Composição Auxiliar	3314 ORSE	Reboco ou emboço interno, de parede, com argamassa traço 16 - 1-2-10 (cimento / cal / areia), espessura 1,5 cm	Conversão InfoWOrca	m³	5,0000000	29,52	147,60
Insumo	1051 ORSE	Grade de ferro 1/2" x 1/2" Grade ferro 1/2" x 1/2" m2	0	m²	0,7000000	191,19	133,83
		MO sem LS => 800,39	MO sem LS => 800,39	LS =>	0,00	MO com LS =>	800,39
		Valor do BDI => 478,75	Valor do BDI => 478,75			Valor com BDI =>	2.393,75
				Quant. =>	41,0000000	Preço Total =>	98.143,75

Composição	Código Banco	Descrição	Tipo	Und	Quant.	Valor Unit	Total
Composição	97741 SINAPI	KIT CAVALETE PARA MEDIÇÃO DE ÁGUA - ENTRADA INDIVIDUALIZADA, EM PVC DN 25 (5%), PARA 1 MEDIDOR FORNECIMENTO E INSTALAÇÃO (EXCLUSIVE HIDRÔMETRO). AF_11/2016	INHI - INSTALAÇÕES HIDROSANITARIAS	UN	1,0000000	152,11	152,11
Composição Auxiliar	88246 SINAPI	AUXILIAR DE ENCANADOR OU BOMBEIRO HIDRÁULICO COM ENCARGOS COMPLEMENTARES	SEDI - SERVIÇOS DIVERSOS	H	1,4506000	18,98	27,53
Composição Auxiliar	88267 SINAPI	ENCANADOR OU BOMBEIRO HIDRÁULICO COM ENCARGOS COMPLEMENTARES	SEDI - SERVIÇOS DIVERSOS	H	1,4506000	23,83	34,56
Insumo	00000065 SINAPI	ADAPTADOR PVC SOLDÁVEL CURTO COM BOLSA E ROSCA, 25 MM X 3/4", PARA AGUA FRIA	Material	UN	2,0000000	0,85	1,70
Insumo	00000813 SINAPI	BUCHA DE REDUCAO DE PVC, SOLDÁVEL, LONGA, COM 50 X 25 MM, PARA AGUA FRIA PREDIAL	Material	UN	1,0000000	4,07	4,07
Insumo	00003529 SINAPI	JOELHO PVC, SOLDÁVEL, 90 GRAUS, 25 MM, PARA AGUA FRIA PREDIAL	Material	UN	2,0000000	0,70	1,40
Insumo	00003540 SINAPI	JOELHO PVC, SOLDÁVEL, 90 GRAUS, 50 MM, PARA AGUA FRIA PREDIAL	Material	UN	2,0000000	4,80	9,60
Insumo	00006016 SINAPI	REGISTRO GAVETA BRUTO EM LATAO FORJADO, BITOLA 3/4" (REF 1509)	Material	UN	1,0000000	31,69	31,69
Insumo	00009865 SINAPI	TUBO PVC, SOLDÁVEL, DN 25 MM, AGUA FRIA (NBR-5648)	Material	M	3,0252000	3,99	12,07
Insumo	00009875 SINAPI	TUBO PVC, SOLDÁVEL, DN 50 MM, PARA AGUA FRIA (NBR-5648)	Material	M	0,9553000	14,83	14,16
Insumo	00020080 SINAPI	ADESIVO PLASTICO PARA PVC, FRASCO COM 175 GR	Material	UN	0,4455000	17,58	7,83
Insumo	00020063 SINAPI	SOLUCAO PREPARADORA / LIMPADORA PARA PVC, FRASCO COM 1000 CM3	Material	UN	0,1100000	61,02	6,71
Insumo	00036363 SINAPI	LIXA D'AGUA EM FOLHA, GRAO 100	Material	UN	0,4460000	1,79	0,79
		MO sem LS => 47,82	MO sem LS => 47,82	LS =>	0,00	MO com LS =>	47,82
		Valor do BDI => 36,03	Valor do BDI => 36,03			Valor com BDI =>	150,14
				Quant. =>	41,0000000	Preço Total =>	7.795,74

3.4	Código Banco	Descrição	Tipo	Und	Quant.	Valor Unit	Total
-----	--------------	-----------	------	-----	--------	------------	-------

*Carla*

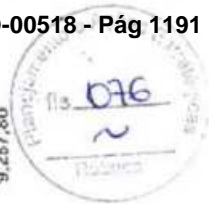

Composição	89508 SINAPI	TUBO PVC, SÉRIE R, ÁGUA PLUVIAL, DN 40 MM, FORNECIDO E INSTALADO EM RAMAL DE ENCAMINHAMENTO. AF_06/2022	INHI - INSTALAÇÕES HIDROS SANITARIAS	M	1,0000000	15,25	15,25
Composição Auxiliar	89248 SINAPI	AUXILIAR DE ENCANADOR OU BOMBEIRO HIDRÁULICO COM ENCARGOS COMPLEMENTARES	SEDI - SERVIÇOS DIVERSOS	H	0,1483000	19,98	2,81
Composição Auxiliar	89267 SINAPI	ENCANADOR OU BOMBEIRO HIDRÁULICO COM ENCARGOS COMPLEMENTARES	SEDI - SERVIÇOS DIVERSOS	H	0,1483000	23,83	3,53
Insumo	00020067 SINAPI	TUBO PVC, SÉRIE R, DN 40 MM, PARA ESGOTO OU AGUAS PLUVIAIS PREDIAIS (NBR 5688)	Material	M	1,0353000	8,60	8,90
Insumo	00038583 SINAPI	LIXA D'ÁGUA EM FOLHA, GRAO 100	Material	UN	0,0082000	1,79	0,01
			MO sem LS =>	LS =>	0,00	MO com LS =>	4,88
			Valor do BDI =>			Valor com BDI =>	19,06
			Quant. =>		615,0000000	Preço Total =>	11.721,90

3.5	Código Banco	Descrição	Tipo	Und	Quant.	Valor Unit	Total
Composição	93143 SINAPI	PONTO DE TOMADA RESIDENCIAL INCLUINDO TOMADA 20A/250V, CAIXA ELÉTRICA, ELETRODUTO, CABO, RASGO, QUEBRA E CHUMBAMENTO. AF_01/2016	INEL - INSTALAÇÃO ELÉTRICA/ELETRIFICAÇÃO E ILUMINAÇÃO EXTERNA	UN	1,0000000	180,64	180,64
Composição Auxiliar	90447 SINAPI	RASGO EM ALVENARIA PARA ELETRODUTOS COM DIÂMETROS MENORES OU IGUAIS A 40 MM. AF_05/2015	INHI - INSTALAÇÕES HIDROS SANITARIAS	M	2,2000000	6,20	13,64
Composição Auxiliar	90456 SINAPI	QUEBRA EM ALVENARIA PARA INSTALAÇÃO DE CAIXA DE TOMADA (4X4 OU 4X2). AF_05/2015	INHI - INSTALAÇÕES HIDROS SANITARIAS	UN	1,0000000	3,86	3,86
Composição Auxiliar	90466 SINAPI	CHUMBAMENTO LINEAR EM ALVENARIA PARA RAMAIS/DISTRIBUIÇÃO COM DIÂMETROS MENORES OU IGUAIS A 40 MM. AF_05/2015	INHI - INSTALAÇÕES HIDROS SANITARIAS	M	2,2000000	12,26	26,97
Composição Auxiliar	91842 SINAPI	ELETRODUTO FLEXÍVEL CORRUGADO, PVC, DN 20 MM (1/2"), PARA CIRCUITOS TERMINAIS, INSTALADO EM LAJE - FORNECIMENTO E INSTALAÇÃO. AF_12/2015	INEL - INSTALAÇÃO ELÉTRICA/ELETRIFICAÇÃO E ILUMINAÇÃO EXTERNA	M	2,0000000	5,18	10,36
Composição Auxiliar	91852 SINAPI	ELETRODUTO FLEXÍVEL CORRUGADO, PVC, DN 20 MM (1/2"), PARA CIRCUITOS TERMINAIS, INSTALADO EM PAREDE - FORNECIMENTO E INSTALAÇÃO. AF_12/2015	INEL - INSTALAÇÃO ELÉTRICA/ELETRIFICAÇÃO E ILUMINAÇÃO EXTERNA	M	2,2000000	7,88	17,33
Composição Auxiliar	91926 SINAPI	CABO DE COBRE FLEXÍVEL ISOLADO, 2,5 MM², ANTI-CHAMA 450/750 V, PARA CIRCUITOS TERMINAIS - FORNECIMENTO E INSTALAÇÃO. AF_12/2015	INEL - INSTALAÇÃO ELÉTRICA/ELETRIFICAÇÃO E ILUMINAÇÃO EXTERNA	M	12,6000000	4,04	50,90
Composição Auxiliar	91937 SINAPI	CAIXA OCTOGONAL 3" X 3", PVC, INSTALADA EM LAJE - FORNECIMENTO E INSTALAÇÃO. AF_12/2015	INEL - INSTALAÇÃO ELÉTRICA/ELETRIFICAÇÃO E ILUMINAÇÃO EXTERNA	UN	0,3750000	15,13	5,67
Composição Auxiliar	91940 SINAPI	CAIXA RETANGULAR 4" X 2" MÉDIA (1,30 M DO PISO), PVC, INSTALADA EM PAREDE - FORNECIMENTO E INSTALAÇÃO. AF_12/2015	INEL - INSTALAÇÃO ELÉTRICA/ELETRIFICAÇÃO E ILUMINAÇÃO EXTERNA	UN	1,0000000	16,70	16,70
Composição Auxiliar	91997 SINAPI	TOMADA MÉDIA DE EMBUTIR (1 MÓDULO), 2P+1 20 A, INCLUINDO SUPORTE E PLACA - FORNECIMENTO E INSTALAÇÃO. AF_12/2015	INEL - INSTALAÇÃO ELÉTRICA/ELETRIFICAÇÃO E ILUMINAÇÃO EXTERNA	UN	1,0000000	35,21	35,21
			MO sem LS =>	LS =>	0,00	MO com LS =>	87,20
			Valor do BDI =>			Valor com BDI =>	225,80
			Quant. =>		41,0000000	Preço Total =>	9.287,80

*Carli*



Composição	Código Banco	Descrição	Tipo	Und	Quant.	Valor Unit	Total
3.6							
Composição	2654 ORSE	Conjunto moto-bomba com motor de 2 cv, trifásico, bomba centrífuga, sucção=1 1/4", recalque=1", pr. máx. 38 mca, alt. sucção 8 mca, fckas hm (m) - q (m3/h) : (30-7,3)(26-10,0)(23-11,7)(20-13,2)(17-14,6)(14-15,9) inclusive chave de partida direta	Fornecimento de Bombas e Válvulas de Pé	un	1,0000000	6.570,35	6.570,35
Composição Auxiliar	10549 ORSE	Encargos Complementares - Servente	Provisório	h	2,0000000	3,67	7,34
Composição Auxiliar	10552 ORSE	Encargos Complementares - Eletricista	Provisório	h	2,0000000	3,50	7,00
Insumo	581 ORSE	Chave magnética p/motor 3cv-220v	Material	un	1,0000000	237,00	237,00
Insumo	677 ORSE	Motobomba centrífuga, marca schneider ou similar, modelo BC-92 S/T 1B, motor 2 cv, trifásico 220V, hm = 14 a 28 m, q = 7,1 a 22,0 m3/h un	0	un	1,0000000	6.253,69	6.253,69
Insumo	00002436 SINAPI	ELETRICISTA (HORISTA)	Mão de Obra	H	2,0000000	19,20	38,40
Insumo	00006111 SINAPI	SERVENTE DE OBRAS	Mão de Obra	H	2,0000000	13,46	26,92
			MO sem LS => 65,32	LS =>	0,00	MO com LS =>	65,32
			Valor do BDI => 1,642,59			Valor com BDI =>	8.212,94
				Quant. =>	15,0000000	Preço Total =>	123.194,10
4							314.187,84
4.1		ESTRUTURA PARA RESERVATÓRIO 1.000 L					39.091,00
4.1.1		INFRAESTRUTURA					
Composição	C0471 SEINFRA	Descrição	EMBASAMENTOS E BALDRAMES	M	1,0000000	120,28	120,28
Insumo	10109 SEINFRA	AREIA MEDIA	Material	m³	0,0659000	67,50	4,44
Insumo	10805 SEINFRA	CIMENTO PORTLAND	Material	KG	20,0000000	0,56	11,20
Insumo	10231 SEINFRA	BLOCO DE CONCRETO 14x19x39cm - VEDAÇÃO	Material	UN	2,6000000	2,53	6,57
Insumo	11605 SEINFRA	PEDRISCO	Material	m²	0,0149000	73,90	1,10
Insumo	10280 SEINFRA	BRITA	Material	m²	0,0448000	76,19	3,41
Insumo	10441 SEINFRA	CAL HIDRATADA	Material	KG	0,5000000	1,10	0,55
Insumo	10163 SEINFRA	AÇO CA-50	Material	KG	2,9200000	9,50	27,74
Insumo	10157 SEINFRA	AÇO CA-25	Material	KG	0,6300000	9,51	5,99
Insumo	10103 SEINFRA	ARAME RECOZIDO N 18 BWG	Material	KG	0,0700000	10,05	0,70

*Caici*



Insumo	10040 SEINFRA	AJUDANTE DE ARMADOR/FERREIRO	Mão de Obra	H	0,2600000	18,63	4,84
Insumo	10121 SEINFRA	ARMADOR/FERREIRO	Mão de Obra	H	0,2600000	23,17	6,02
Insumo	12543 SEINFRA	SERVENTE	Mão de Obra	H	2,4200000	17,14	41,47
Insumo	12391 SEINFRA	PEDREIRO	Mão de Obra	H	0,2700000	23,17	6,25
			MO sem LS =>	LS =>	0,00	MO com LS =>	58,58
			Valor do BDI =>			Valor com BDI =>	150,35
				Quant. =>	260,0000000	Preço Total =>	39.091,00

4.2 PILARES							
Composição	Código Banco	Descrição	Tipo	Und	Quant.	Valor Unit	Total
Composição	92435 SINAPI	MONTAGEM E DESMONTAGEM DE FÔRMA DE PILARES RETANGULARES E ESTRUTURAS SIMILARES, PÉ-DIREITO SIMPLES, EM CHAPA DE MADEIRA COMPENSADA PLASTIFICADA, 12 UTILIZAÇÕES. AF_09/2020.	FUES - FUNDAÇÕES E ESTRUTURAS	m²	1,0000000	55,50	55,50
Composição Auxiliar	88239 SINAPI	AJUDANTE DE CARPinteIRO COM ENCARGOS COMPLEMENTARES	SEDI - SERVIÇOS DIVERSOS	H	0,1170000	19,43	2,27
Composição Auxiliar	88262 SINAPI	CARPinteIRO DE FÔRMA COM ENCARGOS COMPLEMENTARES	SEDI - SERVIÇOS DIVERSOS	H	0,6380000	24,20	15,43
Composição Auxiliar	92264 SINAPI	FABRICAÇÃO DE FÔRMA PARA PILARES E ESTRUTURAS SIMILARES, EM CHAPA DE MADEIRA COMPENSADA PLASTIFICADA, E = 18 MM. AF_09/2020	FUES - FUNDAÇÕES E ESTRUTURAS	m³	0,0940000	244,28	22,96
Insumo	00002692 SINAPI	DESMOLDANTE PROTETOR PARA FORMAS DE MADEIRA, DE BASE OLEOSA EMULSIONADA EM AGUA	Material	L	0,0040000	8,99	0,03
Insumo	00040271 SINAPI	LOCAÇÃO DE APRUMADOR METALICO DE PILAR, COM ALTURA E ANGULO REGULAVEIS, EXTENSAO DE *1,50* A *2,80* M	Equipamento	MES	0,1980000	13,00	2,54
Insumo	00040275 SINAPI	LOCAÇÃO DE VIGA SANDUICHE METALICA VAZADA PARA TRAVAMENTO DE PILARES, ALTURA DE *8* CM. LARGURA DE *6* CM E EXTENSAO DE 2 M	Equipamento	MES	0,3930000	20,00	7,86
Insumo	00040287 SINAPI	LOCAÇÃO DE BARRA DE ANCORAGEM DE 0,80 A 1,20 M DE EXTENSAO, COM ROSCA DE 5/8", INCLUINDO PORCA E FLANGE	Equipamento	MES	0,7850000	5,00	3,92
Insumo	00040304 SINAPI	PREGO DE ACO POLIDO COM CABECA DUPLA 17 X 27 (2 1/2 X 11)	Material	KG	0,0190000	28,18	0,49
			MO sem LS =>	LS =>	0,00	MO com LS =>	16,49
			Valor do BDI =>			Valor com BDI =>	59,38
				Quant. =>	574,0800000	Preço Total =>	39.829,67

4.2.2							
Composição	Código Banco	Descrição	Tipo	Und	Quant.	Valor Unit	Total
Composição	92762 SINAPI	ARMAÇÃO DE PILAR OU VIGA DE ESTRUTURA CONVENCIONAL DE CONCRETO ARMADO UTILIZANDO AÇO CA-50 DE 10,0 MM - MONTAGEM. AF_06/2022	FUES - FUNDAÇÕES E ESTRUTURAS	KG	1,0000000	11,78	11,78

*Caici*



Composição Auxiliar	88238 SINAPI	AJUDANTE DE ARMADOR COM ENCARGOS COMPLEMENTARES	SEDI - SERVIÇOS DIVERSOS	H	0,0064000	18,35	0,11
Composição Auxiliar <td>88245 SINAPI</td> <td>ARMADOR COM ENCARGOS COMPLEMENTARES</td> <td>SEDI - SERVIÇOS DIVERSOS</td> <td>H</td> <td>0,0392000</td> <td>23,72</td> <td>0,92</td>	88245 SINAPI	ARMADOR COM ENCARGOS COMPLEMENTARES	SEDI - SERVIÇOS DIVERSOS	H	0,0392000	23,72	0,92
Composição Auxiliar <td>92803 SINAPI</td> <td>CORTE E DOBRA DE AÇO CA-50, DIÂMETRO DE 10,0 MM. AF_08/2022</td> <td>FUES - FUNDações E ESTRUTURAS</td> <td>KG</td> <td>1,0000000</td> <td>10,19</td> <td>10,19</td>	92803 SINAPI	CORTE E DOBRA DE AÇO CA-50, DIÂMETRO DE 10,0 MM. AF_08/2022	FUES - FUNDações E ESTRUTURAS	KG	1,0000000	10,19	10,19
Insumo <td>00039017 SINAPI</td> <td>ESPACADOR / DISTANCIADOR CIRCULAR COM ENTRADA LATERAL, EM PLASTICO, PARA VERGALHAO 4,2 A 12,5" MM, COBRIMENTO 20 MM</td> <td>Material</td> <td>UN</td> <td>0,5430000</td> <td>0,22</td> <td>0,11</td>	00039017 SINAPI	ESPACADOR / DISTANCIADOR CIRCULAR COM ENTRADA LATERAL, EM PLASTICO, PARA VERGALHAO 4,2 A 12,5" MM, COBRIMENTO 20 MM	Material	UN	0,5430000	0,22	0,11
Insumo <td>00043132 SINAPI</td> <td>ARAME RECOZIDO 16 BWG, D = 1,65 MM (0,016 KG/M) OU 18 BWG, D = 1,25 MM (0,01 KG/M)</td> <td>Material</td> <td>KG</td> <td>0,0250000</td> <td>18,10</td> <td>0,45</td>	00043132 SINAPI	ARAME RECOZIDO 16 BWG, D = 1,65 MM (0,016 KG/M) OU 18 BWG, D = 1,25 MM (0,01 KG/M)	Material	KG	0,0250000	18,10	0,45
		MO sem LS =>	0,95	LS =>	0,00	MO com LS =>	0,95
		Valor c/b BDI =>	2,95			Valor com BDI =>	14,73
		Quant. =>	1.539,9800000			Preço Total =>	22.683,91

4.2.3	Código Banco	Descrição	Tipo	Und	Quant.	Valor Unit	Total
Composição	82916 SINAPI	ARMAÇÃO DE ESTRUTURAS DIVERSAS DE CONCRETO ARMADO, EXCETO VIGAS, PILARES, LAJES E FUNDações, UTILIZANDO AÇO CA-50 DE 6,3 MM - ESTRUTURAS MONTAGEM. AF_08/2022	FUES - FUNDações E ESTRUTURAS	KG	1,0000000	15,43	15,43
Composição Auxiliar	88238 SINAPI	AJUDANTE DE ARMADOR COM ENCARGOS COMPLEMENTARES	SEDI - SERVIÇOS DIVERSOS	H	0,0233000	18,35	0,42
Composição Auxiliar	88245 SINAPI	ARMADOR COM ENCARGOS COMPLEMENTARES	SEDI - SERVIÇOS DIVERSOS	H	0,1428000	23,72	3,38
Composição Auxiliar	92801 SINAPI	CORTE E DOBRA DE AÇO CA-50, DIÂMETRO DE 6,3 MM. AF_08/2022	FUES - FUNDações E ESTRUTURAS	KG	1,0000000	10,97	10,97
Insumo <td>00039017 SINAPI</td> <td>ESPACADOR / DISTANCIADOR CIRCULAR COM ENTRADA LATERAL, EM PLASTICO, PARA VERGALHAO 4,2 A 12,5" MM, COBRIMENTO 20 MM</td> <td>Material</td> <td>UN</td> <td>0,9700000</td> <td>0,22</td> <td>0,21</td>	00039017 SINAPI	ESPACADOR / DISTANCIADOR CIRCULAR COM ENTRADA LATERAL, EM PLASTICO, PARA VERGALHAO 4,2 A 12,5" MM, COBRIMENTO 20 MM	Material	UN	0,9700000	0,22	0,21
Insumo <td>00043132 SINAPI</td> <td>ARAME RECOZIDO 16 BWG, D = 1,65 MM (0,016 KG/M) OU 18 BWG, D = 1,25 MM (0,01 KG/M)</td> <td>Material</td> <td>KG</td> <td>0,0250000</td> <td>18,10</td> <td>0,45</td>	00043132 SINAPI	ARAME RECOZIDO 16 BWG, D = 1,65 MM (0,016 KG/M) OU 18 BWG, D = 1,25 MM (0,01 KG/M)	Material	KG	0,0250000	18,10	0,45
		MO sem LS =>	3,49	LS =>	0,00	MO com LS =>	3,49
		Valor c/b BDI =>	3,86			Valor com BDI =>	19,29
		Quant. =>	733,7200000			Preço Total =>	14.153,46

4.2.4	Código Banco	Descrição	Tipo	Und	Quant.	Valor Unit	Total
Composição	103669 SINAPI	CONCRETAGEM DE PILARES, FCK = 25 MPA, COM USO DE BALDES - LANÇAMENTO, ADENSAMENTO E ACABAMENTO. AF_02/2022	FUES - FUNDações E ESTRUTURAS	m³	1,0000000	874,44	874,44
Composição Auxiliar	88262 SINAPI	CARPINTEIRO DE FORMAS COM ENCARGOS COMPLEMENTARES	SEDI - SERVIÇOS DIVERSOS	H	2,4590000	24,20	59,50
Composição Auxiliar	88309 SINAPI	PEDREIRO COM ENCARGOS COMPLEMENTARES	SEDI - SERVIÇOS DIVERSOS	H	2,4590000	23,90	58,77
Composição Auxiliar	88316 SINAPI	SERVEANTE COM ENCARGOS COMPLEMENTARES	SEDI - SERVIÇOS DIVERSOS	H	7,3770000	19,18	141,49
Composição Auxiliar	90586 SINAPI	VIBRADOR DE IMERSÃO, DIÂMETRO DE PONTEIRA 45MM, MOTOR ELÉTRICO TRIFÁSICO POTENCIA DE 2 CV - CHP DIURNO. AF_06/2015	CHOR - CUSTOS HORÁRIOS DE MAQUINAS E EQUIPAMENTOS	CHF	1,0420000	1,23	1,28

*Carla*

Composição Auxiliar	80587 SINAPI	VIBRADOR DE IMERSÃO, DIÂMETRO DE PONTEIRA 45MM, MOTOR ELÉTRICO TRIFÁSICO POTÊNCIA DE 2 CV - CHI DIURNO. AF_06/2015	CHOR - CUSTOS HORÁRIOS DE MÁQUINAS E EQUIPAMENTOS	CHI	1,4170000	0,50	0,70
Insumo	00036403 SINAPI	CONCRETO USINADO BOMBEAVEL, CLASSE DE RESISTENCIA C25, COM BRITA 0 E 1, SLUMP = 190 +/- 20 MM, EXCLUI SERVIÇO DE BOMBEAMENTO (NBR 8953)	Material	m³	1,1030000	555,48	612,70
			MO sem LS =>	LS =>	0,00	MO com LS =>	192,60
			Valor do BDI =>			Valor com BDI =>	216,61
				Quant. =>		Preço Total =>	35.524,13
							118.362,79

4.3 VIGAS							
Composição	Código Banco	Descrição	Tipo	Und	Quant.	Valor Unit	Total
Composição	92760 SINAPI	ARMAÇÃO DE PILAR OU VIGA DE ESTRUTURA CONVENCIONAL DE CONCRETO ARMADO UTILIZANDO AÇO CA-50 DE 6,3 MM - MONTAGEM, AF_06/2022	FUES - FUNDAÇÕES E ESTRUTURAS	KG	1,0000000	13,73	13,73
Composição Auxiliar	88238 SINAPI	AJUDANTE DE ARMADOR COM ENCARGOS COMPLEMENTARES	SEDI - SERVIÇOS DIVERSOS	H	0,0129000	18,35	0,23
Composição Auxiliar	88245 SINAPI	ARMADOR COM ENCARGOS COMPLEMENTARES	SEDI - SERVIÇOS DIVERSOS	H	0,0790000	23,72	1,87
Composição Auxiliar	52801 SINAPI	CORTE E DCBRA DE AÇO CA-50, DIÂMETRO DE 6,3 MM, AF_06/2022	FUES - FUNDAÇÕES E ESTRUTURAS	KG	1,0000000	10,97	10,97
Insumo	00039017 SINAPI	ESPACADOR / DISTANCIADOR CIRCULAR COM ENTRADA LATERAL, EM PLÁSTICO, PARA VERGALHÃO *4,2 A 12,5" MM, COBRIMENTO 20 MM	Material	UN	0,9700000	0,22	0,21
Insumo	00043132 SINAPI	ARAME RECOZIDO 16 BWG, D = 1,65 MM (0,016 KG/M) OU 18 BWG, D = 1,25 MM (0,01 KG/M)	Material	KG	0,0250000	18,10	0,45
			MO sem LS =>	LS =>	0,00	MO com LS =>	2,21
			Valor do BDI =>			Valor com BDI =>	17,18
				Quant. =>		Preço Total =>	10.493,68

4.3.2							
Composição	Código Banco	Descrição	Tipo	Und	Quant.	Valor Unit	Total
Composição	92471 SINAPI	MONTAGEM E DESMONTAGEM DE FORMA DE VIGA, ESCORAMENTO COM GARFO DE MADEIRA, PÉ-DIREITO SIMPLES, EM CHAPA DE MADEIRA PLASTIFICADA, 12 UTILIZAÇÕES, AF_09/2020	FUES - FUNDAÇÕES E ESTRUTURAS	m²	1,0000000	98,50	98,50
Composição Auxiliar	88239 SINAPI	AJUDANTE DE CARPinteIRO COM ENCARGOS COMPLEMENTARES	SEDI - SERVIÇOS DIVERSOS	H	0,1390000	19,43	2,70
Composição Auxiliar	88262 SINAPI	CARPinteIRO DE FORMAS COM ENCARGOS COMPLEMENTARES	SEDI - SERVIÇOS DIVERSOS	H	0,7550000	24,20	18,27
Composição Auxiliar	52286 SINAPI	FABRICAÇÃO DE FORMA PARA VIGAS, EM CHAPA DE MADEIRA COMPENSADA PLASTIFICADA, E = 18 MM, AF_09/2020	FUES - FUNDAÇÕES E ESTRUTURAS	m²	0,1480000	182,03	26,94
Composição Auxiliar	92272 SINAPI	FABRICAÇÃO DE ESCORAS DE VIGA DO TIPO GARFO, EM MADEIRA, AF_09/2020	FUES - FUNDAÇÕES E ESTRUTURAS	M	0,9310000	45,83	42,66
Insumo	00002692 SINAPI	DESMOLDANTE PROTETOR PARA FORMAS DE MADEIRA, DE BASE OLEOSA EMULSIONADA EM AGUA	Material	L	0,0040000	8,99	0,03

*Leici*







Insumo	00006193 SINAPI	TABUA NAO APARELHADA 2,5 X 20* CM, EM MACARANDUBA, ANGELIM OU EQUIVALENTE DA REGIAO - BRUTA	Material	M	0,32800000	20,21	6,62
Insumo	00040304 SINAPI	PREGO DE ACO POLIDO COM CABECA DUPLA 17 X 27 (2 1/2 X 11)	Material	KG	0,04500000	26,18	1,28
			MO sem LS => Valor do BDI =>	LS => Quant. =>	0,00 478,40000000	MO com LS => Valor com BDI => Preço Total =>	23,17 123,13 58.905,39

4.3.3	Código Banco	Descrição	Tipo	Und	Quant.	Valor Unit	Total
Composição	82762 SINAPI	ARMAÇÃO DE PILAR OU VIGA DE ESTRUTURA CONVENCIONAL DE CONCRETO ARMADO UTILIZANDO AÇO CA-50 DE 10,0 MM - MONTAGEM. AF_06/2022	FUES - FUNDAÇÕES E ESTRUTURAS	KG	1,00000000	11,78	11,78
Composição Auxiliar	88238 SINAPI	AJUDANTE DE ARMADOR COM ENCARGOS COMPLEMENTARES	SEDI - SERVIÇOS DIVERSOS	H	0,00640000	15,35	0,11
Composição Auxiliar	88245 SINAPI	ARMADOR COM ENCARGOS COMPLEMENTARES	SEDI - SERVIÇOS DIVERSOS	H	0,03920000	23,72	0,92
Composição Auxiliar	82803 SINAPI	CORTE E DOBRA DE AÇO CA-50, DIÂMETRO DE 10,0 MM. AF_06/2022	FUES - FUNDAÇÕES E ESTRUTURAS	KG	1,00000000	10,19	10,19
Insumo	00039017 SINAPI	ESPACADOR / DISTANCIADOR CIRCULAR COM ENTRADA LATERAL, EM PLASTICO, PARA VERGALHAO *4,2 A 12,5* MM, COBRIMENTO 20 MM	Material	UN	0,54300000	0,22	0,11
Insumo	00043132 SINAPI	ARAME RECOZIDO 16 BWG, D = 1,65 MM (0,016 KG/M) OU 18 BWG, D = 1,25 MM (0,01 KG/M)	Material	KG	0,02500000	19,10	0,45
			MO sem LS => Valor do BDI =>	LS => Quant. =>	0,00 1.283,36000000	MO com LS => Valor com BDI => Preço Total =>	0,95 14,73 18.903,89

4.3.4	Código Banco	Descrição	Tipo	Und	Quant.	Valor Unit	Total
Composição	103682 SINAPI	CONCRETAGEM DE VIGAS E LAJES, FCK=25 MPA, PARA QUALQUER TIPO DE LAJE COM BALDES EM EDIFICAÇÃO TERREA - LANÇAMENTO, ADENSAMENTO E ACABAMENTO. AF_02/2022	FUES - FUNDAÇÕES E ESTRUTURAS	m³	1,00000000	889,34	889,34
Composição Auxiliar	88282 SINAPI	CARPINTEIRO DE FORMAS COM ENCARGOS COMPLEMENTARES	SEDI - SERVIÇOS DIVERSOS	H	1,19000000	24,20	28,79
Composição Auxiliar	88309 SINAPI	PEDREIRO COM ENCARGOS COMPLEMENTARES	SEDI - SERVIÇOS DIVERSOS	H	3,57100000	23,90	85,34
Composição Auxiliar	88316 SINAPI	SERVENTE COM ENCARGOS COMPLEMENTARES	SEDI - SERVIÇOS DIVERSOS	H	8,40700000	19,18	161,24
Composição Auxiliar	50586 SINAPI	VIBRADOR DE IMERSÃO, DIÂMETRO DE PONTEIRA 45MM, MOTOR ELÉTRICO TRIFÁSICO POTÊNCIA DE 2 CV - CHP DIURNO. AF_06/2015	CHOR - CUSTOS HORÁRIOS DE MÁQUINAS E EQUIPAMENTOS	CHP	0,94200000	1,23	1,15
Composição Auxiliar	50587 SINAPI	VIBRADOR DE IMERSÃO, DIÂMETRO DE PONTEIRA 45MM, MOTOR ELÉTRICO TRIFÁSICO POTÊNCIA DE 2 CV - CHI DIURNO. AF_06/2015	CHOR - CUSTOS HORÁRIOS DE MÁQUINAS E EQUIPAMENTOS	CHI	0,24900000	0,50	0,12
Insumo	00038406 SINAPI	CONCRETO USINADO BOMBEAVEL, CLASSE DE RESISTENCIA C25, COM BRITA 0 E 1, SLUMP = 190 +/- 20 MM, EXCLUI SERVIÇO DE BOMBAMENTO (NBR 9953)	Material	m³	1,10300000	555,49	612,70

*Costa*



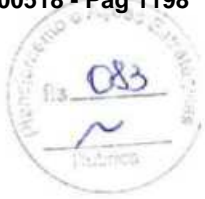

5.1		INFRAESTRUTURA						27.063,00	
Composição	Código Banco	Descrição	Tipo	Und	Quant.	Valor Unit	Total		
	C0471 SEINFRA	BROCA D= 20cm COM CONCRETO FCK=13,5MPa, MAIS VIGA BALDRAME 20X20cm E UMA FIADA DE BLOCO DE CONCRETO 14X19X36cm	EMBASAMENTOS E BALDRAMES	M	1,0000000	120,28	120,28		
Insumo	10109 SEINFRA	AREIA MÉDIA	Material	m³	0,0659000	67,50	4,44		
Insumo	10805 SEINFRA	CIMENTO PORTLAND	Material	KG	20,0000000	0,56	11,20		
Insumo	10231 SEINFRA	BLOCO DE CONCRETO 14x19x39cm - VEDAÇÃO	Material	UN	2,6000000	2,53	6,57		
Insumo	11605 SEINFRA	PEDRISCO	Material	m²	0,0149000	73,90	1,10		
Insumo	10280 SEINFRA	BRITA	Material	m²	0,0448000	76,19	3,41		
Insumo	10441 SEINFRA	CAL HIDRATADA	Material	KG	0,5000000	1,10	0,55		
Insumo	10163 SEINFRA	AÇO CA-50	Material	KG	2,9200000	9,50	27,74		
Insumo	10157 SEINFRA	AÇO CA-25	Material	KG	0,6300000	9,51	5,99		
Insumo	10103 SEINFRA	ARAME RECOZIDO N. 18 BWG	Material	KG	0,0700000	10,05	0,70		
Insumo	10040 SEINFRA	AJUDANTE DE ARMADOR/FERREIRO	Mão de Obra	H	0,2600000	18,63	4,84		
Insumo	10121 SEINFRA	ARMADOR/FERREIRO	Mão de Obra	H	0,2600000	23,17	6,02		
Insumo	12543 SEINFRA	SERVEANTE	Mão de Obra	H	2,4200000	17,14	41,47		
Insumo	12391 SEINFRA	PEDREIRO	Mão de Obra	H	0,2700000	23,17	6,25		
				MO sem LS =>	56,59	LS =>	0,00	MO com LS =>	56,58
				Valor do BDI =>	30,07	Valor com BDI =>	150,35	Preço Total =>	27.063,00
				Quant. =>	160,0000000	Preço Total =>	27.063,00		

5.2		PILARES				89.816,37	
Composição	Código Banco	Descrição	Tipo	Und	Quant.	Valor Unit	Total
	92435 SINAPI	MONTAGEM E DESMONTAGEM DE FORMA DE PILARES RETANGULARES E ESTRUTURAS SIMILARES, PÉ-DIREITO SIMPLES, EM CHAPA DE MADEIRA COMPENSADA PLASTIFICADA, 12 UTILIZAÇÕES. AF_09/2020	FUES - FUNDACIONES E ESTRUTURAS	m²	1,0000000	55,50	55,50
Composição Auxiliar	88239 SINAPI	AJUDANTE DE CARPINTEIRO COM ENCARGOS COMPLEMENTARES	SEDI - SERVIÇOS DIVERSOS	H	0,1170000	19,43	2,27
Composição Auxiliar	88262 SINAPI	CARPINTEIRO DE FORMAS COM ENCARGOS COMPLEMENTARES	SEDI - SERVIÇOS DIVERSOS	H	0,6380000	24,20	15,43

*Leici*

Composição Auxiliar	92264 SINAPI	FABRICAÇÃO DE FÔRMA PARA PILARES E ESTRUTURAS SIMILARES, EM CHAPA DE MADEIRA COMPENSADA PLASTIFICADA, E = 18 MM, AF_09/2020	FUES - FUNDAÇÕES E ESTRUTURAS	m²	0,09400000	244,28	22,96
Insumo	00002682 SINAPI	DESMOLDANTE PROTETOR PARA FORMAS DE MADEIRA, DE BASE OLEOSA EMULSIONADA EM AGUA	Material	L	0,00400000	8,99	0,03
Insumo	00040271 SINAPI	LOCAÇÃO DE APRUMADOR METALICO DE PILAR, COM ALTURA E ANGULO REGULAVEIS, EXTENSAO DE *1,50* A *2,80* M	Equipamento	MES	0,19600000	13,00	2,54
Insumo	00040275 SINAPI	LOCAÇÃO DE VIGA SANDUICHE METALICA VAZADA PARA TRAVAMENTO DE PILARES, ALTURA DE *8* CM, LARGURA DE *6* CM E EXTENSAO DE 2 M	Equipamento	MES	0,39300000	20,00	7,86
Insumo	00040287 SINAPI	LOCAÇÃO DE BARRA DE ANCORAGEM DE 0,80 A 1,20 M DE EXTENSAO, COM ROSCA DE 5/8", INCLUINDO PORCA E FLANGE	Equipamento	MES	0,76500000	5,00	3,92
Insumo	00040304 SINAPI	PREGO DE AÇO POLIDO COM CABECA DUPLA 17 X 27 (2 1/2 X 11)	Material	KG	0,01900000	26,18	0,49
		MO sem LS =>		LS =>	0,00	MO com LS =>	16,49
		Valor do BDI =>				Valor com BDI =>	69,38
				Quant. =>	432,00000000	Preço Total =>	29.972,16

5.2.2	Código Banco	Descrição	Tipo	Und	Quant.	Valor Unit	Total
Composição	92762 SINAPI	ARMAÇÃO DE PILAR OU VIGA DE ESTRUTURA CONVENCIONAL DE CONCRETO ARMADO UTILIZANDO AÇO CA-50 DE 10,0 MM - MONTAGEM AF_06/2022	FUES - FUNDAÇÕES E ESTRUTURAS	KG	1,00000000	11,78	11,78
Composição Auxiliar	88238 SINAPI	AJUDANTE DE ARMADOR COM ENCARGOS COMPLEMENTARES	SEDI - SERVIÇOS DIVERSOS	H	0,00640000	18,35	0,11
Composição Auxiliar	88245 SINAPI	ARMADOR COM ENCARGOS COMPLEMENTARES	SEDI - SERVIÇOS DIVERSOS	H	0,03920000	23,72	0,92
Composição Auxiliar	92803 SINAPI	CORTE E DOBRA DE AÇO CA-50, DIÂMETRO DE 10,0 MM, AF_06/2022	FUES - FUNDAÇÕES E ESTRUTURAS	KG	1,00000000	10,19	10,19
Insumo	00039017 SINAPI	ESPACADOR / DISTANCIADOR CIRCULAR COM ENTRADA LATERAL, EM PLASTICO, PARA VERGAL-HAO *4,2 A 12,5* MM, COBRIMENTO 20 MM	Material	UN	0,54300000	0,22	0,11
Insumo	00043132 SINAPI	ARAME RECOZIDO 16 BWG, D = 1,65 MM (0,016 KG/M) OU 16 BWG, D = 1,25 MM (0,01 KG/M)	Material	KG	0,02500000	18,10	0,45
		MO sem LS =>		LS =>	0,00	MO com LS =>	0,95
		Valor do BDI =>				Valor com BDI =>	14,73
				Quant. =>	888,45000000	Preço Total =>	13.088,87

5.2.3	Código Banco	Descrição	Tipo	Und	Quant.	Valor Unit	Total
Composição	92916 SINAPI	ARMAÇÃO DE ESTRUTURAS DIVERSAS DE CONCRETO ARMADO, EXCETO VIGAS, PILARES, LAJES E FUNDAÇÕES, UTILIZANDO AÇO CA-50 DE 6,3 MM - MONTAGEM AF_06/2022	FUES - FUNDAÇÕES E ESTRUTURAS	KG	1,00000000	15,43	15,43
Composição Auxiliar	88238 SINAPI	AJUDANTE DE ARMADOR COM ENCARGOS COMPLEMENTARES	SEDI - SERVIÇOS DIVERSOS	H	0,02330000	18,35	0,42
Composição Auxiliar	88245 SINAPI	ARMADOR COM ENCARGOS COMPLEMENTARES	SEDI - SERVIÇOS DIVERSOS	H	0,14280000	23,72	3,38

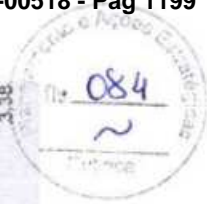

*Carla*

Composição Auxiliar	92801 SINAPI	CORTE E DOBRA DE AÇO CA-50, DIÂMETRO DE 6,3 MM. AF_06/2022	FUES - FUNDAÇÕES E ESTRUTURAS	KG	1,0000000	10,97	10,97
Insumo	00039017 SINAPI	ESPACADOR / DISTANCIADOR CIRCULAR COM ENTRADA LATERAL, EM PLASTICO, PARA VERGALHAO *4,2 A 12,5* MM, COBRIMENTO 20 MM	Material	UN	0,9700000	0,22	0,21
Insumo	00043132 SINAPI	ARAME RECOZIDO 16 BWS, D = 1,65 MM (0,016 KG/M) CU 16 BWS, D = 1,25 MM (0,01 KG/M)	Material	KG	0,0250000	18,10	0,45
			MO sem LS =>	LS =>	0,00	MO com LS =>	3,49
			Valor do BDI =>			Valor com BDI =>	3,86
			Quant. =>		588,0000000	Preço Total =>	11.342,52

5.2.4		Código Banco	Descrição	Tipo	Und	Quant.	Valor Unit	Total
Composição	103669 SINAPI	CONCRETAGEM DE PILARES, FCK = 25 MPA, COM USO DE BALDES - LANÇAMENTO, ADENSAMENTO E ACABAMENTO. AF_02/2022	FUES - FUNDAÇÕES E ESTRUTURAS	m³	1,0000000	874,44	874,44	874,44
Composição Auxiliar	88262 SINAPI	CARPINTEIRO DE FORMAS COM ENCARGOS COMPLEMENTARES	SEDI - SERVIÇOS DIVERSOS	H	2,4590000	24,20	59,50	
Composição Auxiliar	88309 SINAPI	PEDREIRO COM ENCARGOS COMPLEMENTARES	SEDI - SERVIÇOS DIVERSOS	H	2,4590000	23,90	58,77	
Composição Auxiliar	88316 SINAPI	SERVENTE COM ENCARGOS COMPLEMENTARES	SEDI - SERVIÇOS DIVERSOS	H	7,3770000	19,18	141,49	
Composição Auxiliar	90586 SINAPI	VIBRADOR DE IMERSÃO, DIÂMETRO DE PONTEIRA 45MM, MOTOR ELÉTRICO TRIFÁSICO POTÊNCIA DE 2 CV - CHP DIURNO. AF_06/2015	CHOR - CUSTOS HORÁRIOS DE MÁQUINAS E EQUIPAMENTOS	CHF	1,0420000	1,23	1,28	
Composição Auxiliar	90587 SINAPI	VIBRADOR DE IMERSÃO, DIÂMETRO DE PONTEIRA 45MM, MOTOR ELÉTRICO TRIFÁSICO POTÊNCIA DE 2 CV - CHI DIURNO. AF_06/2015	CHOR - CUSTOS HORÁRIOS DE MÁQUINAS E EQUIPAMENTOS	CHI	1,4170000	0,50	0,70	
Insumo	00038408 SINAPI	CONCRETO USINADO BOMBEAVEL, CLASSE DE RESISTENCIA C25, COM BRITA 0 E 1, SLUMP = 190 +/- 20 MM, EXCLUÍ SERVIÇO DE BOMBAMENTO (NBR 8953)	Material	m³	1,1030000	555,49	612,70	
			MO sem LS =>	LS =>	0,00	MO com LS =>	182,60	
			Valor do BDI =>			Valor com BDI =>	218,61	
			Quant. =>		32,4000000	Preço Total =>	35.414,82	

5.3		Código Banco	Descrição	Tipo	Und	Quant.	Valor Unit	Total
Composição	52760 SINAPI	ARMAÇÃO DE PILAR OU VIGA DE ESTRUTURA CONVENCIONAL DE CONCRETO ARMADO UTILIZANDO AÇO CA-50 DE 6,3 MM - MONTAGEM. AF_06/2022	FUES - FUNDAÇÕES E ESTRUTURAS	KG	1,0000000	13,73	13,73	13,73
Composição Auxiliar	88236 SINAPI	AJUDANTE DE ARMADOR COM ENCARGOS COMPLEMENTARES	SEDI - SERVIÇOS DIVERSOS	H	0,0129000	18,35	0,23	
Composição Auxiliar	88245 SINAPI	ARMADOR COM ENCARGOS COMPLEMENTARES	SEDI - SERVIÇOS DIVERSOS	H	0,0790000	23,72	1,87	
Composição Auxiliar	92801 SINAPI	CORTE E DOBRA DE AÇO CA-50, DIÂMETRO DE 6,3 MM. AF_06/2022	FUES - FUNDAÇÕES E ESTRUTURAS	KG	1,0000000	10,97	10,97	
							730.036,95	



*Carla*



Insumo	00039017 SINAPI	ESPAÇADOR / DISTANCIADOR CIRCULAR COM ENTRADA LATERAL, EM PLÁSTICO, PARA VERGALHAO *4,2 A 12,5* MM, COBRIMENTO 20 MM	Material	UN	0,9700000	0,22	0,21
Insumo	00043132 SINAPI	ARAME RECOZIDO 16 BWG, D = 1,65 MM (0,016 KG/M) OU 16 BWG, D = 1,25 MM (0,01 KG/M)	Material	KG	0,0250000	18,10	0,45
			MO sem LS =>	LS =>	0,00	MO com LS =>	2,21
			Valor do BDI =>			Valor com BDI =>	17,16
				Quant. =>	588,0000000	Preço Total =>	10.090,08

5.3.2	Código Banco	Descrição	Tipo	Und	Quant.	Valor Unit	Total
Composição	92471 SINAPI	MONTAGEM E DESMONTAGEM DE FORMA DE VIGA, ESCORAMENTO COM GARFO DE MADEIRA, PÉ-DIREITO SIMPLES, EM CHAPA DE MADEIRA PLASTIFICADA, 12 UTILIZAÇÕES, AF_09/2020	FUES - FUNDAÇÕES E ESTRUTURAS	m²	1,0000000	98,50	98,50
Composição Auxiliar	88238 SINAPI	AJUDANTE DE CARPinteIRO COM ENCARGOS COMPLEMENTARES	SEDI - SERVIÇOS DIVERSOS	H	0,1390000	19,43	2,70
Composição Auxiliar	88262 SINAPI	CARPinteIRO DE FORMAS COM ENCARGOS COMPLEMENTARES	SEDI - SERVIÇOS DIVERSOS	H	0,7550000	24,20	18,27
Composição Auxiliar	82266 SINAPI	FABRICAÇÃO DE FORMA PARA VIGAS, EM CHAPA DE MADEIRA COMPENSADA PLASTIFICADA, E = 18 MM, AF_09/2020	FUES - FUNDAÇÕES E ESTRUTURAS	m²	0,1480000	182,03	26,94
Composição Auxiliar	52272 SINAPI	FABRICAÇÃO DE ESCORAS DE VIGA DO TIPO GARFO, EM MADEIRA, AF_09/2020	FUES - FUNDAÇÕES E ESTRUTURAS	M	0,9310000	45,83	42,66
Insumo	00002692 SINAPI	DESMOLDANTE PROTETOR PARA FORMAS DE MADEIRA, DE BASE OLEOSA EMULSIONADA EM AGUA	Material	L	0,0040000	8,99	0,03
Insumo	00006193 SINAPI	TABUA NAO APARELHADA *2,5 X 20* CM, EM MACARANDUBA, ANGELIM OU EQUIVALENTE DA REGIAO - BRUTA	Material	M	0,3280000	20,21	6,62
Insumo	00040304 SINAPI	PREGO DE ACO POLIDO COM CABECA DUPLA 17 X 27 (2 1/2 X 11)	Material	KG	0,0490000	26,18	1,28
			MO sem LS =>	LS =>	0,00	MO com LS =>	23,17
			Valor do BDI =>			Valor com BDI =>	123,13
				Quant. =>	432,0000000	Preço Total =>	53.192,16

5.3.3	Código Banco	Descrição	Tipo	Und	Quant.	Valor Unit	Total
Composição	92762 SINAPI	ARMAÇÃO DE PILAR OU VIGA DE ESTRUTURA CONVENCIONAL DE CONCRETO ARMADO UTILIZANDO AÇO CA-50 DE 10,0 MM - MONTAGEM, AF_06/2022	FUES - FUNDAÇÕES E ESTRUTURAS	KG	1,0000000	11,78	11,78
Composição Auxiliar	88238 SINAPI	AJUDANTE DE ARMADOR COM ENCARGOS COMPLEMENTARES	SEDI - SERVIÇOS DIVERSOS	H	0,0064000	18,35	0,11
Composição Auxiliar	88245 SINAPI	ARMADOR COM ENCARGOS COMPLEMENTARES	SEDI - SERVIÇOS DIVERSOS	H	0,0392000	23,72	0,92
Composição Auxiliar	92803 SINAPI	CORTE E DOBRA DE AÇO CA-50, DIÂMETRO DE 10,0 MM, AF_06/2022	FUES - FUNDAÇÕES E ESTRUTURAS	KG	1,0000000	10,19	10,19
Insumo	00039017 SINAPI	ESPAÇADOR / DISTANCIADOR CIRCULAR COM ENTRADA LATERAL, EM PLÁSTICO, PARA VERGALHAO *4,2 A 12,5* MM, COBRIMENTO 20 MM	Material	UN	0,5430000	0,22	0,11
Insumo	00043132 SINAPI	ARAME RECOZIDO 16 BWG, D = 1,65 MM (0,016 KG/M) OU 16 BWG, D = 1,25 MM (0,01 KG/M)	Material	KG	0,0250000	18,10	0,45

*Cerica*



5.3.4		Código Banco	Descrição	Tipo	Und	Quant.	Valor Unit	Total	
Composição		103682 SINAPI	CONCRETAGEM DE VIGAS E LAJES. FCK=25 MPA, PARA QUALQUER TIPO DE LAJE COM BALDES EM EDIFICAÇÃO TERRELA - LANÇAMENTO, ADENSAMENTO E ACABAMENTO. AF_02/2022	FUES - FUNDACÕES E ESTRUTURAS	m³	1,00000000	869,34	869,34	
Composição Auxiliar		89262 SINAPI	CARPINTEIRO DE FORMAS COM ENCARGOS COMPLEMENTARES	SEDI - SERVIÇOS DIVERSOS	H	1,19000000	24,20	28,79	
Composição Auxiliar		89309 SINAPI	PEDREIRO COM ENCARGOS COMPLEMENTARES	SEDI - SERVIÇOS DIVERSOS	H	3,57100000	23,90	85,34	
Composição Auxiliar		89316 SINAPI	SERVENTE COM ENCARGOS COMPLEMENTARES	SEDI - SERVIÇOS DIVERSOS	H	8,40700000	19,18	161,24	
Composição Auxiliar		90586 SINAPI	VIBRADOR DE IMERSÃO, DIÂMETRO DE PONTEIRA 45MM, MOTOR ELÉTRICO TRIFÁSICO POTÊNCIA DE 2 CV - CHP DIURNO. AF_06/2015	CHOR - CUSTOS HORÁRIOS DE MÁQUINAS E EQUIPAMENTOS	CHP	0,94200000	1,23	1,15	
Composição Auxiliar		90587 SINAPI	VIBRADOR DE IMERSÃO, DIÂMETRO DE PONTEIRA 45MM, MOTOR ELÉTRICO TRIFÁSICO POTÊNCIA DE 2 CV - CHI DIURNO. AF_06/2015	CHOR - CUSTOS HORÁRIOS DE MÁQUINAS E EQUIPAMENTOS	CHI	0,24900000	0,50	0,12	
Insumo		00036403 SINAPI	CONCRETO USINADO BOMBEAVEL, CLASSE DE RESISTENCIA C25, COM BRITA 0 E 1, SLUMP = 190 +/- 20 MM, EXCLUÍ SERVIÇO DE BOMBEAMENTO (NBR 8953)	Material	m³	1,10300000	555,49	612,70	
				MO sem LS =>	203,27	0,00	MO com LS =>	203,27	
				Valor do BDI =>	222,34		Valor com BDI =>	1.111,68	
				Quant. =>		568,00000000	Preço Total =>	653.667,84	
5.4		LAJE							37.004,65
5.4.1		Código Banco	Descrição	Tipo	Und	Quant.	Valor Unit	Total	
Composição		4254 ORSE	Laje pré-fabricada treçada para piso ou cobertura, intereixo 36cm, h=12cm, el. enchimento em bloco cerâmico h=8cm, inclusive escoramento em madeira e capeamento 4cm.	Estruturas Pre-Moldadas de Concreto	m²	1,00000000	219,29	219,29	
Composição Auxiliar		140 ORSE	Aço CA - 50 Ø 6,3 a 12,5mm, inclusive corte, dobragem, montagem e colocação de ferragens nas formas, para superestruturas e fundações - R1	Armações Convencionais	kg	1,86000000	13,63	25,76	
Composição Auxiliar		10549 ORSE	Encargos Complementares - Servente	Provisórios	h	1,86000000	3,67	6,89	
Composição Auxiliar		10550 ORSE	Encargos Complementares - Pedreiro	Provisórios	h	0,44000000	3,52	1,54	
Composição Auxiliar		1589 ORSE	Madeira mista serrada (barrato) 6 x 6cm - 0,0036 m3/m (angelim, louro)	Material	m	1,71000000	9,25	15,81	
Insumo		5995 ORSE	Madeira mista serrada (sarrato) 2,2 x 5,5cm - 0,00121 m²/m	Material	m	0,97000000	3,49	3,38	

*Carli*



Insumo	Código Banco	SINAPI	Material	Quant. =>	LS =>	MO sem LS =>	Valor do BDI =>	MO com LS =>	Valor com BDI =>	Preço Total =>
Insumo	00000367	SINAPI	Material	m³	0,04900000			0,00		65,84
	AREIA GROSSA - POSTO JAZIDA/FORNECEDOR (RETIRADO NA JAZIDA, SEM TRANSPORTE)									
Insumo	00001379	SINAPI	Material	KG	15,00000000					0,84
	CIMENTO PORTLAND COMPOSTO CP II-32									
Insumo	00003746	SINAPI	Material	m²	1,00000000					105,62
	LAJE PRE-MOLDADA TRELICADA (LAJOTAS + VIGOTAS) PARA PISO, UNIDIRECIONAL, SOBRECARGA DE 200 KG/M², VAO ATE 6,00 M (SEM COLOCACAO)									
Insumo	00004718	SINAPI	Material	m³	0,03300000					77,80
	PEDRA BRITADA N. 2 (19 A 38 MM) POSTO PEDREIRA/FORNECEDOR, SEM FRETE									
Insumo	00004721	SINAPI	Material	m³	0,01100000					77,39
	PEDRA BRITADA N. 1 (9,5 a 19 MM) POSTO PEDREIRA/FORNECEDOR, SEM FRETE									
Insumo	00004750	SINAPI	Mão de Obra	H	0,44000000					17,91
	PEDREIRO (HORISTA)									
Insumo	00005075	SINAPI	Material	KG	0,03000000					21,21
	PREGO DE ACO PCUIDO COM CABECA 18 X 30 (2 3/4 X 10)									
Insumo	00006111	SINAPI	Mão de Obra	H	1,88000000					13,46
	SERVENTE DE OBRAS									
Insumo	00010567	SINAPI	Material	M	0,56000000					12,95
	TABUA *2,5 X 23* CM EM PINUS, MISTA OU EQUIVALENTE DA REGIAO - BRUTA									
				LS =>	37,90			0,00		37,90
				Valor do BDI =>	54,82					274,11
				Quant. =>	135,00000000					37.004,86

6	RESERVATÓRIO									
6.1	Composição	Código Banco	SINAPI	Material	Quant.	Valor Unit	Valor Total	Unid	Tipo	Descrição
	Composição	102623	SINAPI	Material	1,00000000	873,72	873,72	UN	INHI - INSTALAÇÕES HIDROS SANITARIAS	CAIXA D'ÁGUA EM POLIETILENO, 1000 LITROS (INCLUSOS TUBOS, CONEXÕES E TORNEIRA DE BOIA) - FORNECIMENTO E INSTALAÇÃO. AF_06/2021
	Auxiliar	102591	SINAPI	Material	3,00000000	3,66	10,98	UN	INHI - INSTALAÇÕES HIDROS SANITARIAS	FURO EM CAIXA D'ÁGUA COM ESPESSURA DE 2 ATE 5 MM E DIÂMETRO DE 25 MM. AF_09/2021
	Auxiliar	102595	SINAPI	Material	1,00000000	4,67	4,67	UN	INHI - INSTALAÇÕES HIDROS SANITARIAS	FURO EM CAIXA D'ÁGUA COM ESPESSURA DE 2 ATE 5 MM E DIÂMETRO DE 40 MM. AF_06/2021
	Composição	102607	SINAPI	Material	1,00000000	489,45	489,45	UN	INHI - INSTALAÇÕES HIDROS SANITARIAS	CAIXA D'ÁGUA EM POLIETILENO, 1000 LITROS - FORNECIMENTO E INSTALAÇÃO. AF_08/2021
	Auxiliar	94489	SINAPI	Material	2,00000000	33,50	67,00	UN	INHI - INSTALAÇÕES HIDROS SANITARIAS	REGISTRO DE ESFERA, PVC, SOLDÁVEL, COM VOLANTE, DN 25 MM - FORNECIMENTO E INSTALAÇÃO. AF_08/2021
	Composição	94491	SINAPI	Material	1,00000000	68,42	68,42	UN	INHI - INSTALAÇÕES HIDROS SANITARIAS	REGISTRO DE ESFERA, PVC, SOLDÁVEL, COM VOLANTE, DN 40 MM - FORNECIMENTO E INSTALAÇÃO. AF_08/2021
	Auxiliar	94645	SINAPI	Material	1,80000000	9,84	17,71	M	INHI - INSTALAÇÕES HIDROS SANITARIAS	TUBO, PVC, SOLDÁVEL, DN 25 MM, INSTALADO EM RESERVAÇÃO DE ÁGUA DE EDIFICAÇÃO QUE POSSUA RESERVATÓRIO DE FIBRA/FIBROCIMENTO FORNECIMENTO E INSTALAÇÃO. AF_06/2016
	Composição	94650	SINAPI	Material	0,95000000	21,97	20,87	M	INHI - INSTALAÇÕES HIDROS SANITARIAS	TUBO, PVC, SOLDÁVEL, DN 40 MM, INSTALADO EM RESERVAÇÃO DE ÁGUA DE EDIFICAÇÃO QUE POSSUA RESERVATÓRIO DE FIBRA/FIBROCIMENTO FORNECIMENTO E INSTALAÇÃO. AF_06/2016
	Auxiliar									
					136,583,55					

*Celso*



Composição Auxiliar	94672 SINAPI	JOELHO 90 GRAUS COM BUCHA DE LATÃO, PVC, SOLDÁVEL, DN 25 MM, X 3/4 INSTALADO EM RESERVAÇÃO DE ÁGUA DE EDIFICAÇÃO QUE POSSUA RESERVATÓRIO DE FIBRA/FIBROCIMENTO FORNECIMENTO E INSTALAÇÃO. AF_09/2016	UN	2,00000000	9,78	17,56
Composição Auxiliar	94676 SINAPI	JOELHO 90 GRAUS, PVC, SOLDÁVEL, DN 40 MM INSTALADO EM RESERVAÇÃO DE ÁGUA DE EDIFICAÇÃO QUE POSSUA RESERVATÓRIO DE FIBRA/FIBROCIMENTO FORNECIMENTO E INSTALAÇÃO. AF_06/2016	UN	1,00000000	15,34	15,34
Composição Auxiliar	94688 SINAPI	TÉ, PVC, SOLDÁVEL, DN 25 MM INSTALADO EM RESERVAÇÃO DE ÁGUA DE EDIFICAÇÃO QUE POSSUA RESERVATÓRIO DE FIBRA/FIBROCIMENTO FORNECIMENTO E INSTALAÇÃO. AF_06/2016	UN	1,00000000	9,88	9,88
Composição Auxiliar	94692 SINAPI	TÉ, PVC, SOLDÁVEL, DN 40 MM INSTALADO EM RESERVAÇÃO DE ÁGUA DE EDIFICAÇÃO QUE POSSUA RESERVATÓRIO DE FIBRA/FIBROCIMENTO FORNECIMENTO E INSTALAÇÃO. AF_06/2016	UN	1,00000000	22,14	22,14
Composição Auxiliar	94703 SINAPI	ADAPTADOR COM FLANGE E ANEL DE VEDAÇÃO, PVC, SOLDÁVEL, DN 25 MM X 3/4, INSTALADO EM RESERVAÇÃO DE ÁGUA DE EDIFICAÇÃO QUE POSSUA RESERVATÓRIO DE FIBRA/FIBROCIMENTO FORNECIMENTO E INSTALAÇÃO. AF_03/2016	UN	3,00000000	19,15	57,45
Composição Auxiliar	94705 SINAPI	ADAPTADOR COM FLANGE E ANEL DE VEDAÇÃO, PVC, SOLDÁVEL, DN 40 MM X 1/4, INSTALADO EM RESERVAÇÃO DE ÁGUA DE EDIFICAÇÃO QUE POSSUA RESERVATÓRIO DE FIBRA/FIBROCIMENTO FORNECIMENTO E INSTALAÇÃO. AF_03/2016	UN	1,00000000	33,97	33,97
Composição Auxiliar	94796 SINAPI	TORNEIRA DE BOIA PARA CAIXA D'ÁGUA, ROSCÁVEL, 3/4" - FORNECIMENTO E INSTALAÇÃO. AF_08/2021	UN	1,00000000	38,28	38,28
			MO sem LS =>	90,14	LS =>	90,14
			Valor de BDI =>	219,43	Valor com BDI =>	1.052,15
			Quantl. =>	26,00000000	Preço Total =>	28.395,90
<b>6.2</b>	<b>Código Banco</b>	<b>Descrição</b>	<b>Und</b>	<b>Quant.</b>	<b>Valor Unit</b>	<b>Total</b>
Composição Auxiliar	102619 SINAPI	CAIXA D'ÁGUA EM POLIÉSTER REFORÇADO COM FIBRA DE VIDRO, 10000 LITROS - FORNECIMENTO E INSTALAÇÃO. AF_05/2021	UN	1,00000000	5.770,01	5.770,01
Composição Auxiliar	86248 SINAPI	AUXILIAR DE ENCANADOR OU BOMBEIRO HIDRÁULICO COM ENCARGOS COMPLEMENTARES	H	1,46210000	18,98	28,13
Composição Auxiliar	86267 SINAPI	ENCANADOR OU BOMBEIRO HIDRÁULICO COM ENCARGOS COMPLEMENTARES	H	1,46210000	23,83	35,31
Composição Auxiliar	93287 SINAPI	GUINDASTE HIDRÁULICO AUTOPROPULIDO, COM LANÇA TELESCÓPICA 40 M, CAPACIDADE MÁXIMA 60 T, POTÊNCIA 260 KW - CHP DIURNO. AF_03/2016	CHF	0,26340000	325,59	86,02
Composição Auxiliar	93288 SINAPI	GUINDASTE HIDRÁULICO AUTOPROPULIDO, COM LANÇA TELESCÓPICA 40 M, CAPACIDADE MÁXIMA 60 T, POTÊNCIA 260 KW - CHI DIURNO. AF_03/2016	CHI	2,36110000	161,40	381,08



*Carla*



Insumo	00037106 SINAPI	CAIXA D'AGUA FIBRA DE VIDRO PARA 10000 LITROS, COM TAMPA	Material	UN	1,00000000	5.239,47	5.239,47
			MO sem LS => 124,92	LS =>	0,00	MO com LS =>	124,92
			Valor do BDI => 1.442,50			Valor com BDI =>	7.212,51
				Quant. =>	15,00000000	Preço Total =>	108.187,65
							497.842,98

**MANUTENÇÃO**

7.1	Código Banco	Descrição	Tipo	Und	Quant.	Valor Unit	Total
Composição	00000001 Próprio	SERVIÇOS DE MANUTENÇÃO PREVENTIVA e CORRETIVA EM POÇOS ARTESIANOS COMPREENDENDO: DESINFECÇÃO FÍSICO QUÍMICO, PROTEÇÃO SANITÁRIA, TESTE DE VAZÃO	FOMA - FORNECIMENTO DE MATERIAIS E EQUIPAMENTOS	UND	1,00000000	1.104,89	1.104,89
Composição Auxiliar	6313 ORSE	Análise Bacteriológica da Água	Conversão InfoWOrca	un	1,00000000	53,25	53,25
Composição Auxiliar	6312 ORSE	Análise Físico-química da Água	Conversão InfoWOrca	un	1,00000000	537,66	537,66
Composição Auxiliar	6309 ORSE	Ensaio de Vazão com Compressor 250psi / 750cfm	Conversão InfoWOrca	h	1,00000000	391,13	391,13
Insumo	5489 ORSE	Hipoclorito de cálcio kg	Q	kg	0,50000000	28,90	14,45
Insumo	00000370 SINAPI	AREA MEDIA - POSTO JAZIDA/FORNECEDOR (RETIRADO NA JAZIDA, SEM TRANSPORTE)	Material	m³	1,00000000	65,00	65,00
Insumo	00001379 SINAPI	CIMENTO PORTLAND COMPOSTO CP II-32	Material	KG	50,00000000	0,84	42,00
Insumo	8978 ORSE	Água - Consumo em volume m3	Q	m³	0,37300000	3,77	1,40
			MO sem LS => 0,00	LS =>	0,00	MO com LS =>	0,00
			Valor do BDI => 276,22			Valor com BDI =>	1.381,11
				Quant. =>	97,00000000	Preço Total =>	133.967,67

7.2	Código Banco	Descrição	Tipo	Und	Quant.	Valor Unit	Total
Composição	00000002 Próprio	SERVIÇOS TÉCNICOS DE INSTALAÇÃO/DESINSTALAÇÃO/SUBSTITUIÇÃO EM: BOMBAS SUBMERSAS, PAINÉIS ELÉTRICOS	FOMA - FORNECIMENTO DE MATERIAIS E EQUIPAMENTOS	UND	1,00000000	616,21	616,21
Composição Auxiliar	86264 SINAPI	ELETRICISTA COM ENCARGOS COMPLEMENTARES	SEDI - SERVIÇOS DIVERSOS	H	2,50000000	25,54	63,85
Composição Auxiliar	86247 SINAPI	AUXILIAR DE ELETRICISTA COM ENCARGOS COMPLEMENTARES	SEDI - SERVIÇOS DIVERSOS	H	3,00000000	20,44	61,32
Composição Auxiliar	190143 CAEMA	MONTAGEM E INSTALAÇÃO DE CONJUNTO MOTO-BOMBA SUBMERSIVEL (EIXO VERTICAL) EM POÇOS TUBULARES, POTENCIA MAIOR QUE 30CV	1901	UN	1,00000000	491,04	491,04
			MO sem LS => 566,60	LS =>	0,00	MO com LS =>	566,60
			Valor do BDI => 154,05			Valor com BDI =>	770,26
				Quant. =>	97,00000000	Preço Total =>	74.715,22

7.3	Código Banco	Descrição	Tipo	Und	Quant.	Valor Unit	Total
-----	--------------	-----------	------	-----	--------	------------	-------

*Carli*

Composição	Código Banco	Serviços Técnicos de Manutenção Preventiva/Recondicionamento em Bombeadores de 1.0 a 2.5 cv, Utilizados em Poços Artesianos	SEOP - SERVIÇOS OPERACIONAIS	UND	1,00000000	358,52	358,52
Composição Auxiliar	88322 SINAPI	TÉCNICO DE SONDAGEM COM ENCARGOS COMPLEMENTARES	SEDI - SERVIÇOS DIVERSOS	H	1,50000000	24,20	24,20
Composição Auxiliar	88264 SINAPI	ELETRICISTA COM ENCARGOS COMPLEMENTARES	SEDI - SERVIÇOS DIVERSOS	H	1,50000000	25,54	25,54
Insumo	13740 ORSE	Instalação da unidade teste de bombeamento (Bomba submersa) un	Q	un	0,05000000	5.638,23	281,91
			MO sem LS =>	LS =>	0,00	MO com LS =>	63,25
			Valor do BDI =>			Valor com BDI =>	445,65
				Quant. =>	97,00000000	Preço Total =>	43.228,05

7.4	Código Banco	Descrição	Tipo	Und	Quant.	Valor Unit	Total
Composição	00000004 Próprio	SERVIÇOS TÉCNICOS DE MANUTENÇÃO CORRETIVA/RECONDICIONAMENTO EM BOMBADORES DE 1.0 a 2.5 cv, UTILIZADOS EM POÇOS ARTESIANOS	SEDI - SERVIÇOS DIVERSOS	UND	1,00000000	469,28	469,28
Composição Auxiliar	88322 SINAPI	TÉCNICO DE SONDAGEM COM ENCARGOS COMPLEMENTARES	SEDI - SERVIÇOS DIVERSOS	H	1,50000000	24,20	36,30
Composição Auxiliar	88264 SINAPI	ELETRICISTA COM ENCARGOS COMPLEMENTARES	SEDI - SERVIÇOS DIVERSOS	H	1,50000000	25,54	38,31
Insumo	13740 ORSE	Instalação da unidade teste de bombeamento (Bomba submersa) un	Q	un	0,07000000	5.638,23	394,67
			MO sem LS =>	LS =>	0,00	MO com LS =>	63,25
			Valor do BDI =>			Valor com BDI =>	586,60
				Quant. =>	97,00000000	Preço Total =>	56.900,20

7.5	Código Banco	Descrição	Tipo	Und	Quant.	Valor Unit	Total
Composição	00000005 Próprio	SERVIÇOS TÉCNICOS DE MANUTENÇÃO PREVENTIVA/RECONDICIONAMENTO E REPAROS EM PAINEL DE COMANDO DE 1.0 A 2.5 cv	SEDI - SERVIÇOS DIVERSOS	UND	1,00000000	51,33	51,33
Composição Auxiliar	88264 SINAPI	ELETRICISTA COM ENCARGOS COMPLEMENTARES	SEDI - SERVIÇOS DIVERSOS	H	1,00000000	25,54	25,54
Composição Auxiliar	88247 SINAPI	AUXILIAR DE ELETRICISTA, COM ENCARGOS COMPLEMENTARES	SEDI - SERVIÇOS DIVERSOS	H	1,00000000	20,44	20,44
Composição Auxiliar	7535 ORSE	Forma plana para lajes, em compensado plastificado de 14mm, 10 usos, inclusive escoramento	Formas	m²	0,15000000	35,70	5,35
			MO sem LS =>	LS =>	0,00	MO com LS =>	36,58
			Valor do BDI =>			Valor com BDI =>	64,16
				Quant. =>	97,00000000	Preço Total =>	6.223,52

7.6	Código Banco	Descrição	Tipo	Und	Quant.	Valor Unit	Total
Composição	00000006 Próprio	SERVIÇOS TÉCNICOS DE MANUTENÇÃO CORRETIVA/RECONDICIONAMENTO E REPAROS EM PAINEL DE COMANDO DE 1.0 A 2.5 cv	SEDI - SERVIÇOS DIVERSOS	UND	1,00000000	444,33	444,33
Composição Auxiliar	88264 SINAPI	ELETRICISTA COM ENCARGOS COMPLEMENTARES	SEDI - SERVIÇOS DIVERSOS	H	1,00000000	25,54	25,54



Cecília

Composição	88247 SINAPI	AUXILIAR DE ELETRICISTA COM ENCARGOS COMPLEMENTARES	SEDI - SERVIÇOS DIVERSOS	H	1,00000000	20,44	20,44
Auxiliar							
Insumo	7538 ORSE	Quadro de comando para 2 bombas de recalques de 1/3 a 2 cv, trifásica, 220 volts, com chave seletora, acionamento manual/automático, relé de sobrecarga e controladora UN	0	un	0,14000000	2.845,41	389,35
			MO sem LS => Valor do BDI =>	LS => Quant. =>	0,00 97,00000000	MO com LS => Valor com BDI => Preço Total =>	24,60 555,41 53.874,77

7.7	Código Banco	Descrição	Tipo	Und	Quant.	Valor Unit	Total
Composição	00000007 Próprio	SERVIÇOS TECNICOS DE MANUTENÇÃO PREVENTIVA/RECONDICIONAMENTO E REPARO EM BOMBAS SUBMERSAS PARA POÇOS ARTESIANOS: POTENCIA 1.0 a 2.0 CV	SEDI - SERVIÇOS DIVERSOS	UND	1,00000000	364,75	364,75
Composição	88264 SINAPI	ELETRICISTA COM ENCARGOS COMPLEMENTARES	SEDI - SERVIÇOS DIVERSOS	H	2,00000000	25,54	51,08
Auxiliar							
Composição	88274 SINAPI	MARMORISTA/GRANITEIRO COM ENCARGOS COMPLEMENTARES	SEDI - SERVIÇOS DIVERSOS	H	2,00000000	23,78	47,56
Auxiliar							
Composição	260313 CAEMA	RETIRADA, DESMONTAGEM, MANUTENÇÃO, MONTAGEM, REINSTALAÇÃO E ALINHAMENTO DE CONJUNTOS MOTO BOMBAS HORIZONTAIS DE 1000 ATÉ 2000CV, SEM FORNECIMENTO DE PEÇAS	2603	H	1,50000000	177,41	266,11
Auxiliar							
			MO sem LS => Valor do BDI =>	LS => Quant. =>	0,00 97,00000000	MO com LS => Valor com BDI => Preço Total =>	224,98 455,94 44.226,18

7.8	Código Banco	Descrição	Tipo	Und	Quant.	Valor Unit	Total
Composição	00000008 Próprio	SERVIÇOS TECNICOS DE MANUTENÇÃO CORRETIVA/RECONDICIONAMENTO E REPARO EM BOMBAS SUBMERSAS PARA POÇOS ARTESIANOS: POTENCIA 1.0 a 2.0 CV	SEDI - SERVIÇOS DIVERSOS	UND	1,00000000	596,97	596,97
Composição	88284 SINAPI	ELETRICISTA COM ENCARGOS COMPLEMENTARES	SEDI - SERVIÇOS DIVERSOS	H	2,00000000	25,54	51,08
Auxiliar							
Composição	88247 SINAPI	AUXILIAR DE ELETRICISTA COM ENCARGOS COMPLEMENTARES	SEDI - SERVIÇOS DIVERSOS	H	2,00000000	20,44	40,88
Auxiliar							
Insumo	00010592 SINAPI	BOMBA SUBMERSIVEL, ELÉTRICA, TRIFÁSICA, POTÊNCIA 0,99 HP, DIÂMETRO ROTOR 96 MM SEMIABERTO, BOCAL DE SAÍDA DIÂMETRO 2 POLESADAS, HM/Q = 2 M / 28,90 M <sup>3</sup> /H A 14 M / 7 M <sup>3</sup> /H	Equipamento	UN	0,15000000	4.033,46	605,01
			MO sem LS => Valor do BDI =>	LS => Quant. =>	0,00 97,00000000	MO com LS => Valor com BDI => Preço Total =>	69,60 871,21 84.507,37

Total sem BDI  
Total do BDI  
Total Geral

3.521.046,62  
880.294,62  
4.401.341,44



*Carla*

**Composições Analíticas com Preço Unitário**  
**SERVIÇOS DE MANUTENÇÃO E PERFURAÇÃO DE POÇOS ARTESIANOS PARA ATENDER AS NECESSIDADES DAS DIVERSAS SECRETARIAS NO MUNICÍPIO DE SÃO MATEUS DO MARANHÃO**

**Bancos**  
 SINAPI - 04/2023 - Maranhão  
 SBC - 06/2023 - Maranhão  
 SICRO3 - 01/2023 - Maranhão  
 ORSE - 03/2023 - Sergipe  
 SEDOP - 05/2023 - Pará  
 SEINFRA - 027 - Ceará

**B.D.J.**  
 25,0%

**Encargos Sociais**  
 Não Disonerado: embutido nos preços unitário dos insumos de mão de obra, de acordo com as bases.



**Composições Analíticas com Preço Unitário**

		Composições Principais						
1.1	Código Banco	Descrição	Tipo	Und	Quant.	Valor Unit	Total	
Composição	51 ORSE	Placa de obra em chapa aço galvanizado, instalada - Rev 02_01/2022	Mobilização / Instalações Provisórias / Desmobilização	m²	1,0000000	350,04	350,04	
Composição Auxiliar	10549 ORSE	Encargos Complementares - Servente	Provisórios	h	2,0000000	3,67	7,34	
Composição Auxiliar	10551 ORSE	Encargos Complementares - Carpinteiro	Provisórios	h	1,0000000	3,55	3,55	
Insumo	1569 ORSE	Madeira mista serrada (barrote) 6 x 6cm - 0,0036 m3/m (angelim, louro)	Material	m	4,0000000	9,25	37,00	
Insumo	6995 ORSE	Madeira mista serrada (sarrafo) 2,2 x 5,5cm - 0,00121 m²/m	Material	m	1,0000000	3,49	3,49	
Insumo	03001213 SINAPI	CARPINTEIRO DE FORMAS (HORISTA)	Mão de Obra	H	1,0000000	18,56	18,56	
Insumo	03004813 SINAPI	PLACA DE OBRA (PARA CONSTRUÇÃO CIVIL) EM CHAPA GALVANIZADA "N. 22", ADESIVADA, DE 2,4 X 1,2* M (SEM POSTES PARA FIXAÇÃO)	Material	m²	1,0000000	250,00	250,00	
Insumo	03005075 SINAPI	PREGO DE AÇO POLIDO COM CABEÇA 16 X 30 (2 3/4 X 10)	Material	KG	0,1500000	21,21	3,18	
Insumo	03006111 SINAPI	SERVENTE DE OBRAS	Mão de Obra	H	2,0000000	13,46	26,92	
				MO sem LS =>	45,48	LS =>		
				Valor do EDI =>	87,51	Valor com BDI =>	437,55	

		Composições Principais						
2.1	Código Banco	Descrição	Tipo	Und	Quant.	Valor Unit	Total	
Composição	220497 SEDOP	Poço Tubular d= 6" - prof = 50m	Material	UN	1,0000000	37.276,66	37.276,66	
Insumo	PT0002 SEDOP	Perfuração em qualquer material d= 250mm	Material	M	50,0000000	292,52	14.126,00	
Insumo	PT0009 SEDOP	Análise físico-química da água	Material	UN	1,0000000	236,71	236,71	
Insumo	PT0012 SEDOP	Cimentação	Material	M	5,0000000	79,41	397,05	
Insumo	PT0013 SEDOP	Laje de proteção (1,0x1,0x0,30m) c/ aditivo impermeabilizante	Material	UN	1,0000000	950,23	950,23	
Insumo	PT0017 SEDOP	Desinfecção II (prof = 50m)	Material	UN	1,0000000	1.679,87	1.679,87	

*Carli*





Insumo	PT0006 SEDOP	Pre-filtro cl seixo roiado e selecionado cl análise granulométrica	Materiais	m²	4,0000000	626,02	2.504,08
Insumo	PT0014 SEDOP	Análise granulométrica dos aquíf. e pre-filtro	Materiais	UN	1,0000000	745,24	745,24
Insumo	PT0016 SEDOP	Tampa em ch.dobrada no 2o fo g= 150mm	Materiais	UN	1,0000000	149,82	149,82
Insumo	PT0011 SEDOP	Tubo de PVC rosqueável p/ recarga do pre-filtro d= 40mm	Materiais	M	12,0000000	22,35	268,20
Insumo	PT0008 SEDOP	Teste de vazão	Materiais	His	24,0000000	18,02	432,48
Insumo	PT0007 SEDOP	Desenvolvimento e limpeza	Materiais	His	24,0000000	60,31	1.447,44
Insumo	PT0003 SEDOP	Revestimento tubo PVC geomecânico d= 150mm	Materiais	M	45,0000000	63,62	2.862,90
Insumo	PT0001 SEDOP	Transporte e instalação de equipamentos	Materiais	UN	1,0000000	1.404,99	1.404,99
Insumo	PT0010 SEDOP	Análise bacteriológica	Materiais	UN	4,0000000	210,75	843,00
Insumo	PT0018 SEDOP	Tubo de boca - aço galvanizado (3/16" x 40cm)	Materiais	M	3,0000000	1.237,85	3.712,98
Insumo	PT0005 SEDOP	Cap d= 150mm p/ o fundo do poço	Materiais	UN	1,0000000	247,94	247,94
Insumo	PT0019 SEDOP	Relatório de análises e testes	Materiais	UN	1,0000000	1.511,88	1.511,88
Insumo	PT0004 SEDOP	Filtro geomecânico d= 150mm cl PB	Materiais	M	15,0000000	250,39	3.755,85

MO sem LS => 0,00 LS => 0,00 MO com LS => 0,00

Valor do BDI => 9.319,17 Valor com BDI => 46.595,83

3.1	Código Banco	Descrição	Tipo	Und	Quant.	Valor Unit	Total
Composição	2646 ORSE	Conjunto moto-bomba com motor de 1/2 cv, monofásico, bomba centrífuga, sucção=3/4", recalque=3/4", pr. máx. 23 mca, alt. sucção 6 mca. faixas hm (m) - q (m³/h) : (20-2,1)(17-2,9)(14-3,4)(11-3,9)(8-4,3)(5-4,7), inclusive chave de partida direita	Fornecimento de Bombas e Válvulas de Pé	un	1,0000000	1.295,02	1.295,02
Composição Auxiliar	10549 ORSE	Encargos Complementares - Servente	Provisórios	h	2,0000000	3,67	7,34
Composição Auxiliar	10552 ORSE	Encargos Complementares - Eletricista	Provisórios	h	2,0000000	3,50	7,00
Insumo	591 ORSE	Chave magnética p/motor 3cv-220v	Materiais	un	1,0000000	237,00	237,00
Insumo	00000731 SINAPI	BOMBA CENTRIFUGA MOTOR ELETRICO MONOFASICO 0,49 HP BOCAIS 1" X 3/4", DIAMETRO DO ROTOR 110 MM, HMMQ: 6 M / 6,3 M3/H A 20 M / 1,2 M3/H	Equipamento	UN	1,0000000	976,36	976,36
Insumo	00002436 SINAPI	ELETRICISTA (HORISTA)	Mão de Obra	H	2,0000000	19,20	38,40
Insumo	00006111 SINAPI	SERVENTE DE OBRAS	Mão de Obra	H	2,0000000	13,48	26,92

*Carli*



3.3		Valor do EDI =>	478,75	Valor com BDI =>	2.393,75		
Composição	Código Banco	Descrição	Tipo	Und	Quant.	Valor Unit	Total
	97741 SINAPI	KIT CAVALETE PARA MEDIÇÃO DE ÁGUA - ENTRADA INDIVIDUALIZADA, EM PVC DN 25 (3), PARA 1 MEDIDOR FORNECIMENTO E INSTALAÇÃO (EXCLUSIVE HIDRÔMETRO), AF_11/2016	INHI - INSTALAÇÕES HIDROSANITÁRIAS	UN	1,0000000	152,11	152,11
Composição Auxiliar	88248 SINAPI	AUXILIAR DE ENCANADOR OU BOMBEIRO HIDRÁULICO COM ENCARGOS COMPLEMENTARES	SEDI - SERVIÇOS DIVERSOS	H	1,4506000	18,98	27,53
Composição Auxiliar	88267 SINAPI	ENCANADOR OU BOMBEIRO HIDRÁULICO COM ENCARGOS COMPLEMENTARES	SEDI - SERVIÇOS DIVERSOS	H	1,4506000	23,83	34,56
Insumo	00000065 SINAPI	ADAPTADOR PVC SOLDÁVEL CURTO COM BOLSA E ROSCA, 25 MM X 3/4", PARA AGUA FRIA	Material	UN	2,0000000	0,85	1,70
Insumo	00000813 SINAPI	BUCHA DE REDUCAO DE PVC, SOLDÁVEL, LONGA, COM 50 X 25 MM, PARA AGUA FRIA PREDIAL	Material	UN	1,0000000	4,07	4,07
Insumo	00003529 SINAPI	JOELHO PVC, SOLDÁVEL, 90 GRAUS, 25 MM, PARA AGUA FRIA PREDIAL	Material	UN	2,0000000	0,70	1,40
Insumo	00003540 SINAPI	JOELHO PVC, SOLDÁVEL, 90 GRAUS, 50 MM, PARA AGUA FRIA PREDIAL	Material	UN	2,0000000	4,80	9,60
Insumo	00006016 SINAPI	REGISTRO GAVETA BRUTO EM LATAO FORJADO, BITOLA 3/4" (REF 1509)	Material	UN	1,0000000	31,69	31,69
Insumo	00009868 SINAPI	TUBO PVC, SOLDÁVEL, DN 25 MM, AGUA FRIA (NBR-5648)	Material	M	3,0252000	3,99	12,07
Insumo	00009875 SINAPI	TUBO PVC, SOLDÁVEL, DN 50 MM, PARA AGUA FRIA (NER-5648)	Material	M	0,9553000	14,83	14,16
Insumo	00020060 SINAPI	ADESIVO PLASTICO PARA PVC, FRASCO COM 175 GR	Material	UN	0,4455000	17,58	7,83
Insumo	00020083 SINAPI	SOLUCAO PREPARADORA / LIMPADORA PARA PVC, FRASCO COM 1000 CM3	Material	UN	0,1100000	61,02	6,71
Insumo	00038383 SINAPI	LIXA D'AGUA EM FOLHA, GRAO 100	Material	UN	0,4460000	1,79	0,79
				MO sem LS =>	47,82	LS =>	
				MO com LS =>	0,00	MO com LS =>	47,82
3.4		Valor do EDI =>	38,03	Valor com BDI =>	190,14		
Composição	Código Banco	Descrição	Tipo	Und	Quant.	Valor Unit	Total
	89508 SINAPI	TUBO PVC, SÉRIE R, ÁGUA PLUVIAL, DN 40 MM, FORNECIDO E INSTALADO EM RAMAL DE ENCAMINHAMENTO, AF_06/2022	INHI - INSTALAÇÕES HIDROSANITÁRIAS	M	1,0000000	15,25	15,25
Composição Auxiliar	88248 SINAPI	AUXILIAR DE ENCANADOR OU BOMBEIRO HIDRÁULICO COM ENCARGOS COMPLEMENTARES	SEDI - SERVIÇOS DIVERSOS	H	0,1483000	18,98	2,81
Composição Auxiliar	88267 SINAPI	ENCANADOR OU BOMBEIRO HIDRÁULICO COM ENCARGOS COMPLEMENTARES	SEDI - SERVIÇOS DIVERSOS	H	0,1483000	23,83	3,53
Insumo	00020067 SINAPI	TUBO PVC, SÉRIE R, DN 40 MM, PARA ESGOTO OU AGUAS PLUVIAIS PREDIAIS (NBR 5688)	Material	M	1,0353000	8,60	8,90
Insumo	00038383 SINAPI	LIXA D'AGUA EM FOLHA, GRAO 100	Material	UN	0,0082000	1,79	0,01



*Carli*



		MO sem LS =>	4,88	LS =>	0,00 MO com LS =>	4,88		
		Valor do EDI =>	3,81			Valor com BDI =>		19,06
3.5	Código Banco	Descrição	Tipo	Und	Quant.	Valor Unit	Total	
Composição	93143 SINAPI	PONTO DE TOMADA RESIDENCIAL, INCLUINDO TOMADA 20A/250V, CAIXA ELÉTRICA, ELETRODUTO, CABO, RASGO, QUEBRA E CHUMBAMENTO. AF_01/2016	INEL - INSTALAÇÃO ELÉTRICA/ELETRIFICAÇÃO E ILUMINAÇÃO EXTERNA	UN	1,0000000	180,64	180,64	
Composição Auxiliar	90447 SINAPI	RASGO EM ALVENARIA PARA ELETRODUTOS COM DIÂMETROS MENORES OU IGUAIS A 40 MM. AF_05/2015	INHI - INSTALAÇÕES HIDROS SANITÁRIAS	M	2,2000000	6,20	13,64	
Composição Auxiliar	90455 SINAPI	QUEBRA EM ALVENARIA PARA INSTALAÇÃO DE CAIXA DE TOMADA (4X4 OU 4X2). AF_05/2015	INHI - INSTALAÇÕES HIDROS SANITÁRIAS	UN	1,0000000	3,86	3,86	
Composição Auxiliar	90466 SINAPI	CHUMBAMENTO LINEAR EM ALVENARIA PARA RAMAIS/DISTRIBUIÇÃO COM DIÂMETROS MENORES OU IGUAIS A 40 MM. AF_05/2015	INHI - INSTALAÇÕES HIDROS SANITÁRIAS	M	2,2000000	12,26	26,97	
Composição Auxiliar	91842 SINAPI	ELETRODUTO FLEXÍVEL CORRUGADO, PVC, DN 20 MM (1/2"), PARA CIRCUITOS TERMINAIS, INSTALADO EM LAJE - FORNECIMENTO E INSTALAÇÃO AF_12/2015	INEL - INSTALAÇÃO ELÉTRICA/ELETRIFICAÇÃO E ILUMINAÇÃO EXTERNA	M	2,0000000	5,18	10,36	
Composição Auxiliar	91852 SINAPI	ELETRODUTO FLEXÍVEL CORRUGADO, PVC, DN 20 MM (1/2"), PARA CIRCUITOS TERMINAIS, INSTALADO EM PAREDE - FORNECIMENTO E INSTALAÇÃO AF_12/2015	INEL - INSTALAÇÃO ELÉTRICA/ELETRIFICAÇÃO E ILUMINAÇÃO EXTERNA	M	2,2000000	7,88	17,33	
Composição Auxiliar	91926 SINAPI	CABO DE COBRE FLEXÍVEL ISOLADO, 2,5 MMF, ANTI-CHAMA 450/750 V, PARA CIRCUITOS TERMINAIS - FORNECIMENTO E INSTALAÇÃO. AF_12/2015	INEL - INSTALAÇÃO ELÉTRICA/ELETRIFICAÇÃO E ILUMINAÇÃO EXTERNA	M	12,6000000	4,04	50,90	
Composição Auxiliar	91937 SINAPI	CAIXA OCTOGONAL 3" X 3", PVC, INSTALADA EM LAJE - FORNECIMENTO E INSTALAÇÃO AF_12/2015	INEL - INSTALAÇÃO ELÉTRICA/ELETRIFICAÇÃO E ILUMINAÇÃO EXTERNA	UN	0,3750000	15,13	5,67	
Composição Auxiliar	91940 SINAPI	CAIXA RETANGULAR 4" X 2" MÉDIA (1,30 M DO PISO), PVC, INSTALADA EM PAREDE - FORNECIMENTO E INSTALAÇÃO. AF_12/2015	INEL - INSTALAÇÃO ELÉTRICA/ELETRIFICAÇÃO E ILUMINAÇÃO EXTERNA	UN	1,0000000	16,70	16,70	
Composição Auxiliar	91997 SINAPI	TOMADA MÉDIA DE EMBUTIR (1 MÓDULO), 2P+T 20 A, INCLUINDO SUPORTE E PLACA - FORNECIMENTO E INSTALAÇÃO. AF_12/2015	INEL - INSTALAÇÃO ELÉTRICA/ELETRIFICAÇÃO E ILUMINAÇÃO EXTERNA	UN	1,0000000	35,21	35,21	
		MO sem LS =>	87,20	LS =>	0,00 MO com LS =>		87,20	
		Valor do BDI =>	45,16			Valor com BDI =>		225,80
3.6	Código Banco	Descrição	Tipo	Und	Quant.	Valor Unit	Total	
Composição	2654 ORSE	Conjunto moto-bomba com motor de 2 cv, trifásico, bomba centrífuga, sucção=1 1/4", recalque=1", pr. máx. 36 mca, alt. sucção 8 mca. faixas hm (m) - q (m3/h): (30-7,3)(26-10,0)(23-11,7)(20-13,2)(17-14,5)(14-15,9) inclusive chave de partida direta	Fornecimento de Bombas e Válvulas de Pé	un	1,0000000	6.570,35	6.570,35	
Composição Auxiliar	10549 ORSE	Encaixes Complementares - Servente	Provisórios	h	2,0000000	3,67	7,34	
Composição Auxiliar	10552 ORSE	Encaixes Complementares - Eletricista	Provisórios	h	2,0000000	3,50	7,00	
Insumo	561 ORSE	Chave magnética p/motor 3cv-220v	Material	un	1,0000000	237,00	237,00	



*Costa*



Insumo	677 ORSE	Motobomba centrifuga, marca schneider ou similar, modelo BC-92 S/T 1B, motor 2 cv, trifasico 220V, hm = 14 a 26 m, q = 7,1 a 22,0 m³/h un	0	un	1,0000000	6.253,69	6.253,69
Insumo	00002456 SINAPI	ELETRICISTA (HORISTA)	Mão de Obra	H	2,0000000	19,20	38,40
Insumo	00006111 SINAPI	SERVENTE DE OBRAS	Mão de Obra	H	2,0000000	13,46	26,92
		MO sem LS =>	65,32	LS =>	0,00	MO com LS =>	65,32
		Valor do EDI =>	1.842,59			Valor com BDI =>	8.212,94

4.1.1	Código Banco	Descrição	Tipo	Und	Quant.	Valor Unit	Total
Composição	C0471 SEINFRA	BROCA D= 20cm COM CONCRETO FCk=13.5MPa, MAIS VIGA BALDRAME 20X20cm E UMA FIADA DE BLOCO DE CONCRETO 14X19X39cm	EMBASAMENTOS E BALDRAMES	M	1,0000000	120,28	120,28
Insumo	I0109 SEINFRA	AREIA MEDIA	Materiel	m³	0,0659000	67,50	4,44
Insumo	I0805 SEINFRA	CIMENTO PORTLAND	Materiel	KG	20,0000000	0,56	11,20
Insumo	I0231 SEINFRA	BLOCO DE CONCRETO 14x19x39cm - VEDAÇÃO	Materiel	UN	2,6000000	2,53	6,57
Insumo	I1605 SEINFRA	PEDRISCO	Materiel	m²	0,0149000	73,90	1,10
Insumo	I0260 SEINFRA	BRITA	Materiel	m²	0,0448000	76,19	3,41
Insumo	I0441 SEINFRA	CAL HIDRATADA	Materiel	KG	0,5000000	1,10	0,55
Insumo	I0163 SEINFRA	AÇO CA-50	Materiel	KG	2,9200000	9,50	27,74
Insumo	I0157 SEINFRA	AÇO CA-25	Materiel	KG	0,5300000	9,51	5,99
Insumo	I0103 SEINFRA	ARAME RECOZIDO N.18 BWG	Materiel	KG	0,0700000	10,05	0,70
Insumo	I0040 SEINFRA	AJUDANTE DE ARMADOR/FERREIRO	Mão de Obra	H	0,2500000	18,63	4,84
Insumo	I0121 SEINFRA	ARMADOR/FERREIRO	Mão de Obra	H	0,2600000	23,17	6,02
Insumo	I2543 SEINFRA	SERVENTE	Mão de Obra	H	2,4200000	17,14	41,47
Insumo	I2391 SEINFRA	PEDREIRO	Mão de Obra	H	0,2700000	23,17	6,25
		MO sem LS =>	58,58	LS =>	0,00	MO com LS =>	58,58
		Valor do EDI =>	30,07			Valor com BDI =>	150,35
4.2.1	Código Banco	Descrição	Tipo	Und	Quant.	Valor Unit	Total
Composição	92435 SINAPI	MONTAGEM E DESMONTAGEM DE FÓRMA DE PILARES RETANGULARES E ESTRUTURAS SIMILARES, PÉ-DIREITO SIMPLES, EM CHAPA DE MADEIRA COMPENSADA PLASTIFICADA, 12 UTILIZAÇÕES. AF_09/2020	FUES - FUNDAÇÕES E ESTRUTURAS	m²	1,0000000	55,50	55,50

*Coelho*



Composição Auxiliar:	88239 SINAPI	AJUDANTE DE CARPINTEIRO COM ENCARGOS COMPLEMENTARES	SEDI - SERVIÇOS DIVERSOS	H	0,1170000	19,43	2,27	
Composição Auxiliar:	88262 SINAPI	CARPINTEIRO DE FORMAS COM ENCARGOS COMPLEMENTARES	SEDI - SERVIÇOS DIVERSOS	H	0,6380000	24,20	15,43	
Composição Auxiliar:	92264 SINAPI	FABRICAÇÃO DE FORMA PARA PILARES E ESTRUTURAS SIMILARES, EM CHAPA DE MADEIRA COMPENSADA PLASTIFICADA, E = 18 MM. AF_09/2020	FUES - FUNDAÇÕES E ESTRUTURAS	m²	0,0940000	244,28	22,96	
Insumo	00002662 SINAPI	DESMOLDANTE PROTETOR PARA FORMAS DE MADEIRA, DE BASE OLEOSA EMULSIONADA EM AGUA	Material	L	0,0040000	8,99	0,03	
Insumo	00040271 SINAPI	LOCACAO DE APRUMADOR METALICO DE PILAR, COM ALTURA E ANGULO REGULAVEIS, EXTENSAO DE *1,50* A *2,80* M	Equipamento	MES	0,1960000	13,00	2,54	
Insumo	00040275 SINAPI	LOCACAO DE VIGA SANDUICHE METALICA VAZADA PARA TRAVAMENTO DE PILARES, ALTURA DE *8* CM, LARGURA DE *6* CM E EXTENSAO DE 2 M	Equipamento	MES	0,3930000	20,00	7,86	
Insumo	00040287 SINAPI	LOCACAO DE BARRA DE ANCORAGEM DE 0,80 A 1,20 M DE EXTENSAO, COM ROSCA DE 5/8", INCLUINDO PORCA E FLANGE	Equipamento	MES	0,7850000	5,00	3,92	
Insumo	00040304 SINAPI	PREGO DE AÇO POLIDO COM CABECA DUPLA 17 X 27 (2 1/2 X 11)	Material	KG	0,0190000	26,18	0,49	
				MO sem LS =>	16,49	LS =>	0,00 MO com LS =>	16,49
				Valor do EDI =>	13,88	Valor com BDI =>	69,38	

4.2.2	Código Banco	Descrição	Tipo	Und	Quant.	Valor Unit	Total	
Composição	92762 SINAPI	ARMAÇÃO DE PILAR OU VIGA DE ESTRUTURA CONVENCIONAL DE CONCRETO ARMADO UTILIZANDO AÇO CA-50 DE 10,0 MM - MONTAGEM. AF_06/2022	FUES - FUNDAÇÕES E ESTRUTURAS	KG	1,0000000	11,78	11,78	
Composição Auxiliar:	88238 SINAPI	AJUDANTE DE ARMADOR COM ENCARGOS COMPLEMENTARES	SEDI - SERVIÇOS DIVERSOS	H	0,0064000	18,35	0,11	
Composição Auxiliar:	88245 SINAPI	ARMADOR COM ENCARGOS COMPLEMENTARES	SEDI - SERVIÇOS DIVERSOS	H	0,0392000	23,72	0,92	
Composição Auxiliar:	92803 SINAPI	CORTE E DOBRA DE AÇO CA-50, DIÂMETRO DE 10,0 MM, AF_09/2022	FUES - FUNDAÇÕES E ESTRUTURAS	KG	1,0000000	10,19	10,19	
Insumo	00039017 SINAPI	ESPACADOR / DISTANCIADOR CIRCULAR COM ENTRADA LATERAL, EM PLASTICO, PARA VERGALHAC *4,2 A 12,5* MM, COBRIMENTO 20 MM	Material	UN	0,5430000	0,22	0,11	
Insumo	00043132 SINAPI	ARAME RECOZIDO 16 BWG, D = 1,85 MM (0 016 KG/M) OU 18 BWG, D = 1,25 MM (0,01 KG/M)	Material	KG	0,0250000	18,10	0,45	
				MO sem LS =>	0,95	LS =>	0,00 MO com LS =>	0,95
				Valor do EDI =>	2,95	Valor com BDI =>	14,73	

4.2.3	Código Banco	Descrição	Tipo	Und	Quant.	Valor Unit	Total
Composição	92916 SINAPI	ARMAÇÃO DE ESTRUTURAS DIVERSAS DE CONCRETO ARMADO, EXCETO VIGAS, PILARES, LAJES E FUNDAÇÕES, UTILIZANDO AÇO CA-50 DE 6,3 MM - MONTAGEM. AF_06/2022	FUES - FUNDAÇÕES E ESTRUTURAS	KG	1,0000000	15,43	15,43

*See Li*



Composição Auxiliar	88238 SINAPI	AJUDANTE DE ARMADOR COM ENCARGOS COMPLEMENTARES	SEDI - SERVIÇOS DIVERSOS	H	0,0233000	18,35	0,42
Composição Auxiliar	88245 SINAPI	ARMADOR COM ENCARGOS COMPLEMENTARES	SEDI - SERVIÇOS DIVERSOS	H	0,1428000	23,72	3,38
Composição Auxiliar	92801 SINAPI	CORTE E DOBRA DE AÇO CA-50, DIÂMETRO DE 6,3 MM. AF_06/2022	FUES - FUNDAÇÕES E ESTRUTURAS	KG	1,0000000	10,97	10,97
Insumo	00039017 SINAPI	ESPACADOR / DISTANCIADOR CIRCULAR COM ENTRADA LATERAL, EM PLASTICO, PARA VERGALHAC 4,2 A 12,5" MM, COBRIMENTO 20 MM	Material	UN	0,9700000	0,22	0,21
Insumo	00043132 SINAPI	ARAME RECOZIDO 16 BWG, D = 1,65 MM (0,016 KG/M) OU 18 BWG, D = 1,25 MM (0,01 KG/M)	Material	KG	0,0250000	18,10	0,45
		MO sem LS =>		LS =>	0,00	MO com LS =>	3,49
		Valor do EDI =>				Valor com BDI =>	3,86
<b>4.2.4</b>	<b>Código Banco</b>	<b>Descrição</b>	<b>Tipo</b>	<b>Und</b>	<b>Quant.</b>	<b>Valor Unit</b>	<b>Total</b>
Composição	103669 SINAPI	CONCRETAGEM DE PILARES, FCK = 25 MPA, COM USO DE BALDES - LANÇAMENTO, ADENSAMENTO E ACABAMENTO. AF_02/2022	FUES - FUNDAÇÕES E ESTRUTURAS	m³	1,0000000	874,44	874,44
Composição Auxiliar	88262 SINAPI	CARPINTEIRO DE FORMAS COM ENCARGOS COMPLEMENTARES	SEDI - SERVIÇOS DIVERSOS	H	2,4590000	24,20	59,50
Composição Auxiliar	88309 SINAPI	PEDREIRO COM ENCARGOS COMPLEMENTARES	SEDI - SERVIÇOS DIVERSOS	H	2,4590000	23,90	58,77
Composição Auxiliar	88316 SINAPI	SERVEANTE COM ENCARGOS COMPLEMENTARES	SEDI - SERVIÇOS DIVERSOS	H	7,3770000	19,18	141,49
Composição Auxiliar	90588 SINAPI	VIBRADOR DE IMERSÃO, DIÂMETRO DE PONTEIRA 45MM, MOTOR ELÉTRICO TRIFÁSICO POTÊNCIA DE 2 CV - CHP DIURNO. AF_06/2015	CHOR - CUSTOS HORÁRIOS DE MÁQUINAS E EQUIPAMENTOS	CHP	1,0420000	1,23	1,28
Composição Auxiliar	90587 SINAPI	VIBRADOR DE IMERSÃO, DIÂMETRO DE PONTEIRA 45MM, MOTOR ELÉTRICO TRIFÁSICO POTÊNCIA DE 2 CV - CHI DIURNO. AF_06/2015	CHOR - CUSTOS HORÁRIOS DE MÁQUINAS E EQUIPAMENTOS	CHI	1,4170000	0,50	0,70
Insumo	00038408 SINAPI	CONCRETO USINADO BOMBEÁVEL, CLASSE DE RESISTENCIA C25, COM BRITA 0 E 1, SLUMP = 190 +/- 20 MM, EXCLUÍ SERVIÇO DE BOMBEAMENTO (NBR 8953)	Material	m³	1,1030000	555,49	612,70
		MO sem LS =>		LS =>	0,00	MO com LS =>	192,60
		Valor do BDI =>				Valor com BDI =>	218,61
<b>4.3.1</b>	<b>Código Banco</b>	<b>Descrição</b>	<b>Tipo</b>	<b>Und</b>	<b>Quant.</b>	<b>Valor Unit</b>	<b>Total</b>
Composição	92760 SINAPI	ARMAÇÃO DE PILAR OU VIGA DE ESTRUTURA CONVENCIONAL DE CONCRETO ARMADO UTILIZANDO AÇO CA-50 DE 6,3 MM - MONTAGEM. AF_06/2022	FUES - FUNDAÇÕES E ESTRUTURAS	KG	1,0000000	13,73	13,73
Composição Auxiliar	88238 SINAPI	AJUDANTE DE ARMADOR COM ENCARGOS COMPLEMENTARES	SEDI - SERVIÇOS DIVERSOS	H	0,0129000	18,35	0,23
Composição Auxiliar	88245 SINAPI	ARMADOR COM ENCARGOS COMPLEMENTARES	SEDI - SERVIÇOS DIVERSOS	H	0,0790000	23,72	1,87
Composição Auxiliar	92801 SINAPI	CORTE E DOBRA DE AÇO CA-50, DIÂMETRO DE 6,3 MM. AF_06/2022	FUES - FUNDAÇÕES E ESTRUTURAS	KG	1,0000000	10,97	10,97

*Celso*



Insumo	00039017 SINAPI	Material	LN	0,9700000	0,22	0,21
		Material	LN	0,9700000	0,22	0,21
Insumo	00043132 SINAPI	Material	KG	0,0260000	18,10	0,45
		Material	KG	0,0260000	18,10	0,45
		MO sem LS =>	LS =>	0,00	MO com LS =>	2,21
		Valor do BDI =>				3,43
		Valor com BDI =>				17,16
<b>4.3.2</b>	<b>Código Banco</b>	<b>Descrição</b>	<b>Und</b>	<b>Quant.</b>	<b>Valor Unit</b>	<b>Total</b>

Composição	92471 SINAPI	MONTAGEM E DESMONTAGEM DE FÓRMA DE VIGA, ESCORAMENTO COM GARFO DE MADEIRA, PÉ-DIREITO SIMPLES, EM CHAPA DE MADEIRA PLASTIFICADA, 12 UTILIZAÇÕES. AF_09/2020	m²	1,0000000	98,50	98,50
Composição Auxiliar	88239 SINAPI	AJUDANTE DE CARPINTeiro COM ENCARGOS COMPLEMENTARES	H	0,1390000	19,43	2,70
Composição Auxiliar	88262 SINAPI	CARPINTEIRO DE FORMAS COM ENCARGOS COMPLEMENTARES	H	0,7550000	24,20	18,27
Composição Auxiliar	92266 SINAPI	FABRICAÇÃO DE FÓRMA PARA VIGAS, EM CHAPA DE MADEIRA COMPENSADA PLASTIFICADA, E = 18 MM. AF_09/2020	m²	0,1480000	182,03	26,94
Composição Auxiliar	92272 SINAPI	FABRICAÇÃO DE ESCORAS DE VIGA DO TIPO GARFO, EM MADEIRA. AF_09/2020	M	0,9310000	45,83	42,66
Insumo	00002652 SINAPI	DESMOLDANTE PROTETOR PARA FORMAS DE MADEIRA, DE BASE OLEOSA EMULSIONADA EM AGUA	L	0,0040000	8,99	0,03
Insumo	00006193 SINAPI	TABUA, NAO APARELHADA *2,5 X 20* CM, EM MACARANDUBA, ANGELIM OU EQUIVALENTE DA REGIAO - BRUTA	M	0,3280000	20,21	6,62
Insumo	00040304 SINAPI	PREGO DE ACO POLIDO COM CABECA DUPLA 17 X 27 (2 1/2 X 11)	KG	0,0490000	26,18	1,28
		MO sem LS =>	LS =>	0,00	MO com LS =>	23,17
		Valor do BDI =>				24,63
		Valor com BDI =>				123,13
<b>4.3.4</b>	<b>Código Banco</b>	<b>Descrição</b>	<b>Und</b>	<b>Quant.</b>	<b>Valor Unit</b>	<b>Total</b>

Composição	103682 SINAPI	CONCRETAGEM DE VIGAS E LAJES, FCK=25 MPA, PARA QUALQUER TIPO DE LAJE COM BALDES EM EDIFICAÇÃO TERREA - LANÇAMENTO, ADENSAMENTO E ACABAMENTO. AF_02/2022	m²	1,0000000	889,34	889,34
Composição Auxiliar	88262 SINAPI	CARPINTEIRO DE FORMAS COM ENCARGOS COMPLEMENTARES	H	1,1900000	24,20	28,79
Composição Auxiliar	88309 SINAPI	PEDREIRO COM ENCARGOS COMPLEMENTARES	H	3,5710000	23,90	85,34
Composição Auxiliar	88316 SINAPI	SERVENTE COM ENCARGOS COMPLEMENTARES	H	8,4070000	19,18	161,24
Composição Auxiliar	90565 SINAPI	VIBRADOR DE IMERSÃO, DIÂMETRO DE PONTEIRA 45MM, MOTOR ELÉTRICO TRIFÁSICO POTÊNCIA DE 2 CV - CHP DIURNO. AF_05/2015	CHP	0,9420000	1,23	1,15

*Carla*

Composição Auxiliar	90587 SINAPI	VIBRADOR DE IMERSÃO, DIÂMETRO DE PONTEIRA 45MM, MOTOR ELÉTRICO TRIFÁSICO POTÊNCIA DE 2 CV - CHI DIURNO. AF_06/2015	CHOR - CUSTOS HORÁRIOS DE MÁQUINAS E EQUIPAMENTOS	CHI	0,2490000	0,50	0,12	
Insumo	00038408 SINAPI	CONCRETO USINADO BOMBEÁVEL, CLASSE DE RESISTÊNCIA C25, COM BRITA 0 E 1, SLUMP = 190 +/- 20 MM, EXCLUI SERVIÇO DE BOMBEAMENTO (NBR 8953)	Material	m²	1,1030000	555,49	612,70	
		MO sem LS =>	203,27	LS =>	0,00	MO com LS =>	203,27	
		Valor do BDI =>	222,34	Valor com BDI =>				1.111,68
4.4.1	Código Banco	Descrição	Tipo	Und	Quant.	Valor Unit	Total	
Composição Auxiliar	4254 ORSE	Laje pré-fabricada treliçada para piso ou cobertura intertelo 38cm, h=12cm, el. enchimento em bloco cerâmico h=8cm, inclusive escoramento em madeira e capejamento 4cm.	Estruturas Pré-Moldadas de Concreto	m²	1,0000000	219,29	219,29	
Composição Auxiliar	140 ORSE	Aço CA - 50 Ø 6,3 a 12,5mm, inclusive corte, dobragem, montagem e colocação de ferragens nas formas, para superestruturas e fundações - R1	Armaduras Convencionais	kg	1,8900000	13,63	25,76	
Composição Auxiliar	10549 ORSE	Encargos Complementares - Servente	Provisórios	h	1,8600000	3,67	6,89	
Composição Auxiliar	10550 ORSE	Encargos Complementares - Pedreiro	Provisórios	h	0,4400000	3,52	1,54	
Insumo	1569 ORSE	Madeira mista serrada (barrote) 6 x 6cm - 0,0036 m3/m (angelim, louro)	Material	m	1,7100000	9,25	15,81	
Insumo	6995 ORSE	Madeira mista serrada (sarrafo) 2,2 x 5,5cm - 0,00121 m²/m	Material	m	0,9700000	3,49	3,38	
Insumo	00000367 SINAPI	AREIA GROSSA - POSTO JAZIDA/FORNECEDOR (RETIRADO NA JAZIDA, SEM TRANSPORTE)	Material	m²	0,0490000	65,84	3,22	
Insumo	00001379 SINAPI	CIMENTO PORTLAND COMPOSTO CP II-32	Material	KG	15,0000000	0,84	12,60	
Insumo	00003746 SINAPI	LAJE PRÉ-MOLDADA TRELICADA (LAJOTAS + VIGOTAS) PARA PISO, UNIDIRECIONAL, SOBRECARGA DE 200 KG/M2, VAO ATÉ 6,00 M (SEM COLOCACAO)	Material	m²	1,0000000	105,62	105,62	
Insumo	00004718 SINAPI	PEDRA BRITADA N. 2 (19 A 38 MM) POSTO PEDREIRA/FORNECEDOR, SEM FRETE	Material	m³	0,0330000	77,80	2,56	
Insumo	00004721 SINAPI	PEDRA BRITADA N. 1 (9,5 a 19 MM) POSTO PEDREIRA/FORNECEDOR, SEM FRETE	Material	m³	0,0110000	77,39	0,85	
Insumo	00004750 SINAPI	PEDREIRO (HORISTA)	Mão de Obra	H	0,4400000	17,91	7,88	
Insumo	00005075 SINAPI	PREGO DE AÇO POLIDO COM CABECA 18 X 30 (2 3/4 X 10)	Material	KG	0,0300000	21,21	0,63	
Insumo	00006111 SINAPI	SERVENTE DE OBRAS	Mão de Obra	H	1,8800000	13,48	25,30	
Insumo	00010567 SINAPI	TABUA *2,5 X 23* CM EM PINUS, MISTA OU EQUIVALENTE DA REGIAC - BRUTA	Material	M	0,5600000	12,95	7,25	
		MO sem LS =>	37,90	LS =>	0,00	MO com LS =>	37,90	
		Valor do BDI =>	54,82	Valor com BDI =>				274,11

*Carli*





6.1	Código Banco	Descrição	Tipo	Und	Quant.	Valor Unit	Total
Composição Auxiliar	102623 SINAPI	CAIXA D'ÁGUA EM POLIETILENO, 1000 LITROS (INCLUSOS TUBOS, CONEXÕES E TORNEIRA DE BOIA) - FORNECIMENTO E INSTALAÇÃO. AF_06/2021	INHI - INSTALAÇÕES HIDROS SANITÁRIAS	UN	1,0000000	873,72	873,72
Composição Auxiliar	102591 SINAPI	FURO EM CAIXA D'ÁGUA COM ESPESURA DE 2 ATÉ 5 MM E DIÂMETRO DE 25 MM. AF_06/2021	INHI - INSTALAÇÕES HIDROS SANITÁRIAS	UN	3,0000000	3,66	10,98
Composição Auxiliar	102595 SINAPI	FURO EM CAIXA D'ÁGUA COM ESPESURA DE 2 ATÉ 5 MM E DIÂMETRO DE 40 MM. AF_06/2021	INHI - INSTALAÇÕES HIDROS SANITÁRIAS	UN	1,0000000	4,67	4,67
Composição Auxiliar	102607 SINAPI	CAIXA D'ÁGUA EM POLIETILENO, 1000 LITROS - FORNECIMENTO E INSTALAÇÃO. AF_06/2021	INHI - INSTALAÇÕES HIDROS SANITÁRIAS	UN	1,0000000	489,45	489,45
Composição Auxiliar	94489 SINAPI	REGISTRO DE ESFERA, PVC, SOLDÁVEL, COM VOLANTE, DN 25 MM - FORNECIMENTO E INSTALAÇÃO. AF_08/2021	INHI - INSTALAÇÕES HIDROS SANITÁRIAS	UN	2,0000000	33,50	67,00
Composição Auxiliar	94481 SINAPI	REGISTRO DE ESFERA, PVC, SOLDÁVEL, COM VOLANTE, DN 40 MM - FORNECIMENTO E INSTALAÇÃO. AF_08/2021	INHI - INSTALAÇÕES HIDROS SANITÁRIAS	UN	1,0000000	68,42	68,42
Composição Auxiliar	94648 SINAPI	TUBO, PVC, SOLDÁVEL, DN 25 MM, INSTALADO EM RESERVAÇÃO DE ÁGUA DE EDIFICAÇÃO QUE POSSUA RESERVATÓRIO DE FIBRA/FIBROCIMENTO FORNECIMENTO E INSTALAÇÃO. AF_05/2016	INHI - INSTALAÇÕES HIDROS SANITÁRIAS	M	1,8000000	9,84	17,71
Composição Auxiliar	94650 SINAPI	TUBO, PVC, SOLDÁVEL, DN 40 MM, INSTALADO EM RESERVAÇÃO DE ÁGUA DE EDIFICAÇÃO QUE POSSUA RESERVATÓRIO DE FIBRA/FIBROCIMENTO FORNECIMENTO E INSTALAÇÃO. AF_08/2016	INHI - INSTALAÇÕES HIDROS SANITÁRIAS	M	0,9500000	21,97	20,87
Composição Auxiliar	94672 SINAPI	JOELHO 90 GRAUS COM BUCHA DE LATÃO, PVC, SOLDÁVEL, DN 25 MM, X 3/4, INSTALADO EM RESERVAÇÃO DE ÁGUA DE EDIFICAÇÃO QUE POSSUA RESERVATÓRIO DE FIBRA/FIBROCIMENTO FORNECIMENTO E INSTALAÇÃO. AF_06/2016	INHI - INSTALAÇÕES HIDROS SANITÁRIAS	UN	2,0000000	6,79	17,56
Composição Auxiliar	94675 SINAPI	JOELHO 90 GRAUS, PVC, SOLDÁVEL, DN 40 MM INSTALADO EM RESERVAÇÃO DE ÁGUA DE EDIFICAÇÃO QUE POSSUA RESERVATÓRIO DE FIBRA/FIBROCIMENTO FORNECIMENTO E INSTALAÇÃO. AF_05/2016	INHI - INSTALAÇÕES HIDROS SANITÁRIAS	UN	1,0000000	15,34	15,34
Composição Auxiliar	94665 SINAPI	TÊ, PVC, SOLDÁVEL, DN 25 MM INSTALADO EM RESERVAÇÃO DE ÁGUA DE EDIFICAÇÃO QUE POSSUA RESERVATÓRIO DE FIBRA/FIBROCIMENTO FORNECIMENTO E INSTALAÇÃO. AF_06/2016	INHI - INSTALAÇÕES HIDROS SANITÁRIAS	UN	1,0000000	9,88	9,88
Composição Auxiliar	94662 SINAPI	TÊ, PVC, SOLDÁVEL, DN 40 MM INSTALADO EM RESERVAÇÃO DE ÁGUA DE EDIFICAÇÃO QUE POSSUA RESERVATÓRIO DE FIBRA/FIBROCIMENTO FORNECIMENTO E INSTALAÇÃO. AF_06/2016	INHI - INSTALAÇÕES HIDROS SANITÁRIAS	UN	1,0000000	22,14	22,14
Composição Auxiliar	94703 SINAPI	ADAPTADOR COM FLANGE E ANEL DE VEDAÇÃO, PVC, SOLDÁVEL, DN 25 MM X 3/4, INSTALADO EM RESERVAÇÃO DE ÁGUA DE EDIFICAÇÃO QUE POSSUA RESERVATÓRIO DE FIBRA/FIBROCIMENTO FORNECIMENTO E INSTALAÇÃO. AF_06/2016	INHI - INSTALAÇÕES HIDROS SANITÁRIAS	UN	3,0000000	19,15	57,45

*Carli*



Composição Auxiliar	94705 SINAPI	ADAPTADOR COM FLANGE E ANEL DE VEDAÇÃO, PVC, SOLDÁVEL, DN 40 MM X 1 1/4, INSTALADO EM RESERVAÇÃO DE ÁGUA DE EDIFICAÇÃO QUE POSSUA RESERVATÓRIO DE FIBRAFIBROCIMENTO FORNECIMENTO E INSTALAÇÃO. AF_06/2018	UN	1,0000000	33,97	33,97	33,97	
Composição Auxiliar	94796 SINAPI	TORNEIRA DE BOIA PARA CAIXA D'ÁGUA, ROSCÁVEL, 3/4" - FORNECIMENTO E INSTALAÇÃO. AF_08/2021	UN	1,0000000	38,28	38,28	38,28	
			MO sem LS =>	90,14	LS =>	0,00	MO com LS =>	90,14
			Valor do BDI =>	218,43	Valor com BDI =>		1.092,15	
<b>6.2</b>	<b>Código Banco</b>	<b>Descrição</b>	<b>Und</b>	<b>Quant.</b>	<b>Valor Unit</b>	<b>Valor Unit</b>	<b>Total</b>	
Composição	102619 SINAPI	CAIXA D'ÁGUA EM POLIÉSTER REFORÇADO COM FIBRA DE VIDRO, 10000 LITROS - FORNECIMENTO E INSTALAÇÃO. AF_06/2021	UN	1,0000000	5,770,01	5,770,01	5,770,01	
Composição Auxiliar	88248 SINAPI	AUXILIAR DE ENCANADOR OU BOMBEIRO HIDRÁULICO COM ENCARGOS COMPLEMENTARES	H	1,4821000	18,98	28,13	28,13	
Composição Auxiliar	88267 SINAPI	ENCANADOR OU BOMBEIRO HIDRÁULICO COM ENCARGOS COMPLEMENTARES	H	1,4821000	23,83	35,31	35,31	
Composição Auxiliar	93287 SINAPI	GUINDASTE HIDRÁULICO AUTOPROPULIDO, COM LANÇA TELESCÓPICA 40 M, CAPACIDADE MÁXIMA 60 T, POTÊNCIA 260 KW - CHP DIURNO. AF_03/2016	CHP	0,2634000	326,59	86,02	86,02	
Composição Auxiliar	93288 SINAPI	GUINDASTE HIDRÁULICO AUTOPROPULIDO, COM LANÇA TELESCÓPICA 40 M, CAPACIDADE MÁXIMA 60 T, POTÊNCIA 260 KW - CHI DIURNO. AF_03/2016	CHI	2,3611000	161,40	381,08	381,08	
Insumo	00037106 SINAPI	CAIXA D'ÁGUA FIBRA DE VIDRO PARA 10000 LITROS, COM TAMPA	UN	1,0000000	5,239,47	5,239,47	5,239,47	
			MO sem LS =>	124,92	LS =>	0,00	MO com LS =>	124,92
			Valor do BDI =>	1.442,50	Valor com BDI =>		7.212,51	
<b>7.1</b>	<b>Código Banco</b>	<b>Descrição</b>	<b>Und</b>	<b>Quant.</b>	<b>Valor Unit</b>	<b>Valor Unit</b>	<b>Total</b>	
Composição	00000001 Próprio	SERVIÇOS DE MANUTENÇÃO PREVENTIVA e CORRETIVA EM POÇOS ARTESIANOS COMPREENDENDO: DESINFECÇÃO FÍSICO QUÍMICO, PROTEÇÃO SANITÁRIA, TESTE DE VAZÃO	UND	1,0000000	1,104,89	1,104,89	1,104,89	
Composição Auxiliar	6313 ORSE	Análise Bacteriológica da Água	un	1,0000000	53,25	53,25	53,25	
Composição Auxiliar	6312 ORSE	Análise Físico-química da Água	un	1,0000000	537,66	537,66	537,66	
Composição Auxiliar	6309 ORSE	Ensaio de Vazão com Compressor 250psi / 750cfm	h	1,0000000	391,13	391,13	391,13	
Insumo	5489 ORSE	Hipoclorito de cálcio kg	kg	0,5000000	28,90	14,45	14,45	
Insumo	00000370 SINAPI	AREIA MEDIA - POSTO JAZIDA/FORNECEDOR (RETIRADO NA JAZIDA, SEM TRANSPORTE)	m²	1,0000000	65,00	65,00	65,00	
Insumo	00001379 SINAPI	CIMENTO PORTLAND COMPOSTO CP II-32	KG	50,0000000	0,84	42,00	42,00	

*Lexi*



Insumo	8978 ORSE	Água - Consumo em volume m³	0	m³	0,3730000	3,77	1,40
		MO sem LS =>	0,00	LS =>	0,00	MO com LS =>	0,00
		Valor do BDI =>	276,22			Valor com BDI =>	1.381,11
7.2							
Composição	Código Banco	Descrição	Tipo	Und	Quant.	Valor Unit	Total
Composição	00000002 Próprio	SERVIÇOS TÉCNICOS DE INSTALAÇÃO/DEINSTALAÇÃO/SUBSTITUIÇÃO EM: BOMBAS SUBMERSAS, PAINÉIS ELÉTRICOS		UND	1,0000000	616,21	616,21
Auxiliar	88264 SINAPI	ELETRICISTA COM ENCARGOS COMPLEMENTARES		H	2,5000000	25,54	63,85
Composição	88247 SINAPI	AUXILIAR DE ELETRICISTA COM ENCARGOS COMPLEMENTARES		H	3,0000000	20,44	61,32
Auxiliar	190143 CAEMA	MONTAGEM E INSTALAÇÃO DE CONJUNTO MOTO-BOMBA SUBMERSÍVEL (EIXO VERTICAL) EM POÇOS TUBULARES, POTENCIA MAIOR QUE 30CV	1901	UN	1,0000000	491,04	491,04
		MO sem LS =>	566,60	LS =>	0,00	MO com LS =>	566,60
		Valor do BDI =>	154,05			Valor com BDI =>	770,26
7.3							
Composição	Código Banco	Descrição	Tipo	Und	Quant.	Valor Unit	Total
Composição	00000003 Próprio	SERVIÇOS TÉCNICOS DE MANUTENÇÃO PREVENTIVA/RECONDICIONAMENTO EM BOMBEADORES DE 1.0 a 2.5 cv, UTILIZADOS EM POÇOS ARTESIANOS		UND	1,0000000	356,52	356,52
Auxiliar	88322 SINAPI	TÉCNICO DE SONDAGEM COM ENCARGOS COMPLEMENTARES		H	1,5000000	24,20	36,30
Composição	88264 SINAPI	ELETRICISTA COM ENCARGOS COMPLEMENTARES		H	1,5000000	25,54	38,31
Auxiliar	13740 ORSE	Instalação de unidade teste de bombeamento (Bomba submersa) un	0	un	0,0500000	5.638,23	281,91
		MO sem LS =>	63,25	LS =>	0,00	MO com LS =>	63,25
		Valor do BDI =>	89,13			Valor com BDI =>	445,65
7.4							
Composição	Código Banco	Descrição	Tipo	Und	Quant.	Valor Unit	Total
Composição	00000004 Próprio	SERVIÇOS TÉCNICOS DE MANUTENÇÃO CORRETIVA/RECONDICIONAMENTO EM BOMBEADORES DE 1.0 a 2.5 cv, UTILIZADOS EM POÇOS ARTESIANOS		UND	1,0000000	469,28	469,28
Auxiliar	88322 SINAPI	TÉCNICO DE SONDAGEM COM ENCARGOS COMPLEMENTARES		H	1,5000000	24,20	36,30
Composição	88264 SINAPI	ELETRICISTA COM ENCARGOS COMPLEMENTARES		H	1,5000000	25,54	38,31
Auxiliar	13740 ORSE	Instalação de unidade teste de bombeamento (Bomba submersa) un	0	un	0,0700000	5.638,23	394,67
		MO sem LS =>	63,25	LS =>	0,00	MO com LS =>	63,25
		Valor do BDI =>	117,32			Valor com BDI =>	586,60
7.5							
Composição	Código Banco	Descrição	Tipo	Und	Quant.	Valor Unit	Total
Composição	00000004 Próprio	SERVIÇOS TÉCNICOS DE MANUTENÇÃO CORRETIVA/RECONDICIONAMENTO EM BOMBEADORES DE 1.0 a 2.5 cv, UTILIZADOS EM POÇOS ARTESIANOS		UND	1,0000000	469,28	469,28
Auxiliar	88322 SINAPI	TÉCNICO DE SONDAGEM COM ENCARGOS COMPLEMENTARES		H	1,5000000	24,20	36,30
Composição	88264 SINAPI	ELETRICISTA COM ENCARGOS COMPLEMENTARES		H	1,5000000	25,54	38,31
Auxiliar	13740 ORSE	Instalação de unidade teste de bombeamento (Bomba submersa) un	0	un	0,0700000	5.638,23	394,67
		MO sem LS =>	63,25	LS =>	0,00	MO com LS =>	63,25
		Valor do BDI =>	117,32			Valor com BDI =>	586,60



*Calvin*

Composição	00000005 Próprio	SERVIÇOS TÉCNICOS DE MANUTENÇÃO PREVENTIVA/RECONDICIONAMENTO E REPAROS EM PAINEL DE COMANDO DE: 1.0 A 2.5 cv	SEDI - SERVIÇOS DIVERSOS	UND	1,0000000	51,33	51,33
Composição Auxiliar	88264 SINAPI	ELETRICISTA COM ENCARGOS COMPLEMENTARES	SEDI - SERVIÇOS DIVERSOS	H	1,0000000	25,54	25,54
Composição Auxiliar	88247 SINAPI	AUXILIAR DE ELETRICISTA COM ENCARGOS COMPLEMENTARES	SEDI - SERVIÇOS DIVERSOS	H	1,0000000	20,44	20,44
Composição Auxiliar	7535 ORSE	Forma plana para lajes, em compensado plastificado de 14mm, 10 usos, inclusive escoramento	Formas	m²	0,1500000	35,70	5,35
		MO sem LS =>	36,58	LS =>	0,00	MO com LS =>	36,58
		Valor do BDI =>	12,83			Valor com BDI =>	64,16
<b>7.6</b>	<b>Código Banco</b>	<b>Descrição</b>	<b>Tipo</b>	<b>Und</b>	<b>Quant.</b>	<b>Valor Unit</b>	<b>Total</b>
Composição	00000005 Próprio	SERVIÇOS TÉCNICOS DE MANUTENÇÃO CORRETIVA/RECONDICIONAMENTO E REPAROS EM PAINEL DE COMANDO DE: 1.0 A 2.5 cv	SEDI - SERVIÇOS DIVERSOS	UND	1,0000000	444,33	444,33
Composição Auxiliar	88264 SINAPI	ELETRICISTA COM ENCARGOS COMPLEMENTARES	SEDI - SERVIÇOS DIVERSOS	H	1,0000000	25,54	25,54
Composição Auxiliar	88247 SINAPI	AUXILIAR DE ELETRICISTA COM ENCARGOS COMPLEMENTARES	SEDI - SERVIÇOS DIVERSOS	H	1,0000000	20,44	20,44
Insumo	7538 ORSE	Quadro de comando para 2 bombas de recalques de 1/3 a 2 cv, trifásica, 220 volts, com chave seletora, acionamento manual/automático, relé de sobrecarga e contatora un	0	un	0,1400000	2.845,41	398,35
		MO sem LS =>	34,80	LS =>	0,00	MO com LS =>	34,80
		Valor do BDI =>	111,08			Valor com BDI =>	555,41
<b>7.7</b>	<b>Código Banco</b>	<b>Descrição</b>	<b>Tipo</b>	<b>Und</b>	<b>Quant.</b>	<b>Valor Unit</b>	<b>Total</b>
Composição	00000007 Próprio	SERVIÇOS TÉCNICOS DE MANUTENÇÃO PREVENTIVA/RECONDICIONAMENTO E REPARO EM BOMBAS SUBMERSAS PARA POÇOS ARTESIANOS: POTÊNCIA, 1.0 a 2.0 CV	SEDI - SERVIÇOS DIVERSOS	UND	1,0000000	364,75	364,75
Composição Auxiliar	88264 SINAPI	ELETRICISTA COM ENCARGOS COMPLEMENTARES	SEDI - SERVIÇOS DIVERSOS	H	2,0000000	25,54	51,08
Composição Auxiliar	88274 SINAPI	MARMORISTA/GRANITEIRO COM ENCARGOS COMPLEMENTARES	SEDI - SERVIÇOS DIVERSOS	H	2,0000000	23,78	47,56
Composição Auxiliar	260313 CAEMA	RETIRADA, DESMONTAGEM, MANUTENÇÃO, MONTAGEM, REINSTALAÇÃO 2603 E ALINHAMENTO DE CONJUNTOS MOTO BOMBAS HORIZONTAIS DE 1000 ATÉ 2000CV, SEM FORNECIMENTO DE PEÇAS		H	1,5000000	177,41	266,11
		MO sem LS =>	224,98	LS =>	0,00	MO com LS =>	224,98
		Valor do BDI =>	91,19			Valor com BDI =>	455,94
<b>7.8</b>	<b>Código Banco</b>	<b>Descrição</b>	<b>Tipo</b>	<b>Und</b>	<b>Quant.</b>	<b>Valor Unit</b>	<b>Total</b>



*Carli*

Composição	Código Banco	Próprio	Serviços	UN	Quant.	Valor Unit	Total	
Composição	00000008	Próprio	Serviços técnicos de manutenção corretiva/recondicionamento e reparo em bombas submersas para poços artesanais: potência, 1,0 a 2,0 CV	UND	1,0000000	696,97	696,97	
Composição Auxiliar	88264	SINAPI	Elétrica com encargos complementares	H	2,0000000	25,54	51,08	
Composição Auxiliar	88247	SINAPI	Auxiliar de eletricitista com encargos complementares	H	2,0000000	20,44	40,88	
Insumo	00010562	SINAPI	Bomba submersível, elétrica, trifásica, potência 0,99 HP, diâmetro rotor 98 mm semiaberto, bocal de saída diâmetro 2 polegadas, HMQ = 2 m / 28,90 m3/h a 14 m / 7 m3/h	UN	0,1500000	4.033,46	605,01	
MO sem LS =>				69,60	LS =>	0,00	MO com LS =>	69,60
Valor do BDI =>				174,24	Valor com BDI =>			871,21

## Composições Auxiliares

Composição	Código Banco	Próprio	Serviços	UN	Quant.	Valor Unit	Total	
Composição	94703	SINAPI	ADAPTADOR COM FLANGE E ANEL DE VEDAÇÃO, PVC, SOLDÁVEL, DN 25 MM X 3/4", INSTALADO EM RESERVAÇÃO DE ÁGUA DE EDIFICAÇÃO QUE POSSUA RESERVATÓRIO DE FIBRA/FIBROCIMENTO FORNECIMENTO E INSTALAÇÃO AF_06/2016	UN	1,0000000	19,15	19,15	
Composição Auxiliar	88248	SINAPI	Auxiliar de encanador ou bombeiro hidráulico com encargos complementares	H	0,1360000	18,98	2,58	
Composição Auxiliar	88267	SINAPI	Encanador ou bombeiro hidráulico com encargos complementares	H	0,1360000	23,83	3,24	
Insumo	00000096	SINAPI	Adaptador PVC soldável, com flange e anel de vedação, 25 mm x 3/4", para caixa d'água	UN	1,0000000	11,84	11,84	
Insumo	00020080	SINAPI	Adesivo plástico para PVC, frasco com 175 gr	UN	0,0460000	17,58	0,80	
Insumo	00020083	SINAPI	Solução preparadora / limpadora para PVC, frasco com 1000 cm3	UN	0,0110000	61,02	0,67	
Insumo	00038383	SINAPI	Lixa d'água em folha, grau 100	UN	0,0140000	1,79	0,02	
MO sem LS =>				4,48	LS =>	0,00	MO com LS =>	4,48
Valor do BDI =>				4,79	Valor com BDI =>			23,94
Composição	94705	SINAPI	ADAPTADOR COM FLANGE E ANEL DE VEDAÇÃO, PVC, SOLDÁVEL, DN 40 MM X 1 1/4", INSTALADO EM RESERVAÇÃO DE ÁGUA DE EDIFICAÇÃO QUE POSSUA RESERVATÓRIO DE FIBRA/FIBROCIMENTO FORNECIMENTO E INSTALAÇÃO AF_06/2016	UN	1,0000000	33,97	33,97	

*Carli*





Composição Auxiliar	88248 SINAPI	AUXILIAR DE ENCANADOR OU BOMBEIRO HIDRÁULICO COM ENCARGOS COMPLEMENTARES	SEDI - SERVIÇOS DIVERSOS	H	0,1360000	18,98	2,58
Composição Auxiliar	88267 SINAPI	ENCANADOR OU BOMBEIRO HIDRÁULICO COM ENCARGOS COMPLEMENTARES	SEDI - SERVIÇOS DIVERSOS	H	0,1360000	23,83	3,24
Insumo	00000068 SINAPI	ADAPTADOR PVC SOLDAVEL, COM FLANGE E ANEL DE VEDACAO, 40 MM X 1 1/4", PARA CAIXA D'AGUA	Material	UN	1,0000000	26,65	26,65
Insumo	00020060 SINAPI	ADESIVO PLASTICO PARA PVC, FRASCO COM 175 GR	Material	UN	0,0460000	17,58	0,80
Insumo	00020063 SINAPI	SOLUCAO PREPARADORA / LIMPADORA PARA PVC, FRASCO COM 1000 CM3	Material	UN	0,0110000	61,02	0,67
Insumo	00036363 SINAPI	LIXA D'AGUA EM FOLHA, GRAO 100	Material	UN	0,0140000	1,79	0,02
				MO sem LS =>	4,48	LS =>	4,48
				Valor do BDI =>	8,49	Valor com BDI =>	42,46

Composição	Código Banco	Descrição	Tipo	Und	Quant.	Valor Unit	Total
Composição	88238 SINAPI	AJUDANTE DE ARMADOR COM ENCARGOS COMPLEMENTARES	SEDI - SERVIÇOS DIVERSOS	H	1,0000000	18,35	18,35
Composição Auxiliar	95308 SINAPI	CURSO DE CAPACITAÇÃO PARA AJUDANTE DE ARMADOR (ENCARGOS COMPLEMENTARES) - HORISTA	SEDI - SERVIÇOS DIVERSOS	H	1,0000000	0,15	0,15
Insumo	00006114 SINAPI	AJUDANTE DE ARMADOR (HORISTA)	Mão de Obra	H	1,0000000	12,60	12,60
Insumo	00037370 SINAPI	ALIMENTACAO - HORISTA (COLETADO CAIXA)	Outros	H	1,0000000	1,86	1,86
Insumo	00037371 SINAPI	TRANSPORTE - HORISTA (COLETADO CAIXA)	Serviços	H	1,0000000	0,58	0,58
Insumo	00037372 SINAPI	EXAMES - HORISTA (COLETADO CAIXA)	Outros	H	1,0000000	1,14	1,14
Insumo	00037373 SINAPI	SEGURO - HORISTA (COLETADO CAIXA)	Taxas	H	1,0000000	0,01	0,01
Insumo	00043465 SINAPI	FERRAMENTAS - FAMILIA PEDREIRO - HORISTA (ENCARGOS COMPLEMENTARES - COLETADO CAIXA)	Equipamento	H	1,0000000	0,84	0,84
Insumo	00043489 SINAPI	EPI - FAMILIA PEDREIRO - HORISTA (ENCARGOS COMPLEMENTARES - COLETADO CAIXA)	Equipamento	H	1,0000000	1,17	1,17
				MO sem LS =>	12,75	LS =>	12,75
				Valor do BDI =>	4,59	Valor com BDI =>	22,94

Composição	Código Banco	Descrição	Tipo	Und	Quant.	Valor Unit	Total
Composição	88239 SINAPI	AJUDANTE DE CARPINTEIRO COM ENCARGOS COMPLEMENTARES	SEDI - SERVIÇOS DIVERSOS	H	1,0000000	19,43	19,43
Composição Auxiliar	95309 SINAPI	CURSO DE CAPACITAÇÃO PARA AJUDANTE DE CARPINTEIRO (ENCARGOS COMPLEMENTARES) - HORISTA	SEDI - SERVIÇOS DIVERSOS	H	1,0000000	0,21	0,21
Insumo	00006117 SINAPI	CARPINTEIRO AUXILIAR (HORISTA)	Mão de Obra	H	1,0000000	13,80	13,80
Insumo	00037370 SINAPI	ALIMENTACAO - HORISTA (COLETADO CAIXA)	Outros	H	1,0000000	1,86	1,86

*Collei*

Insumo	Código Banco	Descrição	Und	Quant.	Valor Unit	Total
					MO sem LS => 14,01	LS => 0,00 MO com LS => 14,01
					Valor do BDI => 4,86	Valor com BDI => 24,29
Composição	88629 SINAPI	ARGAMASSA TRAÇO 1:3 (EM VOLUME DE CIMENTO E AREIA MÉDIA ÚMIDA), PREPARO MANUAL. AF_08/2019	m³	1,0000000	639,80	639,80
Composição Auxiliar	88316 SINAPI	SERVENTE COM ENCARGOS COMPLEMENTARES	H	8,5700000	19,18	164,37
Insumo	00000370 SINAPI	AREIA MÉDIA - POSTO JAZIDA/FORNECEDOR (RETIRADO NA JAZIDA, SEM TRANSPORTE)	m³	1,0700000	65,00	69,55
Insumo	00001379 SINAPI	CIMENTO PORTLAND COMPOSTO CP II-32	KG	482,9600000	0,84	405,68
					MO sem LS => 117,83	LS => 0,00 MO com LS => 117,83
					Valor do BDI => 159,90	Valor com BDI => 799,50
Composição	88245 SINAPI	ARMADOR COM ENCARGOS COMPLEMENTARES	H	1,0000000	23,72	23,72
Composição Auxiliar	95314 SINAPI	CURSO DE CAPACITAÇÃO PARA ARMADOR (ENCARGOS COMPLEMENTARES) - HORISTA	H	1,0000000	0,21	0,21
Insumo	00000378 SINAPI	ARMADOR (HORISTA)	H	1,0000000	17,91	17,91
Insumo	00037370 SINAPI	ALIMENTAÇÃO - HORISTA (COLETADO CAIXA)	H	1,0000000	1,86	1,86
Insumo	00037371 SINAPI	TRANSPORTE - HORISTA (COLETADO CAIXA)	H	1,0000000	0,58	0,58
Insumo	00037372 SINAPI	EXAMES - HORISTA (COLETADO CAIXA)	H	1,0000000	1,14	1,14
Insumo	00037373 SINAPI	SEGURO - HORISTA (COLETADO CAIXA)	H	1,0000000	0,01	0,01
Insumo	00043465 SINAPI	FERRAMENTAS - FAMÍLIA PEDREIRO - HORISTA (ENCARGOS COMPLEMENTARES - COLETADO CAIXA)	H	1,0000000	0,84	0,84
Insumo	00043469 SINAPI	EPI - FAMÍLIA PEDREIRO - HORISTA (ENCARGOS COMPLEMENTARES - COLETADO CAIXA)	H	1,0000000	1,17	1,17
					MO sem LS => 18,12	LS => 0,00 MO com LS => 18,12
					Valor do BDI => 5,93	Valor com BDI => 29,65



*Carli*

Composição	Código Banco	Descrição	Tipo	Und	Quant.	Valor Unit	Total
	88247 SINAPI	AUXILIAR DE ELETRICISTA COM ENCARGOS COMPLEMENTARES	SEDI - SERVIÇOS DIVERSOS	H	1,00000000	20,44	20,44
Composição Auxiliar	95315 SINAPI	CURSO DE CAPACITAÇÃO PARA AUXILIAR DE ELETRICISTA (ENCARGOS COMPLEMENTARES) - HORISTA	SEDI - SERVIÇOS DIVERSOS	H	1,00000000	0,55	0,55
Insumo	00000247 SINAPI	AJUDANTE DE ELETRICISTA (HORISTA)	Mão de Obra	H	1,00000000	14,30	14,30
Insumo	00037370 SINAPI	ALIMENTAÇÃO - HORISTA (COLETADO CAIXA)	Outros	H	1,00000000	1,86	1,86
Insumo	00037371 SINAPI	TRANSPORTE - HORISTA (COLETADO CAIXA)	Serviços	H	1,00000000	0,58	0,58
Insumo	00037372 SINAPI	EXAMES - HORISTA (COLETADO CAIXA)	Outros	H	1,00000000	1,14	1,14
Insumo	00037373 SINAPI	SEGURO - HORISTA (COLETADO CAIXA)	Taxas	H	1,00000000	0,01	0,01
Insumo	00043460 SINAPI	FERRAMENTAS - FAMILIA ELETRICISTA - HORISTA (ENCARGOS COMPLEMENTARES - COLETADO CAIXA)	Equipamento	H	1,00000000	0,86	0,86
Insumo	00043464 SINAPI	EPI - FAMILIA ELETRICISTA - HORISTA (ENCARGOS COMPLEMENTARES - COLETADO CAIXA)	Equipamento	H	1,00000000	1,14	1,14
		MO sem LS =>		LS =>	0,00	MO com LS =>	14,85
		Valor do EDI =>				Valor com BDI =>	25,55
Composição	86248 SINAPI	AUXILIAR DE ENCANADOR OU BOMBEIRO HIDRAULICO COM ENCARGOS COMPLEMENTARES	SEDI - SERVIÇOS DIVERSOS	H	1,00000000	18,98	18,98
Composição Auxiliar	95317 SINAPI	CURSO DE CAPACITAÇÃO PARA AUXILIAR DE ENCANADOR OU BOMBEIRO HIDRAULICO (ENCARGOS COMPLEMENTARES) - HORISTA	SEDI - SERVIÇOS DIVERSOS	H	1,00000000	0,26	0,26
Insumo	00000246 SINAPI	AUXILIAR DE ENCANADOR OU BOMBEIRO HIDRAULICO (HORISTA)	Mão de Obra	H	1,00000000	13,60	13,60
Insumo	00037370 SINAPI	ALIMENTAÇÃO - HORISTA (COLETADO CAIXA)	Outros	H	1,00000000	1,86	1,86
Insumo	00037371 SINAPI	TRANSPORTE - HORISTA (COLETADO CAIXA)	Serviços	H	1,00000000	0,58	0,58
Insumo	00037372 SINAPI	EXAMES - HORISTA (COLETADO CAIXA)	Outros	H	1,00000000	1,14	1,14
Insumo	00037373 SINAPI	SEGURO - HORISTA (COLETADO CAIXA)	Taxas	H	1,00000000	0,01	0,01
Insumo	00043461 SINAPI	FERRAMENTAS - FAMILIA ENCANADOR - HORISTA (ENCARGOS COMPLEMENTARES - COLETADO CAIXA)	Equipamento	H	1,00000000	0,32	0,32
Insumo	00043465 SINAPI	EPI - FAMILIA ENCANADOR - HORISTA (ENCARGOS COMPLEMENTARES - COLETADO CAIXA)	Equipamento	H	1,00000000	1,01	1,01
		MO sem LS =>		LS =>	0,00	MO com LS =>	14,06
		Valor do EDI =>				Valor com BDI =>	23,73
		Tipo		Und	Quant.	Valor Unit	Total



*Calci*



Composição	151	ORSE	Alvenaria bloco cerâmico vedação, 9x19x24cm, e=9cm, com argamassa 15 - 1.2.8 (cimento/cal/areia), junta=1cm - Rev.09	Alvenarias de Vedação	m²	1,0000000	43,38	43,38
Composição Auxiliar	10549	ORSE	Encargos Complementares - Servente	Provisórios	h	0,3800000	3,67	1,39
Composição Auxiliar	10550	ORSE	Encargos Complementares - Pedreiro	Provisórios	h	0,6400000	3,52	2,25
Composição Auxiliar	3308	ORSE	Argamassa em volume - cimento, cal e areia traço 1-5 (1.2.8) - 1 saco cimento 50 kg / 2 sacos cal 20 kg / 8 pedras de areia dim 0.35 x 0.45 x 0.13 m - Confeção mecânica e transporte	Conversão InfoWOrc	m³	0,0138000	490,74	6,77
Insumo	2657	ORSE	Bloco cerâmico, de vedação, 6 furos horizontais, dim. 9 x 19 x 24 cm un	0	un	20,0000000	0,82	16,40
Insumo	00004750	SINAPI	PEDREIRO (HORISTA)	Mão de Obra	H	0,6400000	17,91	11,46
Insumo	00006111	SINAPI	SERVENTE DE OBRAS	Mão de Obra	H	0,3800000	13,46	5,11
				MO sem LS =>	LS =>	0,00	MO com LS =>	17,31
				Valor do EDI =>				10,85
				Valor com EDI =>				54,23
<b>Composição</b>	<b>Código Banco</b>	<b>Descrição</b>	<b>Und</b>	<b>Quant.</b>	<b>Valor Unit</b>	<b>Total</b>		
	61	ORSE	Alvenaria pedra calcária argamassada c/ cimento e areia traço 1-4 (1.5) - 1 saco cimento 50kg / 5 pedras areia dim. 0,35x0,45x0,23m - Confeção mecânica e transporte	m³	1,0000000	435,85	435,85	
Composição Auxiliar	10549	ORSE	Encargos Complementares - Servente	Provisórios	h	6,0000000	3,67	22,02
Composição Auxiliar	10550	ORSE	Encargos Complementares - Pedreiro	Provisórios	h	6,0000000	3,52	21,12
Composição Auxiliar	1906	ORSE	Argamassa cimento e areia traço 1-4 (1.5) - 1 saco cimento 50kg / 5 pedras areia dim. 0,35x0,45x0,23m - Confeção mecânica e transporte	Argamassas	m³	0,3000000	390,72	117,21
Insumo	00004750	SINAPI	PEDRA DE MAO OU PEDRA RACHAO PARA ARRIMO/FUNDACAO (POSTO PEDREIRA/FORNECEDOR, SEM FRETE)	Material	m³	1,2000000	72,74	87,28
Insumo	00004750	SINAPI	PEDREIRO (HORISTA)	Mão de Obra	H	6,0000000	17,91	107,46
Insumo	00006111	SINAPI	SERVENTE DE OBRAS	Mão de Obra	H	6,0000000	13,46	80,76
				MO sem LS =>	LS =>	0,00	MO com LS =>	204,37
				Valor do EDI =>				108,99
				Valor com EDI =>				544,81
<b>Composição</b>	<b>Código Banco</b>	<b>Descrição</b>	<b>Und</b>	<b>Quant.</b>	<b>Valor Unit</b>	<b>Total</b>		
	6313	ORSE	Análise Bacteriológica da Água	un	1,0000000	53,25	53,25	
Insumo	5021	ORSE	Análise bacteriológica de água un	un	1,0000000	53,25	53,25	

*Carli*

Código Banco	Descrição	MO sem LS =>	LS =>	MO com LS =>	0,00	0,00	MO com LS =>	0,00	
		Valor do BDI =>	13,31	Valor com BDI =>	66,56				
	Tipo	Und	Quant.	Valor Unit	Total				
Composição	Análise Físico-química da Água	un	1,0000000	537,66	537,66				
Insumo	Análise físico-química de água un	un	1,0000000	537,66	537,66				
		MO sem LS =>	0,00	LS =>	0,00	MO com LS =>	0,00	0,00	
		Valor do BDI =>	134,42	Valor com BDI =>	672,08				
Código Banco	Descrição	Und	Quant.	Valor Unit	Total				
Composição	Argamassa cimento e areia traço 1-1 (1:3) - 1 saco cimento 50kg / 3 pedreiras areia dim. 0,35 x 0,45 x 0,23 m - Confecção mecânica e transporte	m²	1,0000000	518,56	518,56				
Composição Auxiliar	Encargos Complementares - Servente	h	4,0000000	3,67	14,68				
Insumo	AREIA MEDIA - POSTO JAZIDA/FORNECEDOR (RETIRADO NA JAZIDA, SEM TRANSPORTE)	m²	1,0800000	65,00	70,20				
Insumo	CIMENTO PORTLAND COMPOSTO CP II-32	KG	452,2000000	0,84	378,84				
Insumo	SERVENTE DE OBRAS	H	4,0000000	13,46	53,84				
		MO sem LS =>	53,84	LS =>	0,00	MO com LS =>	53,84	53,84	
		Valor do BDI =>	129,64	Valor com BDI =>	648,20				
Código Banco	Descrição	Und	Quant.	Valor Unit	Total				
Composição	Argamassa cimento e areia traço 1-4 (1:5) - 1 saco cimento 50kg / 5 pedreiras areia dim. 0,35x0,45x0,23m - Confecção mecânica e transporte	m²	1,0000000	390,72	390,72				
Composição Auxiliar	Encargos Complementares - Servente	h	4,0000000	3,67	14,68				
Insumo	AREIA MEDIA - POSTO JAZIDA/FORNECEDOR (RETIRADO NA JAZIDA, SEM TRANSPORTE)	m²	1,0800000	65,00	70,20				
Insumo	CIMENTO PORTLAND COMPOSTO CP II-32	KG	300,0000000	0,84	252,00				
Insumo	SERVENTE DE OBRAS	H	4,0000000	13,46	53,84				
		MO sem LS =>	53,84	LS =>	0,00	MO com LS =>	53,84	53,84	
		Valor do BDI =>	97,68	Valor com BDI =>	488,40				
Código Banco	Descrição	Und	Quant.	Valor Unit	Total				
Composição	Argamassa cimento, cal e areia traço 1-6 (1:2:10) - 1 saco cimento de 50 kg / 2 sacos de cal de 20 kg / 10 pedreiras de areia grossa dim 0,35 x 0,45 x 0,13 m - Confecção mecânica e transporte	m²	1,0000000	426,82	426,82				

*Lee*





Composição Auxiliar	10549 ORSE	Encargos Complementares - Servente	Provisórios	h	4,00000000	3,67	14,68
Insumo	00000367 SINAPI	AREA GROSSA - POSTO JAZIDA/FORNECEDOR (RETIRADO NA JAZIDA, SEM TRANSPORTE)	Material	m²	1,21600000	65,84	80,06
Insumo	00001106 SINAPI	CAL HIDRATADA CH-I PARA ARGAMASSAS	Material	KG	148,00000000	1,04	153,92
Insumo	00001379 SINAPI	CIMENTO PORTLAND COMPOSTO CP II-32	Material	KG	148,00000000	0,84	124,32
Insumo	00006111 SINAPI	SERVENTE DE OBRAS	Mão de Obra	H	4,00000000	13,46	53,84
		MO sem LS =>	53,84	LS =>	0,00	MO com LS =>	53,84
		Valor do BDI =>	106,71			Valor com BDI =>	533,53
<b>Composição</b>	<b>Código Banco</b>	<b>Descrição</b>	<b>Tipo</b>	<b>Und</b>	<b>Quant.</b>	<b>Valor Unit</b>	<b>Total</b>
Composição	3308 ORSE	Argamassa em volume - cimento, cal e areia traço 1-5 (1-2,8) - 1 saco cimento 50 kg / 2 sacos cal 20 kg / 8 pedregal de areia dim 0.35 x 0.45 x 0.13 m - Confeção mecânica e transporte	Conversão InfoWOrca	m³	1,00000000	490,74	490,74
Composição	10549 ORSE	Encargos Complementares - Servente	Provisórios	h	4,00000000	3,67	14,68
Auxiliar	00000367 SINAPI	AREA GROSSA - POSTO JAZIDA/FORNECEDOR (RETIRADO NA JAZIDA, SEM TRANSPORTE)	Material	m²	1,21600000	65,84	80,06
Insumo	00001106 SINAPI	CAL HIDRATADA CH-I PARA ARGAMASSAS	Material	KG	182,00000000	1,04	189,28
Insumo	00001379 SINAPI	CIMENTO PORTLAND COMPOSTO CP II-32	Material	KG	182,00000000	0,64	152,88
Insumo	00006111 SINAPI	SERVENTE DE OBRAS	Mão de Obra	H	4,00000000	13,46	53,84
		MO sem LS =>	53,84	LS =>	0,00	MO com LS =>	53,84
		Valor do BDI =>	122,69			Valor com BDI =>	613,43
<b>Composição</b>	<b>Código Banco</b>	<b>Descrição</b>	<b>Tipo</b>	<b>Und</b>	<b>Quant.</b>	<b>Valor Unit</b>	<b>Total</b>
Composição	140 ORSE	Aço CA - 50 Ø 6,3 a 12,5mm, inclusive corte, dobragem, montagem e colocação de ferragens nas formas, para superestruturas e fundações - R1	Armaduras Convencionais	kg	1,00000000	13,63	13,63
Composição	10549 ORSE	Encargos Complementares - Servente	Provisórios	h	0,08000000	3,67	0,29
Auxiliar	10555 ORSE	Encargos Complementares - Armador	Provisórios	h	0,08000000	3,49	0,27
Auxiliar	81 ORSE	Aço ca-50 6,3 a 12,5 mm kg	0	kg	1,00000000	9,99	9,99
Insumo	00000378 SINAPI	ARMADOR (HORISTA)	Mão de Obra	H	0,08000000	17,91	1,43
Insumo	00006111 SINAPI	SERVENTE DE OBRAS	Mão de Obra	H	0,08000000	13,46	1,07
Insumo	00039017 SINAPI	ESPACADOR / DISTANCIADOR CIRCULAR COM ENTRADA LATERAL, EM PLASTICO, PARA VERGALHAO 4,2 A 12,5* MM, COBRIMENTO 20 MM	Material	LIN	0,40000000	0,22	0,08

*Handwritten signature*



Insumo	00039315 SINAPI	Material	UN	0,40000000	0,35	0,14
		ESPACADOR / DISTANCIADOR TIPO GARRA DUPLA, EM PLASTICO, COBRIMENTO 20" MM, PARA FERRAGENS DE LAJES E FUNDO DE VIGAS				
Insumo	00043132 SINAPI	Material	KG	0,02000000	18,10	0,36
		ARAME RECOZIDO 16 BWG, D = 1,65 MM (0 016 KGM) OU 18 BWG, D = 1,25 MM (0,01 KGM)				
		MO sem LS =>	LS =>	0,00	MO com LS =>	2,50
		Valor de BDI =>	3,41			17,04
		<b>Tipo</b>	<b>Und</b>	<b>Quant.</b>	<b>Valor Unit</b>	<b>Total</b>
Composição	91926 SINAPI	INEL - INSTALAÇÃO ELÉTRICA/ELETRIFICAÇÃO E ILUMINAÇÃO EXTERNA	M	1,00000000	4,04	4,04
Composição Auxiliar	88247 SINAPI	AUXILIAR DE ELETRICISTA COM ENCARGOS COMPLEMENTARES	H	0,02900000	20,44	0,59
Composição Auxiliar	88264 SINAPI	ELETRICISTA COM ENCARGOS COMPLEMENTARES	H	0,02900000	20,54	0,74
Insumo	00001014 SINAPI	Material	M	1,24340000	2,15	2,67
		CABO DE COBRE, FLEXIVEL, CLASSE 4 OU 5, ISOLACAO EM PVC/IA, ANTICHAMA BWF-B, 1 CONDUTOR, 450/750 V, SECAO NOMINAL 2,5 MM2				
Insumo	00021127 SINAPI	Material	UN	0,00940000	5,10	0,04
		FITA ISOLANTE ADESIVA ANTICHAMA, USO ATE 750 V, EM ROLO DE 19 MM X 5 M				
		MO sem LS =>	LS =>	0,00	MO com LS =>	1,00
		Valor de BDI =>	1,01			5,05
		<b>Tipo</b>	<b>Und</b>	<b>Quant.</b>	<b>Valor Unit</b>	<b>Total</b>
Composição	102607 SINAPI	CAIXA D'ÁGUA EM POLIETILENO, 1000 LITROS - FORNECIMENTO E INSTALAÇÃO AF_09/2021	UN	1,00000000	489,45	489,45
Composição Auxiliar	88248 SINAPI	AUXILIAR DE ENCANADOR OU BOMBEIRO HIDRÁULICO COM ENCARGOS COMPLEMENTARES	H	0,15100000	18,98	2,86
Composição Auxiliar	88267 SINAPI	ENCANADOR OU BOMBEIRO HIDRÁULICO COM ENCARGOS COMPLEMENTARES	H	0,15100000	23,83	3,59
Insumo	00034636 SINAPI	Material	UN	1,00000000	483,00	483,00
		CAIXA D'ÁGUA EM POLIETILENO 1000 LITROS, COM TAMPA				
		MO sem LS =>	LS =>	0,00	MO com LS =>	4,97
		Valor de BDI =>	122,38			611,81
		<b>Tipo</b>	<b>Und</b>	<b>Quant.</b>	<b>Valor Unit</b>	<b>Total</b>
Composição	91937 SINAPI	CAIXA OCTOGONAL 3" X 3", PVC, INSTALADA EM LAJE - FORNECIMENTO E INSTALAÇÃO AF_12/2015	UN	1,00000000	15,13	15,13
Composição Auxiliar	88247 SINAPI	AUXILIAR DE ELETRICISTA COM ENCARGOS COMPLEMENTARES	H	0,22200000	20,44	4,53
Composição Auxiliar	88264 SINAPI	ELETRICISTA COM ENCARGOS COMPLEMENTARES	H	0,22200000	25,54	5,66
Insumo	00001871 SINAPI	Material	UN	1,00000000	4,94	4,94
		CAIXA OCTOGONAL DE FUNDO MOVEL, EM PVC, DE 3" X 3", PARA ELETRODUTO FLEXIVEL CORRUGADO				

*Leitor*







Composição Auxiliar	88267 SINAPI	ENCANADOR OU BOMBEIRO HIDRÁULICO COM ENCARGOS COMPLEMENTARES	SEDI - SERVIÇOS DIVERSOS	H	0,3910000	23,83	9,31
Composição Auxiliar	88629 SINAPI	ARGAMASSA TRAÇO 1.3 (EM VOLUME DE CIMENTO E ÁREA MÉDIA ÚMIDA), PREPARO MANUAL. AF_09/2019	SEDI - SERVIÇOS DIVERSOS	m²	0,0030000	639,80	1,91
			MO sem LS =>	LS =>	0,00	MO com LS =>	8,51
			Valor do BDI =>				3,07
			Valor com BDI =>				15,33

	Código Banco	Descrição	Tipo	Und	Quant.	Valor Unit	Total
Composição	92803 SINAPI	CORTE E DOBRA DE AÇO CA-50, DIÂMETRO DE 10,0 MM. AF_09/2022	FUES - FUNDACÕES E ESTRUTURAS	KG	1,0000000	10,19	10,19
Composição Auxiliar	88238 SINAPI	AJUDANTE DE ARMADOR COM ENCARGOS COMPLEMENTARES	SEDI - SERVIÇOS DIVERSOS	H	0,0014000	18,35	0,02
Composição Auxiliar	88245 SINAPI	ARMADOR COM ENCARGOS COMPLEMENTARES	SEDI - SERVIÇOS DIVERSOS	H	0,0088000	23,72	0,20
Insumo	00000034 SINAPI	ACO CA-50, 10,0 MM, VERGALHAO	Material	KG	1,1100000	8,99	9,97
			MO sem LS =>	LS =>	0,00	MO com LS =>	0,16
			Valor do BDI =>				2,55
			Valor com BDI =>				12,74

	Código Banco	Descrição	Tipo	Und	Quant.	Valor Unit	Total
Composição	92801 SINAPI	CORTE E DOBRA DE AÇO CA-50, DIÂMETRO DE 6,3 MM. AF_06/2022	FUES - FUNDACÕES E ESTRUTURAS	KG	1,0000000	10,97	10,97
Composição Auxiliar	88238 SINAPI	AJUDANTE DE ARMADOR COM ENCARGOS COMPLEMENTARES	SEDI - SERVIÇOS DIVERSOS	H	0,0051000	18,35	0,09
Composição Auxiliar	88245 SINAPI	ARMADOR COM ENCARGOS COMPLEMENTARES	SEDI - SERVIÇOS DIVERSOS	H	0,0310000	23,72	0,73
Insumo	00000032 SINAPI	ACO CA-50, 6,3 MM, VERGALHAO	Material	KG	1,0700000	9,49	10,15
			MO sem LS =>	LS =>	0,00	MO com LS =>	0,62
			Valor do BDI =>				2,74
			Valor com BDI =>				13,71

	Código Banco	Descrição	Tipo	Und	Quant.	Valor Unit	Total
Composição	95308 SINAPI	CURSO DE CAPACITAÇÃO PARA AJUDANTE DE ARMADOR (ENCARGOS COMPLEMENTARES) - HORISTA	SEDI - SERVIÇOS DIVERSOS	H	1,0000000	0,15	0,15
Insumo	00006114 SINAPI	AJUDANTE DE ARMADOR (HORISTA)	Mão de Obra	H	0,0121100	12,60	0,15
			MO sem LS =>	LS =>	0,00	MO com LS =>	0,15
			Valor do BDI =>				0,04
			Valor com BDI =>				0,19
Composição	95309 SINAPI	CURSO DE CAPACITAÇÃO PARA AJUDANTE DE CARPINTeiro (ENCARGOS COMPLEMENTARES) - HORISTA	SEDI - SERVIÇOS DIVERSOS	H	1,0000000	0,21	0,21
Insumo	00006117 SINAPI	CARPINTEIRO AUXILIAR (HORISTA)	Mão de Obra	H	0,0154900	13,80	0,21
			MO sem LS =>	LS =>	0,00	MO com LS =>	0,21

*Handwritten signature*

		Valor do BDI =>	0,05	Valor com BDI =>	0,26
Código Banco	Descrição	Tipo	Und	Quant.	Valor Unit
Composição	CURSO DE CAPACITAÇÃO PARA ARMADOR (ENCARGOS COMPLEMENTARES) - HORISTA	SEDI - SERVIÇOS DIVERSOS	H	1,0000000	0,21
Insumo	00000378 SINAPI ARMADOR (HORISTA)	Mão de Obra	H	0,0121100	17,91
		MO sem LS =>	LS =>	0,00	MO com LS =>
		Valor do BDI =>	0,05	Valor com BDI =>	0,26
Composição	CURSO DE CAPACITAÇÃO PARA AUXILIAR DE ELETRICISTA (ENCARGOS COMPLEMENTARES) - HORISTA	SEDI - SERVIÇOS DIVERSOS	H	1,0000000	0,55
Insumo	00000247 SINAPI AJUDANTE DE ELETRICISTA (HORISTA)	Mão de Obra	H	0,0391600	14,30
		MO sem LS =>	LS =>	0,00	MO com LS =>
		Valor do BDI =>	0,14	Valor com BDI =>	0,69
Composição	CURSO DE CAPACITAÇÃO PARA AUXILIAR DE ENCANADOR OU BOMBEIRO HIDRÁULICO (ENCARGOS COMPLEMENTARES) - HORISTA	SEDI - SERVIÇOS DIVERSOS	H	1,0000000	0,28
Insumo	00000246 SINAPI AUXILIAR DE ENCANADOR OU BOMBEIRO HIDRÁULICO (HORISTA)	Mão de Obra	H	0,0188700	13,80
		MO sem LS =>	LS =>	0,00	MO com LS =>
		Valor do BDI =>	0,07	Valor com BDI =>	0,33
Composição	CURSO DE CAPACITAÇÃO PARA CARPANTEIRO DE FÓRMAS (ENCARGOS COMPLEMENTARES) - HORISTA	SEDI - SERVIÇOS DIVERSOS	H	1,0000000	0,22
Insumo	00001213 SINAPI CARPANTEIRO DE FORMAS (HORISTA)	Mão de Obra	H	0,0121100	16,56
		MO sem LS =>	LS =>	0,00	MO com LS =>
		Valor do BDI =>	0,06	Valor com BDI =>	0,28
Composição	CURSO DE CAPACITAÇÃO PARA ELETRICISTA (ENCARGOS COMPLEMENTARES) - HORISTA	SEDI - SERVIÇOS DIVERSOS	H	1,0000000	0,75
Insumo	00002436 SINAPI ELETRICISTA (HORISTA)	Mão de Obra	H	0,0391600	19,20
		MO sem LS =>	LS =>	0,00	MO com LS =>
		Valor do BDI =>	0,19	Valor com BDI =>	0,94
		Total	Und	Quant.	Valor Unit



*Carli*

Composição	95335 SINAPI	CURSO DE CAPACITAÇÃO PARA ENCANADOR OU BOMBEIRO HIDRÁULICO (ENCARGOS COMPLEMENTARES) - HORISTA	SEDI - SERVIÇOS DIVERSOS	H	1,0000000	0,35	0,35
Insumo	00002696 SINAPI	ENCANADOR OU BOMBEIRO HIDRÁULICO (HORISTA)	Mão de Obra	H	0,0188700	18,56	0,35
			MO sem LS =>	LS =>	0,00	MO com LS =>	0,35
			Valor do BDI =>	0,09		Valor com BDI =>	0,44
<b>Composição</b>	<b>Código Banco</b>	<b>Descrição</b>	<b>Tipo</b>	<b>Und</b>	<b>Quant.</b>	<b>Valor Unit</b>	<b>Total</b>
	95341 SINAPI	CURSO DE CAPACITAÇÃO PARA MARMORISTA/GRANITEIRO (ENCARGOS COMPLEMENTARES) - HORISTA	SEDI - SERVIÇOS DIVERSOS	H	1,0000000	0,27	0,27
Insumo	00004755 SINAPI	MARMORISTA / GRANITEIRO (HORISTA)	Mão de Obra	H	0,0154900	17,91	0,27
			MO sem LS =>	LS =>	0,00	MO com LS =>	0,27
			Valor do BDI =>	0,07		Valor com BDI =>	0,34
<b>Composição</b>	<b>Código Banco</b>	<b>Descrição</b>	<b>Tipo</b>	<b>Und</b>	<b>Quant.</b>	<b>Valor Unit</b>	<b>Total</b>
	95359 SINAPI	CURSO DE CAPACITAÇÃO PARA OPERADOR DE GUINDASTE (ENCARGOS COMPLEMENTARES) - HORISTA	SEDI - SERVIÇOS DIVERSOS	H	1,0000000	0,48	0,48
Insumo	00004254 SINAPI	OPERADOR DE GUINDASTE	Mão de Obra	H	0,0171800	28,51	0,48
			MO sem LS =>	LS =>	0,00	MO com LS =>	0,48
			Valor do BDI =>	0,12		Valor com BDI =>	0,60
<b>Composição</b>	<b>Código Banco</b>	<b>Descrição</b>	<b>Tipo</b>	<b>Und</b>	<b>Quant.</b>	<b>Valor Unit</b>	<b>Total</b>
	95360 SINAPI	CURSO DE CAPACITAÇÃO PARA OPERADOR DE MÁQUINAS E EQUIPAMENTOS (ENCARGOS COMPLEMENTARES) - HORISTA	SEDI - SERVIÇOS DIVERSOS	H	1,0000000	0,18	0,18
Insumo	00004230 SINAPI	OPERADOR DE MÁQUINAS E TRATORES DIVERSOS (TERRAPLANAGEM)	Mão de Obra	H	0,0121100	15,32	0,18
			MO sem LS =>	LS =>	0,00	MO com LS =>	0,18
			Valor do BDI =>	0,05		Valor com BDI =>	0,23
<b>Composição</b>	<b>Código Banco</b>	<b>Descrição</b>	<b>Tipo</b>	<b>Und</b>	<b>Quant.</b>	<b>Valor Unit</b>	<b>Total</b>
	95371 SINAPI	CURSO DE CAPACITAÇÃO PARA PEDREIRO (ENCARGOS COMPLEMENTARES) - HORISTA	SEDI - SERVIÇOS DIVERSOS	H	1,0000000	0,39	0,39
Insumo	00004750 SINAPI	PEDREIRO (HORISTA)	Mão de Obra	H	0,0222500	17,91	0,39
			MO sem LS =>	LS =>	0,00	MO com LS =>	0,39
			Valor do BDI =>	0,10		Valor com BDI =>	0,49
<b>Composição</b>	<b>Código Banco</b>	<b>Descrição</b>	<b>Tipo</b>	<b>Und</b>	<b>Quant.</b>	<b>Valor Unit</b>	<b>Total</b>
	95378 SINAPI	CURSO DE CAPACITAÇÃO PARA SERVENTE (ENCARGOS COMPLEMENTARES) - HORISTA	SEDI - SERVIÇOS DIVERSOS	H	1,0000000	0,29	0,29
Insumo	00005111 SINAPI	SERVENTE DE OBRAS	Mão de Obra	H	0,0222500	13,48	0,29

*Luiz*



		MO sem LS =>	0,29	LS =>	0,00	MO com LS =>	0,29			
		Valor do BDI =>	0,07	Und	Quant.	Valor Unit	0,36			
		Valor com BDI =>								
	Código Banco	Descrição	Und	Quant.	Valor Unit	Total				
Composição	95364 SINAPI	CURSO DE CAPACITAÇÃO PARA TÉCNICO DE SONDAGEM (ENCARGOS COMPLEMENTARES) - HORISTA	H	1,0000000	0,26	0,26				
Insumo	00006175 SINAPI	Mão de Obra	H	0,0121100	21,96	0,26				
		MO sem LS =>	0,26	LS =>	0,00	MO com LS =>	0,26			
		Valor do BDI =>	0,07	Valor com BDI =>						0,33
	Código Banco	Descrição	Und	Quant.	Valor Unit	Total				
Composição	3310 ORSE	Chapisco em patêco com argamassa traço 1:1 - 1:3 (cimento / areia) - Revisado. 09/2015	m²	1,0000000	6,43	6,43				
Composição Auxiliar	10549 ORSE	Encargos Complementares - Servente	h	0,1000000	3,67	0,36				
Composição Auxiliar	10550 ORSE	Encargos Complementares - Pedreiro	h	0,1000000	3,52	0,35				
Composição Auxiliar	1903 ORSE	Argamassa cimento e areia traço 1:1 (1:3) - 1 saco cimento 50kg / 3 pedorias areia dim. 0,35 x 0,45 x 0,23 m - Confeção mecânica e transporte	m³	0,0050000	518,56	2,59				
Insumo	00004750 SINAPI	PEDREIRO (HORISTA)	H	0,1000000	17,91	1,79				
Insumo	00006111 SINAPI	SERVENTE DE OBRAS	H	0,1000000	13,46	1,34				
		MO sem LS =>	3,39	LS =>	0,00	MO com LS =>	3,39			
		Valor do BDI =>	1,61	Valor com BDI =>						8,04
	Código Banco	Descrição	Und	Quant.	Valor Unit	Total				
Composição	124 ORSE	Concreto simples fabricado na obra, fck=13,5 mpa (b1/b2), sem lançamento e adensamento	m³	1,0000000	444,01	444,01				
Composição Auxiliar	10549 ORSE	Encargos Complementares - Servente	h	6,0000000	3,67	22,02				
Insumo	00000367 SINAPI	AREIA GROSSA - POSTO JAZIDA FORNECEDOR (RETIRADO NA JAZIDA, SEM TRANSPORTE)	m³	0,9430000	65,84	62,08				
Insumo	00001379 SINAPI	CIMENTO PORTLAND COMPOSTO CP II-32	KG	255,0000000	0,84	214,20				
Insumo	00004716 SINAPI	PEDRA BRITADA N. 2 (19 A 38 MM) POSTO PEDREIRA FORNECEDOR, SEM FRETE	m³	0,6270000	77,80	48,78				
Insumo	00004721 SINAPI	PEDRA BRITADA N. 1 (9,5 a 19 MM) POSTO PEDREIRA FORNECEDOR, SEM FRETE	m³	0,2090000	77,39	16,17				
Insumo	00006111 SINAPI	SERVENTE DE OBRAS	H	6,0000000	13,46	80,76				
		MO sem LS =>	80,76	LS =>	0,00	MO com LS =>	80,76			
		Valor do BDI =>	111,00	Valor com BDI =>						555,01

*Carlin*

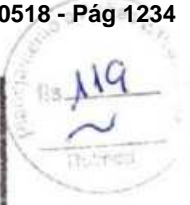

	Código Banco	Descrição	Tipo	Und	Quant.	Valor Unit	Total
Composição	95 ORSE	Concreto simples fabricado na obra, fck=13,5 mpa, lançado e adensado	Alvenarias de Pedra e Concretos para Fundações	m³	1,0000000	491,24	491,24
Composição Auxiliar	124 ORSE	Concreto simples fabricado na obra, fck=13,5 mpa (p1/b2), sem lançamento e adensamento	Concreto Simples	m³	1,0000000	444,01	444,01
Composição Auxiliar	7692 ORSE	Lançamento de concreto simples fabricado na obra, inclusive adensamento e acabamento em peças da superestrutura	Concreto Simples	m³	1,0000000	47,23	47,23
			MO sem LS =>	118,90	LS =>	0,00 MO com LS =>	118,90
			Valor do BDI =>	122,81		Valor com BDI =>	614,05

	Código Banco	Descrição	Tipo	Und	Quant.	Valor Unit	Total
Composição	88264 SINAPI	ELETRICISTA COM ENCARGOS COMPLEMENTARES	SEDI - SERVIÇOS DIVERSOS	H	1,0000000	25,54	25,54
Composição Auxiliar	95332 SINAPI	CURSO DE CAPACITAÇÃO PARA ELETRICISTA (ENCARGOS COMPLEMENTARES) - HORISTA	SEDI - SERVIÇOS DIVERSOS	H	1,0000000	0,75	0,75
Insumo	00002436 SINAPI	ELETRICISTA (HORISTA)	Mão de Obra	H	1,0000000	19,20	19,20
Insumo	00037370 SINAPI	ALIMENTACAO - HORISTA (COLETADO CAIXA)	Outros	H	1,0000000	1,88	1,88
Insumo	00037371 SINAPI	TRANSPORTE - HORISTA (COLETADO CAIXA)	Serviços	H	1,0000000	0,58	0,58
Insumo	00037372 SINAPI	EXAMES - HORISTA (COLETADO CAIXA)	Outros	H	1,0000000	1,14	1,14
Insumo	00037373 SINAPI	SEGURO - HORISTA (COLETADO CAIXA)	Taxes	H	1,0000000	0,01	0,01
Insumo	00043460 SINAPI	FERRAMENTAS - FAMILIA ELETRICISTA - HORISTA (ENCARGOS COMPLEMENTARES - COLETADO CAIXA)	Equipamento	H	1,0000000	0,86	0,86
Insumo	00043464 SINAPI	EPI - FAMILIA ELETRICISTA - HORISTA (ENCARGOS COMPLEMENTARES - COLETADO CAIXA)	Equipamento	H	1,0000000	1,14	1,14
			MO sem LS =>	19,95	LS =>	0,00 MO com LS =>	19,95
			Valor do BDI =>	6,39		Valor com BDI =>	31,93

	Código Banco	Descrição	Tipo	Und	Quant.	Valor Unit	Total
Composição	91842 SINAPI	ELETRODUTO FLEXÍVEL CORRUGADO, PVC, DN 20 MM (1/2"), PARA CIRCUITOS TERMINAIS, INSTALADO EM LAJE - FORNECIMENTO E INSTALAÇÃO - AF_12/2015	INEL - INSTALAÇÃO ELÉTRICA/ELETRIFICAÇÃO E ILUMINAÇÃO EXTERNA	M	1,0000000	5,18	5,18
Composição Auxiliar	88247 SINAPI	AUXILIAR DE ELETRICISTA COM ENCARGOS COMPLEMENTARES	SEDI - SERVIÇOS DIVERSOS	H	0,0610000	20,44	1,24
Composição Auxiliar	88264 SINAPI	ELETRICISTA COM ENCARGOS COMPLEMENTARES	SEDI - SERVIÇOS DIVERSOS	H	0,0610000	25,54	1,55
Insumo	00002669 SINAPI	ELETRODUTO PVC FLEXÍVEL CORRUGADO, COR AMARELA, DE 20 MM	Material	M	1,1000000	2,16	2,37
Insumo	00043132 SINAPI	ARAME RECOZIDO 16 BWG, D = 1,65 MM (0,015 KGM) OU 18 BWG, D = 1,25 MM (0,01 KGM)	Material	KG	0,0016000	18,10	0,02

*Carli*





	Código Banco	Descrição	Tipo	Und	Quant.	Valor Unit	Total
Composição	91852 SINAPI	ELETRODUTO FLEXÍVEL CORRUGADO, PVC, DN 20 MM (1/2"), PARA CIRCUITOS TERMINAIS, INSTALADO EM PAREDE - FORNECIMENTO E INSTALAÇÃO. AF_12/2015	INEL - INSTALAÇÃO ELÉTRICA/ELETRIFICAÇÃO E ILUMINAÇÃO EXTERNA	M	1,00000000	7,88	7,88
Composição Auxiliar	88247 SINAPI	AUXILIAR DE ELETRICISTA COM ENCARGOS COMPLEMENTARES	SEDI - SERVIÇOS DIVERSOS	H	0,12400000	20,44	2,53
Composição Auxiliar	88264 SINAPI	ELETRICISTA COM ENCARGOS COMPLEMENTARES	SEDI - SERVIÇOS DIVERSOS	H	0,12400000	25,54	3,16
Insumo	00002669 SINAPI	ELETRODUTO PVC FLEXÍVEL CORRUGADO, COR AMARELA, DE 20 MM	Material	M	1,01700000	2,16	2,19
		MO sem LS =>		LS =>	0,00	MO com LS =>	4,31
		Valor do BDI =>				Valor com BDI =>	1,30
							2,11
							0,00
							MO com LS =>
							2,11
							6,48

	Código Banco	Descrição	Tipo	Und	Quant.	Valor Unit	Total
Composição	88267 SINAPI	ENCANADOR OU BOMBEIRO HIDRÁULICO COM ENCARGOS COMPLEMENTARES	SEDI - SERVIÇOS DIVERSOS	H	1,00000000	23,83	23,83
Composição Auxiliar	95355 SINAPI	CURSO DE CAPACITAÇÃO PARA ENCANADOR OU BOMBEIRO HIDRÁULICO (ENCARGOS COMPLEMENTARES) - HORISTA	SEDI - SERVIÇOS DIVERSOS	H	1,00000000	0,35	0,35
Insumo	00002666 SINAPI	ENCANADOR OU BOMBEIRO HIDRÁULICO (HORISTA)	Mão de Obra	H	1,00000000	18,56	18,56
Insumo	00037370 SINAPI	ALIMENTACAO - HORISTA (COLETADO CAIXA)	Outros	H	1,00000000	1,86	1,86
Insumo	00037371 SINAPI	TRANSPORTE - HORISTA (COLETADO CAIXA)	Serviços	H	1,00000000	0,58	0,58
Insumo	00037372 SINAPI	EXAMES - HORISTA (COLETADO CAIXA)	Outros	H	1,00000000	1,14	1,14
Insumo	00037373 SINAPI	SEGURO - HORISTA (COLETADO CAIXA)	Taxas	H	1,00000000	0,01	0,01
Insumo	00043461 SINAPI	FERRAMENTAS - FAMILIA ENCANADOR - HORISTA (ENCARGOS COMPLEMENTARES - COLETADO CAIXA)	Equipamento	H	1,00000000	0,32	0,32
Insumo	00043485 SINAPI	EPI - FAMILIA ENCANADOR - HORISTA (ENCARGOS COMPLEMENTARES - COLETADO CAIXA)	Equipamento	H	1,00000000	1,01	1,01
		MO sem LS =>		LS =>	0,00	MO com LS =>	18,91
		Valor do BDI =>				Valor com BDI =>	1,97
							9,85

	Código Banco	Descrição	Tipo	Und	Quant.	Valor Unit	Total
Composição	10555 ORSE	Encargos Complementares - Armador	Provisórios	h	1,00000000	3,49	3,49
Insumo	158 ORSE	Almoço (Participação do empregador)	Material	un	0,10180000	14,00	1,42
Insumo	941 ORSE	Fardamento com mangas curta	Material	un	0,00150000	179,32	0,26
Insumo	1651 ORSE	Óculos branco proteção	Material	pr	0,00080000	6,35	0,00
		MO sem LS =>		LS =>	0,00	MO com LS =>	5,96
		Valor do BDI =>				Valor com BDI =>	29,79
							3,49
							1,42
							0,26
							0,00



*Leila*



Insumo	Código Banco	Descrição	Tipo	Valor do EDI =>	Und	Quant.	Valor Unit	Total
Insumo	2378 ORSE	Vale transporte	Material		un	0,0864000	4,50	0,29
Insumo	10362 ORSE	Seguro de vida e acidente em grupo	Serviços		un	0,0045000	12,54	0,05
Insumo	10492 ORSE	Cesta Básica	Material		un	0,0045000	195,00	0,74
Insumo	10517 ORSE	Exames admissionais/demissionais (checkout)	Serviços		cj	0,0004000	300,00	0,12
Insumo	10585 ORSE	Arco de serra	Material		un	0,0002000	22,10	0,00
Insumo	10586 ORSE	Torquesa	Material		un	0,0002000	36,90	0,00
Insumo	10596 ORSE	Protetor auricular	Material		un	0,0045000	4,90	0,02
Insumo	10599 ORSE	Protetor solar fbs 30 com 120ml	Material		un	0,0018000	13,00	0,02
Insumo	10761 ORSE	Refeição - café da manhã ( café com leite e dois pães com manteiga)	Serviços		un	0,1018000	5,00	0,50
Insumo	00012852 SINAPI	LUVA RASPA DE COURO, CANO CURTO (PUNHO 7* CM)	Equipamento	MO sem LS =>	PAR	0,0023000	12,60	0,02
Insumo	00012893 SINAPI	BOTA DE SEGURANCA COM BIQUEIRA DE ACO E COLARINHO AÇOLCHADO	Material	LS =>	PAR	0,0008000	67,20	0,05
Insumo	00012894 SINAPI	CAPA PARA CHUVA EM PVC COM FORRO DE POLIESTER, COM CAPUZ (AMARELA OU AZUL)	Material		UN	0,0002000	16,20	0,00
Insumo	00012895 SINAPI	CAPACETE DE SEGURANCA ABA FRONTAL COM SUSPENSAO DE POLIETILENO, SEM JUGULAR (CLASSE B)	Material		UN	0,0006000	14,00	0,00
				MO sem LS =>	0,00	0,00	MO com LS =>	0,00
				Valor do EDI =>	0,87		Valor com BDI =>	4,36
Composição	Código Banco	Descrição	Tipo	Valor do EDI =>	Und	Quant.	Valor Unit	Total
	10551 ORSE	Encargos Complementares - Carpinteiro	Provisórios		h	1,0000000	3,55	3,55
Insumo	158 ORSE	Almoço (Participação do empregador)	Material		un	0,1018000	14,00	1,42
Insumo	941 ORSE	Fardamento com mangas curta	Material		un	0,0015000	179,32	0,26
Insumo	1651 ORSE	Óculos branco proteção	Material		pr	0,0007000	6,35	0,00
Insumo	2378 ORSE	Vale transporte	Material		un	0,0864000	4,50	0,29
Insumo	10362 ORSE	Seguro de vida e acidente em grupo	Serviços		un	0,0045000	12,54	0,05
Insumo	10492 ORSE	Cesta Básica	Material		un	0,0045000	155,00	0,74
Insumo	10517 ORSE	Exames admissionais/demissionais (checkout)	Serviços		cj	0,0004000	300,00	0,12
Insumo	10577 ORSE	Serrote 40cm	Material		un	0,0001000	29,90	0,00

*caeli*



Composição	Código Banco	Descrição	Tipo	Valor do BDI =>	Und	Quant.	Valor Unit	Total	
Insumo	10578 ORSE	Fornão grande	Material		un	0,0002000	15,15	0,00	
Insumo	10579 ORSE	Chave de fenda chata 30 cm	Material		un	0,0002000	22,89	0,00	
Insumo	10586 ORSE	Protetor auricular	Material		un	0,0045000	4,90	0,02	
Insumo	10589 ORSE	Protetor solar fps 30 com 120ml	Material		un	0,0018000	13,00	0,02	
Insumo	10761 ORSE	Refeição - café da manhã ( café com leite e dois pães com manteiga)	Serviços		un	0,1018000	5,00	0,50	
Insumo	11244 ORSE	Manibulo com unha	Material		un	0,0002000	37,90	0,00	
Insumo	11248 ORSE	Furadeira e Parafusadeira elétrica Bosch ou Similar profissional	Equipamento		un	0,0001000	246,00	0,02	
Insumo	11249 ORSE	Serra circular elétrica portátil	Equipamento		un	0,0001000	518,00	0,05	
Insumo	00012862 SINAPI	LUVA RASPA DE COURO, CANO CURTO (PUNHO *7* CM)	Equipamento		PAR	0,0023000	12,60	0,02	
Insumo	00012863 SINAPI	BOTA DE SEGURANCA COM BIQUEIRA DE ACO E COLARINHO ACOLCHOADO	Material		PAR	0,0007000	87,20	0,04	
Insumo	00012864 SINAPI	CAPA PARA CHUVA EM PVC COM FORRO DE POLIESTER, COM CAPUZ (AMARELA OU AZUL)	Material		LIN	0,0002000	18,20	0,00	
Insumo	00012865 SINAPI	CAPACETE DE SEGURANCA ABA FRONTAL COM SUSPENSAO DE POLIETILENO, SEM JUGULAR (CLASSE B)	Material		LIN	0,0008000	14,00	0,00	
				MO sem LS =>	0,00	LS =>	0,00	MO com LS =>	0,00
				Valor do BDI =>	0,89	Valor com BDI =>	4,44		
Composição	Código Banco	Descrição	Tipo	Valor do BDI =>	Und	Quant.	Valor Unit	Total	
Insumo	10552 ORSE	Encargos Complementares - Eletricista	Proviscos		h	1,0000000	3,50	3,50	
Insumo	158 ORSE	Almoco (Participação do empregador)	Material		un	0,1018000	14,00	1,42	
Insumo	941 ORSE	Fardamento com mangas curta	Material		un	0,0015000	179,32	0,26	
Insumo	1651 ORSE	Óculos branco proteção	Material		pr	0,0008000	6,35	0,00	
Insumo	2378 ORSE	Vale transporte	Material		un	0,0654000	4,50	0,29	
Insumo	10362 ORSE	Seguro de vida e acidente em grupo	Serviços		un	0,0045000	12,54	0,05	
Insumo	10462 ORSE	Cesta Básica	Material		un	0,0045000	155,00	0,74	
Insumo	10517 ORSE	Exames admissionais/demissionais (checkup)	Serviços		cj	0,0004000	300,00	0,12	
Insumo	10579 ORSE	Chave de fenda chata 30 cm	Material		un	0,0002000	22,89	0,00	
Insumo	10586 ORSE	Protetor auricular	Material		un	0,0045000	4,90	0,02	

*Carli*



Insumo	Código Banco	Descrição	Material	Und	Quant.	Valor Unit	Total
Insumo	10599 ORSE	Protetor solar fgs 30 com 120ml	Material	un	0,0018000	13,00	0,02
Insumo	10761 ORSE	Refeição - café da manhã ( café com leite e dois pães com manteiga)	Serviços	un	0,1018000	5,00	0,50
Insumo	11240 ORSE	Alicate com isolamento	Material	un	0,0002000	46,30	0,00
Insumo	11241 ORSE	Alicate volt-ampereímetro	Material	un	0,0002000	141,00	0,02
Insumo	11242 ORSE	Chave inglesa 12"	Material	un	0,0001000	37,00	0,00
Insumo	00012852 SINAPI	LUVAS RASPA DE CUIRO, CANO CURTO (PUNHO 7* CM)	Equipamento	PAR	0,00023000	12,60	0,02
Insumo	00012893 SINAPI	BOTA DE SEGURANCA COM BIQUEIRA DE ACO E COLARINHO ACOLCHOADO	Material	PAR	0,0007000	67,20	0,04
Insumo	00012894 SINAPI	CAPA PARA CHUVA EM PVC COM FORRO DE POLIESTER, COM CAPUZ (AMARELA OU AZUL)	Material	UN	0,0002000	18,20	0,00
Insumo	00012895 SINAPI	CAPACETE DE SEGURANCA ABA FRONTAL COM SUSPENSAO DE POLIETILENO, SEM JUGULAR (CLASSE B)	Material	UN	0,0006000	14,00	0,00
		MO sem LS =>		LS =>	0,00	0,00	MO com LS =>
		Valor do BDI =>			0,88		Valor com BDI =>
							4,38
Composição	10560 ORSE	Encargos Complementares - Pedreiro	Provisórios	h	1,0000000	3,52	3,52
Insumo	158 ORSE	Almoço (Participação do empregador)	Material	un	0,1018000	14,00	1,42
Insumo	941 ORSE	Fardamento com mangas curta	Material	un	0,0015000	179,32	0,26
Insumo	1651 ORSE	Óculos branco proteção	Material	pr	0,0008000	6,35	0,00
Insumo	2378 ORSE	Vale transporte	Material	un	0,0654000	4,50	0,29
Insumo	4174 ORSE	Desempençadeira de aço lisa, cabo madeira, ref.143, Alças ou similar	Material	un	0,0005000	10,80	0,00
Insumo	4722 ORSE	Colher de pedreiro	Material	un	0,0004000	18,80	0,00
Insumo	10262 ORSE	Regua de alumínio c/ 2,00m (para pedreiro)	Material	un	0,0002000	40,80	0,00
Insumo	10362 ORSE	Seguro de vida e acidente em grupo	Serviços	un	0,0045000	12,54	0,05
Insumo	10462 ORSE	Cesta Básica	Material	un	0,0045000	165,00	0,74
Insumo	10517 ORSE	Exames admissionais/demissionais (checkup)	Serviços	cj	0,0004000	300,00	0,12
Insumo	10565 ORSE	Protetor auricular	Material	un	0,0045000	4,90	0,02
Insumo	10569 ORSE	Protetor solar fgs 30 com 120ml	Material	un	0,0018000	13,00	0,02

*Carlini*



Insumo	Código Banco	Descrição	Serviços	Un	Quant.	Valor Unit	Total
Insumo	10761 ORSE	Refeição - café da manhã ( café com leite e dois pães com manteiga)	Serviços	un	0,1018000	5,00	0,50
Insumo	10769 ORSE	Nível de bolha de madeira	Material	un	0,0002000	16,50	0,00
Insumo	10790 ORSE	Prumo de face	Material	un	0,0001000	25,95	0,00
Insumo	11243 ORSE	Martelo sem unha	Material	un	0,0001000	27,50	0,00
Insumo	11245 ORSE	Desempoladeira de madeira 12x22	Material	un	0,0007000	11,26	0,00
Insumo	11246 ORSE	Escala métrica de bambú	Material	Un	0,0007000	10,22	0,00
Insumo	11247 ORSE	Serra mármore Serra marmore	Material	un	0,0001000	327,80	0,03
Insumo	11264 ORSE	Marreta de 1/2 kg com cabo	Material	un	0,0002000	13,52	0,00
Insumo	11265 ORSE	Martelo de borracha com cabo	Material	un	0,0004000	20,00	0,00
Insumo	00012882 SINAPI	LUVAS RASPA DE COURO, CANO CURTO (PUNHO 7* CM)	Equipamento	PAR	0,0023000	12,60	0,02
Insumo	00012883 SINAPI	BOTA DE SEGURANCA COM BIQUEIRA DE ACO E COLARINHO ACOLCHOADO	Material	PAR	0,0008000	67,20	0,05
Insumo	00012884 SINAPI	CAPA PARA CHUVA EM PVC COM FORRO DE POLIESTER, COM CAPUZ (AMARELA OU AZUL)	Material	UN	0,0002000	18,20	0,00
Insumo	00012885 SINAPI	CAPACETE DE SEGURANCA ABA FRONTAL COM SUSPENSÃO DE POLIETILENO, SEM JUGULAR (CLASSE B)	Material	UN	0,0006000	14,00	0,00
			MO sem LS =>	0,00	LS =>	0,00	MO com LS =>
			Valor do EDI =>	0,89			Valor com BDI =>
							4,40
							Total
Composição	10553 ORSE	Encargos Complementares - Pintor	Provisórios	h	1,0000000	3,72	3,72
Insumo	158 ORSE	Almoco (Participação do empregador)	Material	un	0,1018000	14,00	1,42
Insumo	941 ORSE	Fardamento com mangas curta	Material	un	0,0015000	179,32	0,26
Insumo	1651 ORSE	Óculos branco proteção	Material	pr	0,0008000	6,35	0,00
Insumo	2378 ORSE	Vale transporte	Material	un	0,0664000	4,50	0,29
Insumo	4174 ORSE	Desempoladeira de aço lisa, cabo madeira, ref.143, Atlas ou similar	Material	un	0,0005000	10,80	0,00
Insumo	4725 ORSE	Espátula	Material	un	0,0004000	16,50	0,00
Insumo	10362 ORSE	Seguro de vida e acidente em grupo	Serviços	un	0,0045000	12,54	0,05
Insumo	10492 ORSE	Costa Básica	Material	un	0,0045000	165,00	0,74

*Carlin*

Insumo	Código Banco	Descrição	Exames admissionais/demissionais (checkup)	Quant.	Valor Unit	Valor Total	
Insumo	10517 ORSE	Exames admissionais/demissionais (checkup)		0,0004000	330,00	0,12	
Insumo	10583 ORSE	Trincha 3"		0,0045000	11,98	0,05	
Insumo	10586 ORSE	Protetor auricular		0,0045000	4,90	0,02	
Insumo	10589 ORSE	Protetor solar lips 30 com 120ml		0,0018000	13,00	0,02	
Insumo	10761 ORSE	Refeição - café da manhã ( café com leite e dois pães com manteiga)		0,1018000	5,00	0,50	
Insumo	11250 ORSE	Relo lá de carneiro 20cm		0,0023000	17,50	0,04	
Insumo	11251 ORSE	Pincel de seda 2"		0,0045000	26,90	0,12	
Insumo	11252 ORSE	Escada de alumínio de abrir com 7 cegraus		0,0001000	269,00	0,02	
Insumo	00012852 SINAPI	LUVA RASPA DE COURO, CANO CURTO (PUNHO 7* CM)		0,0023000	12,60	0,02	
Insumo	00012853 SINAPI	BOTA DE SEGURANCA COM BIQUEIRA DE ACO E COLARINHO ACOLCHOADO		0,0008000	67,20	0,05	
Insumo	00012854 SINAPI	CAPA PARA CHUVA EM PVC COM FORRO DE POLIESTER, COM CAPUZ (AMARELA OU AZUL)		0,0002000	18,20	0,00	
Insumo	00012855 SINAPI	CAPACETE DE SEGURANCA ABA FRONTAL COM SUSPENSAO DE POLIETILENO, SEM JUGULAR (CLASSE B)		0,0006000	14,00	0,00	
		MO sem LS =>	0,00	0,00	MO com LS =>	0,00	
		Valor do EDI =>	0,93		Valor com EDI =>	4,65	
Composição	Código Banco	Descrição	Tipo	Und	Quant.	Valor Unit	Total
Insumo	10549 ORSE	Encargos Complementares - Servente	Provisórios	h	1,0000000	3,67	3,67
Insumo	158 ORSE	Almoço (Participação do empregador)	Material	un	0,1018000	14,00	1,42
Insumo	941 ORSE	Fardamento com mangas curta	Material	un	0,0015000	179,32	0,28
Insumo	1651 ORSE	Óculos branco proteção	Material	pr	0,0008000	6,35	0,00
Insumo	2378 ORSE	Vale transporte	Material	un	0,0941000	4,50	0,42
Insumo	4728 ORSE	Talhadreira chata 10" Talhadreira chata 10"	Material	un	0,0003000	18,58	0,00
Insumo	4729 ORSE	Marreta 1 kg com cebo	Material	un	0,0001000	31,50	0,00
Insumo	10362 ORSE	Seguro de vida e acidente em grupo	Serviços	un	0,0045000	12,54	0,05
Insumo	10492 ORSE	Cesta Básica	Material	un	0,0045000	155,00	0,74
Insumo	10517 ORSE	Exames admissionais/demissionais (checkup)	Serviços	cj	0,0004000	300,00	0,12

*Carli*

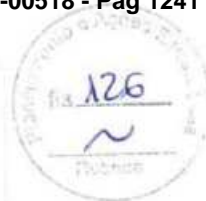

Insumo	10566	ORSE	Protetor auricular	Material	un	0,0045000	4,90	0,02
Insumo	10599	ORSE	Protetor solar fcs 30 com 120ml	Material	un	0,0018000	13,00	0,02
Insumo	10761	ORSE	Refeição - café da manhã ( café com leite e dois pães com manteiga)	Serviços	un	0,1018000	5,00	0,50
Insumo	10788	ORSE	Pá quadrada	Material	un	0,0002000	36,90	0,00
Insumo	00002711	SINAPI	CARRINHO DE MAO DE ACO CAPACIDADE 50 A 60 L, PNEU COM CAMARA	Equipamento	UN	0,0002000	253,60	0,05
Insumo	00012882	SINAPI	LUVAS RASPA DE COURO, CANO CURTO (PUNHO 7* CM)	Equipamento	PAR	0,00023000	12,60	0,02
Insumo	00012883	SINAPI	BOTA DE SEGURANCA COM BIQUEIRA DE ACO E COLARINHO ACOLCHOADO	Material	PAR	0,0008000	67,20	0,05
Insumo	00012884	SINAPI	CAPA PARA CHUVA EM PVC COM FORRO DE POLIESTER, COM CAPUZ (AMARELA OU AZUL)	Material	UN	0,0002000	18,20	0,00
Insumo	00012885	SINAPI	CAPACETE DE SEGURANCA ABA FRONTAL COM SUSPENSAO DE POLIETILENO, SEM JUGULAR (CLASSE B)	Material	UN	0,0006000	14,00	0,00
			MO sem LS =>		LS =>	0,00	MO com LS =>	0,00
			Valor do EDI =>			0,92	Valor com BDI =>	4,59
Composição	6309	ORSE	Ensaio de Vazão com Compressor 250psi / 750cfm	Tipo	Und	Quant.	Valor Unit	Total
Insumo	5035	ORSE	Ensaio de vazão com compressor 250psi - 750cfm h	Conversão InfoWOrca	h	1,0000000	391,13	391,13
				0	h	1,0000000	391,13	391,13
			MO sem LS =>		LS =>	0,00	MO com LS =>	0,00
			Valor do EDI =>			97,78	Valor com BDI =>	488,91
Composição	2487	ORSE	Escavação manual de vala ou cava em material de 1ª categoria, profundidade até 1,50m	Tipo	Und	Quant.	Valor Unit	Total
Auxiliar	10549	ORSE	Encargos Complementares - Servente	Escavação Manual em Área Urbana	m³	1,0000000	51,39	51,39
Insumo	00008111	SINAPI	SERVENTE DE OBRAS	Provisórios	h	3,0000000	3,67	11,01
				Mão de Obra	H	3,0000000	13,46	40,38
			MO sem LS =>		LS =>	0,00	MO com LS =>	40,38
			Valor do EDI =>			12,85	Valor com BDI =>	64,24
Composição	92272	SINAPI	FABRICAÇÃO DE ESCORAS DE VIGA DO TIPO GARFO, EM MADEIRA AF_09/2020	Tipo	Und	Quant.	Valor Unit	Total
Auxiliar	88239	SINAPI	AJUDANTE DE CARPANTEIRO COM ENCARGOS COMPLEMENTARES	FUES - FUNDACÕES E ESTRUTURAS	M	1,0000000	45,83	45,83
Composição	88262	SINAPI	CARPANTEIRO DE FORMAS COM ENCARGOS COMPLEMENTARES	SEDI - SERVIÇOS DIVERSOS	H	0,0320000	19,43	0,62
				SEDI - SERVIÇOS DIVERSOS	H	0,0830000	24,20	2,00

*Calc*

127  
2

Composição Auxiliar	Código Banco	Descrição	CHP	Quant.	Valor Unit	Total
	91662 SINAPI	SERRA CIRCULAR DE BANCADA COM MOTOR ELÉTRICO POTÊNCIA DE 5HP, COM COIFA PARA DISCO 10" - CHP DIURNO. AF_08/2015	CHP	0,0220000	21,32	0,46
	91663 SINAPI	SERRA CIRCULAR DE BANCADA COM MOTOR ELÉTRICO POTÊNCIA DE 5HP, COM COIFA PARA DISCO 10" - CHI DIURNO. AF_08/2015	CHI	0,0800000	20,24	1,78
Insumo	00001345 SINAPI	CHAPAPAINEL DE MADEIRA COMPENSADA PLASTIFICADA (MADEIRITE PLASTIFICADO) PARA FORMA DE CONCRETO, DE 2200 x 1100 MM, E = *17* MM	m²	0,1350000	102,17	13,89
Insumo	00004491 SINAPI	PONTELETE 7,5 X 7,5* CM EM PINUS, MISTA OU EQUIVALENTE DA REGIAO - BRUTA	M	2,3420000	11,46	26,83
Insumo	00005068 SINAPI	PREGO DE ACO POLIDO COM CABECA 17 X 21 (2 X 11)	KG	0,0120000	21,21	0,25
		MO sem LS =>	LS =>	0,00 MO com LS =>		3,71
		Valor do EDI =>		Valor com BDI =>		57,29
Composição	92264 SINAPI	FABRICAÇÃO DE FÓRMA PARA PILARES E ESTRUTURAS SIMILARES, EM CHAPA DE MADEIRA COMPENSADA PLASTIFICADA, E = 18 MM AF_09/2020	m²	1,0000000	244,28	244,28
Composição Auxiliar	88259 SINAPI	AJUDANTE DE CARPINTEIRO COM ENCARGOS COMPLEMENTARES	H	0,2500000	19,43	4,85
Composição Auxiliar	88262 SINAPI	CARPINTEIRO DE FORMAS COM ENCARGOS COMPLEMENTARES	H	1,1800000	24,20	28,55
Composição Auxiliar	91662 SINAPI	SERRA CIRCULAR DE BANCADA COM MOTOR ELÉTRICO POTÊNCIA DE 5HP, COM COIFA PARA DISCO 10" - CHP DIURNO. AF_08/2015	CHP	0,0630000	21,32	1,34
Composição Auxiliar	91663 SINAPI	SERRA CIRCULAR DE BANCADA COM MOTOR ELÉTRICO POTÊNCIA DE 5HP, COM COIFA PARA DISCO 10" - CHI DIURNO. AF_08/2015	CHI	0,2550000	20,24	5,16
Insumo	00001345 SINAPI	CHAPAPAINEL DE MADEIRA COMPENSADA PLASTIFICADA (MADEIRITE PLASTIFICADO) PARA FORMA DE CONCRETO, DE 2200 x 1100 MM, E = *17* MM	m²	1,3360000	102,17	136,49
Insumo	00004491 SINAPI	PONTELETE 7,5 X 7,5* CM EM PINUS, MISTA OU EQUIVALENTE DA REGIAO - BRUTA	M	2,3080000	11,46	26,44
Insumo	00004517 SINAPI	SARRAFO 2,5 X 7,5* CM EM PINUS, MISTA OU EQUIVALENTE DA REGIAO - BRUTA	M	9,2370000	4,01	37,04
Insumo	00005068 SINAPI	PREGO DE ACO POLIDO COM CABECA 17 X 21 (2 X 11)	KG	0,2080000	21,21	4,41
		MO sem LS =>	LS =>	0,00 MO com LS =>		30,64
		Valor do BDI =>		Valor com BDI =>		305,35
Composição	92266 SINAPI	FABRICAÇÃO DE FÓRMA PARA VIGAS, EM CHAPA DE MADEIRA COMPENSADA PLASTIFICADA, E = 18 MM. AF_09/2020	m²	1,0000000	182,03	182,03



*Beirão*



Composição Auxiliar	86239 SINAPI	AJUDANTE DE CARPINTEIRO COM ENCARGOS COMPLEMENTARES	SEDI - SERVIÇOS DIVERSOS	H	0,2020000	19,43	3,92
Composição Auxiliar	86262 SINAPI	CARPINTEIRO DE FORMAS COM ENCARGOS COMPLEMENTARES	SEDI - SERVIÇOS DIVERSOS	H	0,9110000	24,20	22,04
Composição Auxiliar	91692 SINAPI	SERRA CIRCULAR DE BANCADA COM MOTOR ELÉTRICO POTÊNCIA DE 5HP, COM COIFA PARA DISCO 10" - CHP DIURNO. AF_08/2015	CHOR - CUSTOS HORÁRIOS DE MÁQUINAS E EQUIPAMENTOS	CHP	0,0500000	21,32	1,06
Composição Auxiliar	91693 SINAPI	SERRA CIRCULAR DE BANCADA COM MOTOR ELÉTRICO POTÊNCIA DE 5HP, COM COIFA PARA DISCO 10" - CHI DIURNO. AF_08/2015	CHOR - CUSTOS HORÁRIOS DE MÁQUINAS E EQUIPAMENTOS	CHI	0,2370000	20,24	4,79
Insumo	00001345 SINAPI	CHAPAPAINEL DE MADEIRA COMPENSADA PLASTIFICADA (MADEIRITE PLASTIFICADO) PARA FORMA DE CONCRETO, DE 2200 x 1100 MM, E = *17* MM	Material	m²	1,1460000	102,17	117,08
Insumo	00004491 SINAPI	PONTALETE 7,5 X 7,5* CM EM PINUS, MISTA OU EQUIVALENTE DA REGIAO - BRUTA	Material	M	0,1660000	11,46	1,90
Insumo	00004517 SINAPI	SARRAFO 7,5 X 7,5* CM EM PINUS, MISTA OU EQUIVALENTE DA REGIAO - BRUTA	Material	M	6,9520000	4,01	27,87
Insumo	00005068 SINAPI	PREGO DE ACO POLIDO COM CABECA 17 X 21 (2 X 11)	Material	KG	0,1560000	21,21	3,37
		MO sem LS =>		LS =>	0,00	MO com LS =>	24,43
		Valor do BDI =>					227,54
Composição	102591 SINAPI	FURO EM CAIXA D'ÁGUA COM ESPESURA DE 2 ATÉ 5 MM E DIÂMETRO DE 25 MM. AF_06/2021	INHI - INSTALAÇÕES HIDROSANITÁRIAS	UN	1,0000000	3,65	3,66
Composição Auxiliar	86248 SINAPI	AUXILIAR DE ENCANADOR OU BOMBEIRO HIDRÁULICO COM ENCARGOS COMPLEMENTARES	SEDI - SERVIÇOS DIVERSOS	H	0,0657000	18,98	1,62
Composição Auxiliar	86267 SINAPI	ENCANADOR OU BOMBEIRO HIDRÁULICO COM ENCARGOS COMPLEMENTARES	SEDI - SERVIÇOS DIVERSOS	H	0,0657000	23,83	2,04
		MO sem LS =>		LS =>	0,00	MO com LS =>	2,82
		Valor do BDI =>					4,58
Composição	102595 SINAPI	FURO EM CAIXA D'ÁGUA COM ESPESURA DE 2 ATÉ 5 MM E DIÂMETRO DE 40 MM. AF_06/2021	INHI - INSTALAÇÕES HIDROSANITÁRIAS	UN	1,0000000	4,67	4,67
Composição Auxiliar	86248 SINAPI	AUXILIAR DE ENCANADOR OU BOMBEIRO HIDRÁULICO COM ENCARGOS COMPLEMENTARES	SEDI - SERVIÇOS DIVERSOS	H	0,1063000	18,98	2,07
Composição Auxiliar	86267 SINAPI	ENCANADOR OU BOMBEIRO HIDRÁULICO COM ENCARGOS COMPLEMENTARES	SEDI - SERVIÇOS DIVERSOS	H	0,1063000	23,83	2,60
		MO sem LS =>		LS =>	0,00	MO com LS =>	3,59
		Valor do BDI =>					5,84
		Valor do BDI =>					227,54

*Carli*





Composição	115 ORSE	Forma plana para estruturas, em compensado resinado de 12mm, 02 usos, inclusive escoramento - Rev 02_04/2022	Formas	m²	1,0000000	135,93	135,93
Composição Auxiliar	10549 ORSE	Encargos Complementares - Servente	Provisórios	h	1,5000000	3,67	5,50
Composição Auxiliar	10551 ORSE	Encargos Complementares - Carpinteiro	Provisórios	h	1,3330000	3,55	4,73
Insumo	630 ORSE	Compensado resinado 12mm - Madeirit ou similar m2	0	m²	0,5840000	42,56	24,85
Insumo	1569 ORSE	Madeira mista serrada (barrote) 6 x 6cm - 0,0036 m3/m (angelim, louro)	Material	m	3,0670000	9,25	26,36
Insumo	00001213 SINAPI	CARPINTEIRO DE FORMAS (HORISTA)	Mão de Obra	H	1,3330000	18,56	24,74
Insumo	00003692 SINAPI	DESMOLDANTE PROTETOR PARA FORMAS DE MADEIRA, DE BASE OLEOSA EMULSIONADA EM AGUA	Material	L	0,0200000	8,99	0,17
Insumo	00004509 SINAPI	SARRAFO *2,5 X 10* CM EM PINUS, MISTA OU EQUIVALENTE DA REGIAO - BRUTA	Material	M	2,7220000	5,81	15,81
Insumo	00005068 SINAPI	PREGO DE ACO POLIDO COM CABECA 17 X 21 (2 X 11)	Material	KG	0,0250000	21,21	0,53
Insumo	00005069 SINAPI	PREGO DE ACO POLIDO COM CABECA 17 X 27 (2 1/2 X 11)	Material	KG	0,1000000	21,62	2,16
Insumo	00006111 SINAPI	SERVENTE DE OBRAS	Mão de Obra	H	1,5000000	13,48	20,19
Insumo	00006193 SINAPI	TABUA NAO APARELHADA *2,5 X 20* CM, EM MACARANDUBA, ANGELIM OU EQUIVALENTE DA REGIAO - BRUTA	Material	M	0,3060000	20,21	6,18
Insumo	00043190 SINAPI	ARAME GALVANIZADO 12 BWG, D = 2,76 MM (0,048 KG/M) OU 14 BWG, D = 2,11 MM (0,026 KG/M)	Material	KG	0,1500000	18,10	2,71
			MO sem LS =>	LS =>	0,00 MO com LS =>		44,93
			Valor do BDI =>				33,98
			Valor com BDI =>				169,91

Composição	Código Banco	Descrição	Tipo	Und	Quant.	Valor Unit	Total
Composição	7538 ORSE	Forma plana para lajes, em compensado plastificado de 14mm, 10 usos, inclusive escoramento	Formas	m²	1,0000000	35,70	35,70
Composição Auxiliar	10549 ORSE	Encargos Complementares - Servente	Provisórios	h	0,1360000	3,67	0,49
Composição Auxiliar	10551 ORSE	Encargos Complementares - Carpinteiro	Provisórios	h	0,5440000	3,55	1,93
Insumo	628 ORSE	Compensado plastificado 14mm m2	0	m²	0,1150000	69,84	8,00
Insumo	1569 ORSE	Madeira mista serrada (barrote) 6 x 6cm - 0,0036 m3/m (angelim, louro)	Material	m	0,6060000	9,25	5,62
Insumo	6965 ORSE	Madeira mista serrada (sarrafo) 2,2 x 5,5cm - 0,00121 m²/m	Material	m	0,2610000	3,49	0,91
Insumo	00001213 SINAPI	CARPINTEIRO DE FORMAS (HORISTA)	Mão de Obra	H	0,5440000	18,56	10,09
Insumo	00002662 SINAPI	DESMOLDANTE PROTETOR PARA FORMAS DE MADEIRA, DE BASE OLEOSA EMULSIONADA EM AGUA	Material	L	0,0200000	8,99	0,17

*Walter*

Insuno	00005061 SINAPI	PREGO DE ACO POLIDO COM CABECA 18 X 27 (2 1/2 X 10)	Material	KG	0,1250000	20,85	2,60
Insuno	00006111 SINAPI	SERVENTE DE OBRAS	Mão de Obra	H	0,1360000	13,46	1,83
Insuno	00010567 SINAPI	TABUA 2,5 X 23* CM EM PINUS, MISTA OU EQUIVALENTE DA REGIAC - BRUTA	Material	M	0,1050000	12,95	1,35
Insuno	00043132 SINAPI	ARAME RECOZIDO 16 BWG, D = 1,65 MM (0,016 KG/M) OU 18 BWG, D = 1,25 MM (0,01 KG/M)	Material	KG	0,1500000	18,10	2,71
		MO sem LS =>	11,92	LS =>	0,00	MO com LS =>	11,92

		Valor do BDI =>		Valor com BDI =>		Total	
Composição	Código Banco	Descrição	Und	Quant.	Valor Unit	Valor Unit	Total
	93286 SINAPI	GUINDASTE HIDRÁULICO AUTOPROPELIDO, COM LANÇA TELESCÓPICA 40 M, CAPACIDADE MÁXIMA 60 T, POTÊNCIA 260 KW - CHI DIURNO AF_03/2016	CHI	1,0000000	161,40		161,40
Composição Auxiliar	88266 SINAPI	OPERADOR DE GUINDASTE COM ENCARGOS COMPLEMENTARES	H	1,0000000	33,41		33,41
Composição Auxiliar	93283 SINAPI	GUINDASTE HIDRÁULICO AUTOPROPELIDO, COM LANÇA TELESCÓPICA 40 M, CAPACIDADE MÁXIMA 60 T, POTÊNCIA 260 KW - DEPRECIACÃO AF_03/2016	H	1,0000000	96,78		96,78
Composição Auxiliar	93284 SINAPI	GUINDASTE HIDRÁULICO AUTOPROPELIDO, COM LANÇA TELESCÓPICA 40 M, CAPACIDADE MÁXIMA 60 T, POTÊNCIA 260 KW - JUROS AF_03/2016	H	1,0000000	17,42		17,42
Composição Auxiliar	93266 SINAPI	GUINDASTE HIDRÁULICO AUTOPROPELIDO, COM LANÇA TELESCÓPICA 40 M, CAPACIDADE MÁXIMA 60 T, POTÊNCIA 260 KW - IMPOSTOS E SEGUROS AF_03/2016	H	1,0000000	13,79		13,79
		MO sem LS =>	28,99	LS =>	0,00	MO com LS =>	28,99
		Valor do BDI =>	40,35			Valor com BDI =>	201,75

		Valor do BDI =>		Valor com BDI =>		Total	
Composição	Código Banco	Descrição	Und	Quant.	Valor Unit	Valor Unit	Total
	93287 SINAPI	GUINDASTE HIDRÁULICO AUTOPROPELIDO, COM LANÇA TELESCÓPICA 40 M, CAPACIDADE MÁXIMA 60 T, POTÊNCIA 260 KW - CHP DIURNO AF_03/2016	CHP	1,0000000	326,59		326,59
Composição Auxiliar	88266 SINAPI	OPERADOR DE GUINDASTE COM ENCARGOS COMPLEMENTARES	H	1,0000000	33,41		33,41
Composição Auxiliar	93283 SINAPI	GUINDASTE HIDRÁULICO AUTOPROPELIDO, COM LANÇA TELESCÓPICA 40 M, CAPACIDADE MÁXIMA 60 T, POTÊNCIA 260 KW - DEPRECIACÃO AF_03/2016	H	1,0000000	96,78		96,78
Composição Auxiliar	93284 SINAPI	GUINDASTE HIDRÁULICO AUTOPROPELIDO, COM LANÇA TELESCÓPICA 40 M, CAPACIDADE MÁXIMA 60 T, POTÊNCIA 260 KW - JUROS AF_03/2016	H	1,0000000	17,42		17,42
Composição Auxiliar	93285 SINAPI	GUINDASTE HIDRÁULICO AUTOPROPELIDO, COM LANÇA TELESCÓPICA 40 M, CAPACIDADE MÁXIMA 60 T, POTÊNCIA 260 KW - MANUTENÇÃO AF_03/2016	H	1,0000000	155,57		155,57

*Leite*



Composição Auxiliar	93286 SINAPI	GUINDASTE HIDRÁULICO AUTOPROPULIDO, COM LANÇA TELESCÓPICA 40 M, CAPACIDADE MÁXIMA 60 T, POTÊNCIA 260 KW - MATERIAIS NA OPERAÇÃO. AF_03/2016	CHOR - CUSTOS HORÁRIOS DE MÁQUINAS E EQUIPAMENTOS	H	1,0000000	9,62	9,62
Composição Auxiliar	93286 SINAPI	GUINDASTE HIDRÁULICO AUTOPROPULIDO, COM LANÇA TELESCÓPICA 40 M, CAPACIDADE MÁXIMA 60 T, POTÊNCIA 260 KW - IMPOSTOS E SEGUROS. AF_03/2016	CHOR - CUSTOS HORÁRIOS DE MÁQUINAS E EQUIPAMENTOS	H	1,0000000	13,79	13,79
			MO sem LS =>	LS =>	0,00	MO com LS =>	28,99
			Valor do BDI =>			Valor com BDI =>	408,24
Composição	93283 SINAPI	GUINDASTE HIDRÁULICO AUTOPROPULIDO, COM LANÇA TELESCÓPICA 40 M, CAPACIDADE MÁXIMA 60 T, POTÊNCIA 260 KW - DEPRECIACÃO. AF_03/2016	CHOR - CUSTOS HORÁRIOS DE MÁQUINAS E EQUIPAMENTOS	H	1,0000000	96,78	96,78
Insumo	0004474 SINAPI	GUINDASTE HIDRÁULICO AUTOPROPULIDO, COM LANÇA TELESCÓPICA 40 M, CAPACIDADE MÁXIMA 60 T, POTÊNCIA 260 KW, TRACAO 6 X 6	Equipamento	LN	0,0000400	2.419.548,54	96,78
			MO sem LS =>	LS =>	0,00	MO com LS =>	0,00
			Valor do BDI =>			Valor com BDI =>	120,98
Composição	93286 SINAPI	GUINDASTE HIDRÁULICO AUTOPROPULIDO, COM LANÇA TELESCÓPICA 40 M, CAPACIDADE MÁXIMA 60 T, POTÊNCIA 260 KW - IMPOSTOS E SEGUROS. AF_03/2016	CHOR - CUSTOS HORÁRIOS DE MÁQUINAS E EQUIPAMENTOS	H	1,0000000	13,79	13,79
Insumo	0004474 SINAPI	GUINDASTE HIDRÁULICO AUTOPROPULIDO, COM LANÇA TELESCÓPICA 40 M, CAPACIDADE MÁXIMA 60 T, POTÊNCIA 260 KW, TRACAO 6 X 6	Equipamento	LN	0,0000057	2.419.548,54	13,79
			MO sem LS =>	LS =>	0,00	MO com LS =>	0,00
			Valor do BDI =>			Valor com BDI =>	17,24
Composição	93284 SINAPI	GUINDASTE HIDRÁULICO AUTOPROPULIDO, COM LANÇA TELESCÓPICA 40 M, CAPACIDADE MÁXIMA 60 T, POTÊNCIA 260 KW - JUROS AF_03/2016	CHOR - CUSTOS HORÁRIOS DE MÁQUINAS E EQUIPAMENTOS	H	1,0000000	17,42	17,42
Insumo	0004474 SINAPI	GUINDASTE HIDRÁULICO AUTOPROPULIDO, COM LANÇA TELESCÓPICA 40 M, CAPACIDADE MÁXIMA 60 T, POTÊNCIA 260 KW, TRACAO 6 X 6	Equipamento	LN	0,0000072	2.419.548,54	17,42
			MO sem LS =>	LS =>	0,00	MO com LS =>	0,00
			Valor do BDI =>			Valor com BDI =>	21,78
Composição	93285 SINAPI	GUINDASTE HIDRÁULICO AUTOPROPULIDO, COM LANÇA TELESCÓPICA 40 M, CAPACIDADE MÁXIMA 60 T, POTÊNCIA 260 KW - MANUTENÇÃO. AF_03/2016	CHOR - CUSTOS HORÁRIOS DE MÁQUINAS E EQUIPAMENTOS	H	1,0000000	155,57	155,57

*Carla*



Insu	Código Banco	Descrição	Equipamento	UN	0,0000643	2.419.548,54	155,57
			MO sem LS =>	LS =>	0,00	MO com LS =>	0,00
			Valor do EDI =>		38,89	Valor com BDI =>	194,46
Código Banco		Descrição	Tipo	Und	Quant.	Valor Unit	Total
Composição	83266 SINAPI	GUINDASTE HIDRÁULICO AUTOPROPULIDO, COM LANÇA TELESCÓPICA 40 M, CAPACIDADE MÁXIMA 60 T, POTÊNCIA 260 KW, TRACAO 6 X 6	CHOR - CUSTOS HORÁRIOS DE MÁQUINAS E EQUIPAMENTOS	H	1,0000000	9,62	9,62
Insu	00002705 SINAPI	ENERGIA ELÉTRICA ATE 2000 KWH INDUSTRIAL, SEM DEMANDA	Material	KWH	13,0000000	0,74	9,62
			MO sem LS =>	LS =>	0,00	MO com LS =>	0,00
			Valor do EDI =>		2,41	Valor com BDI =>	12,03
Código Banco		Descrição	Tipo	Und	Quant.	Valor Unit	Total
Composição	94672 SINAPI	JOELHO 90 GRAUS COM BUCHA DE LATÃO, PVC, SOLDÁVEL, DN 25 MM, X 3/4 INSTALADO EM RESERVAÇÃO DE ÁGUA DE EDIFICAÇÃO QUE POSSUA RESERVATÓRIO DE FIBRAFIBROCIMENTO FORNECIMENTO E INSTALAÇÃO. AF_06/2016	INHI - INSTALAÇÕES HIDROS SANITÁRIAS	UN	1,0000000	8,78	8,78
Composição Auxiliar	88248 SINAPI	AUXILIAR DE ENCANADOR OU BOMBEIRO HIDRÁULICO COM ENCARGOS COMPLEMENTARES	SEDI - SERVIÇOS DIVERSOS	H	0,1200000	18,98	2,27
Composição Auxiliar	88267 SINAPI	ENCANADOR OU BOMBEIRO HIDRÁULICO COM ENCARGOS COMPLEMENTARES	SEDI - SERVIÇOS DIVERSOS	H	0,1200000	23,83	2,85
Insu	00003522 SINAPI	JOELHO PVC, SOLDÁVEL COM ROSCA, 90 GRAUS, 25 MM X 3/4", COR MARROM, PARA AGUA FRIA PREDIAL	Material	UN	1,0000000	2,33	2,33
Insu	00020080 SINAPI	ADESIVO PLÁSTICO PARA PVC, FRASCO COM 175 GR	Material	UN	0,0400000	17,58	0,70
Insu	00020083 SINAPI	SOLUCAO PREPARADORA / LIMPADORA PARA PVC, FRASCO COM 1000 CM3	Material	UN	0,0100000	61,02	0,61
Insu	00038383 SINAPI	LIXA D'AGUA EM FOLHA, GRAO 100	Material	UN	0,0120000	1,79	0,02
			MO sem LS =>	LS =>	3,94	MO com LS =>	3,94
			Valor do EDI =>		2,20	Valor com BDI =>	10,98
Código Banco		Descrição	Tipo	Und	Quant.	Valor Unit	Total
Composição	94676 SINAPI	JOELHO 90 GRAUS, PVC, SOLDÁVEL, DN 40 MM INSTALADO EM RESERVAÇÃO DE ÁGUA DE EDIFICAÇÃO QUE POSSUA RESERVATÓRIO DE FIBRAFIBROCIMENTO FORNECIMENTO E INSTALAÇÃO. AF_06/2016	INHI - INSTALAÇÕES HIDROS SANITÁRIAS	UN	1,0000000	15,34	15,34
Composição Auxiliar	88248 SINAPI	AUXILIAR DE ENCANADOR OU BOMBEIRO HIDRÁULICO COM ENCARGOS COMPLEMENTARES	SEDI - SERVIÇOS DIVERSOS	H	0,1710000	18,98	3,24
Composição Auxiliar	88267 SINAPI	ENCANADOR OU BOMBEIRO HIDRÁULICO COM ENCARGOS COMPLEMENTARES	SEDI - SERVIÇOS DIVERSOS	H	0,1710000	23,83	4,07

*Carli*



Insunmo	Código Banco	Descrição	Material	Und	Quant.	Valor Unit	Total
Insunmo	00003535 SINAPI	JOELHO PVC, SOLDAVEL, 90 GRAUS, 40 MM, COR MARRROM, PARA AGUA FRIA PREDIAL	Material	UN	1,00000000	5,67	5,67
Insunmo	00020080 SINAPI	ADESIVO PLASTICO PARA PVC, FRASCO COM 175 GR	Material	UN	0,07100000	17,58	1,24
Insunmo	00020083 SINAPI	SOLUCAO PREPARADORA / LIMPADORA PARA PVC, FRASCO COM 1000 CM3	Material	UN	0,01800000	61,02	1,09
Insunmo	00038383 SINAPI	LIXA D'AGUA EM FOLHA, GRAD 100	Material	UN	0,01700000	1,79	0,03
		MO sem LS =>		LS =>	0,00	MO com LS =>	5,63
		Valor do BDI =>					3,84
		Valor com BDI =>					19,18
Composição	7652 ORSE	Lançamento de concreto simples fabricado na obra, Inclusive adensamento e acabamento em peças da superestrutura	Concreto Simples	m²	1,00000000	47,23	47,23
Composição Auxiliar	10549 ORSE	Encargos Complementares - Servente	Provisórios	h	1,62000000	3,67	5,94
Composição Auxiliar	10550 ORSE	Encargos Complementares - Pedreiro	Provisórios	h	0,36000000	3,52	1,26
Composição Auxiliar	10551 ORSE	Encargos Complementares - Carpinteiro	Provisórios	h	0,36000000	3,55	1,27
Composição Auxiliar	10555 ORSE	Encargos Complementares - Armador	Provisórios	h	0,16000000	3,49	0,62
Insunmo	00000378 SINAPI	ARMADOR (HORISTA)	Mão de Obra	H	0,18000000	17,91	3,22
Insunmo	00001213 SINAPI	CARPINTEIRO DE FORMAS (HORISTA)	Mão de Obra	H	0,36000000	18,56	6,68
Insunmo	00004750 SINAPI	PEDREIRO (HORISTA)	Mão de Obra	H	0,36000000	17,91	6,44
Insunmo	00005111 SINAPI	SERVENTE DE OBRAS	Mão de Obra	H	1,62000000	13,48	21,80
		MO sem LS =>		LS =>	0,00	MO com LS =>	36,14
		Valor do BDI =>					11,81
		Valor com BDI =>					56,04
Composição	88274 SINAPI	MARMORISTA/GRANITEIRO COM ENCARGOS COMPLEMENTARES	SEDI - SERVIÇOS DIVERSOS	H	1,00000000	23,78	23,78
Composição Auxiliar	95341 SINAPI	CURSO DE CAPACITAÇÃO PARA MARMORISTA/GRANITEIRO (ENCARGOS COMPLEMENTARES) - HORISTA	SEDI - SERVIÇOS DIVERSOS	H	1,00000000	0,27	0,27
Insunmo	00004755 SINAPI	MARMORISTA / GRANITEIRO (HORISTA)	Mão de Obra	H	1,00000000	17,91	17,91
Insunmo	00037370 SINAPI	ALIMENTACAO - HORISTA (COLETADO CAIXA)	Outros	H	1,00000000	1,86	1,86
Insunmo	00037371 SINAPI	TRANSPORTE - HORISTA (COLETADO CAIXA)	Serviços	H	1,00000000	0,58	0,58
Insunmo	00037372 SINAPI	EXAMES - HORISTA (COLETADO CAIXA)	Outros	H	1,00000000	1,14	1,14

*Carlin*



Insumo	00037373 SINAPI	SEGURO - HORISTA (COLETADO CAIXA)	Taxas	H	1,0000000	0,01	0,01
Insumo	00043465 SINAPI	FERRAMENTAS - FAMILIA PEDREIRO - HORISTA (ENCARGOS COMPLEMENTARES - COLETADO CAIXA)	Equipamento	H	1,0000000	0,84	0,84
Insumo	00043489 SINAPI	EPI - FAMILIA PEDREIRO - HORISTA (ENCARGOS COMPLEMENTARES - COLETADO CAIXA)	Equipamento	H	1,0000000	1,17	1,17
		MO sem LS =>	18,18	LS =>	0,00	MO com LS =>	18,18
		Valor do BDI =>	5,95			Valor com BDI =>	29,73
	<b>Código Banco</b>	<b>Descrição</b>	<b>Tipo</b>	<b>Und</b>	<b>Quant.</b>	<b>Valor Unit</b>	<b>Total</b>
Composição	190143 CAEMA	MONTAGEM E INSTALAÇÃO DE CONJUNTO MOTO-BOMBA SUBMERSIVEL (EIXO VERTICAL) EM POÇOS TUBULARES, POTENCIA MAIOR QUE 30CV	1901	UN	1,0000000	491,04	491,04
Insumo	B010000022 CAEMA	AJUDANTE DE MONTADOR	Mão de Obra	H	25,1500000	10,48	263,57
Insumo	B010000058 CAEMA	ELETRICISTA	Mão de Obra	H	1,2500000	17,11	21,55
Insumo	B010000085 CAEMA	MONTADOR	Mão de Obra	H	12,5800000	14,87	187,06
Insumo	H020000362 CAEMA	TRIPÉ PARA SUSTENTAR TALHA DE ATÉ - 5T	Equipamento	H	12,5800000	0,56	7,04
Insumo	H020000361 CAEMA	TALHA MANUAL - 5T	Equipamento	H	12,5800000	0,94	11,82
		MO sem LS =>	472,18	LS =>	0,00	MO com LS =>	472,18
		Valor do BDI =>	122,76			Valor com BDI =>	613,80
	<b>Código Banco</b>	<b>Descrição</b>	<b>Tipo</b>	<b>Und</b>	<b>Quant.</b>	<b>Valor Unit</b>	<b>Total</b>
Composição	156 ORSE	Mediamento em massaranduba/madeira de lei, acabamento serrado de ripão 5 x 3cm e fipa 4 x 1,5cm, exclusive peças principais	Mediamento	m²	1,0000000	104,27	104,27
Composição Auxiliar	10549 ORSE	Encargos Complementares - Servente	Provisórios	h	1,2000000	3,67	4,40
Composição Auxiliar	10551 ORSE	Encargos Complementares - Carpinteiro	Provisórios	h	1,2000000	3,55	4,26
Insumo	1974 ORSE	Madeira massaranduba serrada 4cm x 1,5cm (ripa) m	0	m	5,0000000	3,51	17,55
Insumo	9410 ORSE	Ripão massaranduba serrada 5cm x 3cm Ripão massaranduba serrada 5cm x 3cm m	0	m	3,3330000	10,54	35,12
Insumo	00001213 SINAPI	CARPINTEIRO DE FORMAS (HORISTA)	Mão de Obra	H	1,2000000	18,56	22,27
Insumo	00005067 SINAPI	PREGO DE ACO POLIDO COM CABECA 16 X 24 (2 1/4 X 12)	Material	KG	0,2000000	22,60	4,52
Insumo	00006111 SINAPI	SERVENTE DE OBRAS	Mão de Obra	H	1,2000000	13,46	16,15
		MO sem LS =>	38,42	LS =>	0,00	MO com LS =>	38,42
		Valor do BDI =>	26,07			Valor com BDI =>	130,34

*Carlin*



Composição	Código Banco	Descrição	Tipo	Und	Quant.	Valor Unit	Total
	86296 SINAPI	OPERADOR DE GUINDASTE COM ENCARGOS COMPLEMENTARES	SEDI - SERVIÇOS DIVERSOS	H	1,00000000	33,41	33,41
Composição Auxiliar	95359 SINAPI	CURSO DE CAPACITAÇÃO PARA OPERADOR DE GUINDASTE (ENCARGOS COMPLEMENTARES) - HORISTA	SEDI - SERVIÇOS DIVERSOS	H	1,00000000	0,48	0,48
Insumo	00004254 SINAPI	OPERADOR DE GUINDASTE	Mão de Obra	H	1,00000000	28,51	28,51
Insumo	00037370 SINAPI	ALIMENTACAO - HORISTA (COLETADO CAIXA)	Outros	H	1,00000000	1,86	1,86
Insumo	00037371 SINAPI	TRANSPORTE - HORISTA (COLETADO CAIXA)	Serviços	H	1,00000000	0,59	0,59
Insumo	00037372 SINAPI	EXAMES - HORISTA (COLETADO CAIXA)	Outros	H	1,00000000	1,14	1,14
Insumo	00037373 SINAPI	SEGURO - HORISTA (COLETADO CAIXA)	Taxas	H	1,00000000	0,01	0,01
Insumo	00043464 SINAPI	FERRAMENTAS - FAMILIA OPERADOR ESCAVADEIRA - HORISTA (ENCARGOS COMPLEMENTARES - COLETADO CAIXA)	Equipamento	H	1,00000000	0,01	0,01
Insumo	00043488 SINAPI	EPI - FAMILIA OPERADOR ESCAVADEIRA - HORISTA (ENCARGOS COMPLEMENTARES - COLETADO CAIXA)	Equipamento	H	1,00000000	0,82	0,82
		MO sem LS =>		LS =>	0,00	MO com LS =>	28,99
		Valor do EDI =>				Valor com BDI =>	41,76

Composição	Código Banco	Descrição	Tipo	Und	Quant.	Valor Unit	Total
	88297 SINAPI	OPERADOR DE MÁQUINAS E EQUIPAMENTOS COM ENCARGOS COMPLEMENTARES	SEDI - SERVIÇOS DIVERSOS	H	1,00000000	20,12	20,12
Composição Auxiliar	95360 SINAPI	CURSO DE CAPACITAÇÃO PARA OPERADOR DE MÁQUINAS E EQUIPAMENTOS (ENCARGOS COMPLEMENTARES) - HORISTA	SEDI - SERVIÇOS DIVERSOS	H	1,00000000	0,18	0,18
Insumo	00004230 SINAPI	OPERADOR DE MÁQUINAS E TRATORES DIVERSOS (TERRAPLANAGEM)	Mão de Obra	H	1,00000000	15,52	15,52
Insumo	00037370 SINAPI	ALIMENTACAO - HORISTA (COLETADO CAIXA)	Outros	H	1,00000000	1,86	1,86
Insumo	00037371 SINAPI	TRANSPORTE - HORISTA (COLETADO CAIXA)	Serviços	H	1,00000000	0,58	0,58
Insumo	00037372 SINAPI	EXAMES - HORISTA (COLETADO CAIXA)	Outros	H	1,00000000	1,14	1,14
Insumo	00037373 SINAPI	SEGURO - HORISTA (COLETADO CAIXA)	Taxas	H	1,00000000	0,01	0,01
Insumo	00043464 SINAPI	FERRAMENTAS - FAMILIA OPERADOR ESCAVADEIRA - HORISTA (ENCARGOS COMPLEMENTARES - COLETADO CAIXA)	Equipamento	H	1,00000000	0,01	0,01
Insumo	00043488 SINAPI	EPI - FAMILIA OPERADOR ESCAVADEIRA - HORISTA (ENCARGOS COMPLEMENTARES - COLETADO CAIXA)	Equipamento	H	1,00000000	0,82	0,82
		MO sem LS =>		LS =>	0,00	MO com LS =>	15,70
		Valor do EDI =>				Valor com BDI =>	25,15

Composição	Código Banco	Descrição	Tipo	Und	Quant.	Valor Unit	Total
	88309 SINAPI	PEDREIRO COM ENCARGOS COMPLEMENTARES	SEDI - SERVIÇOS DIVERSOS	H	1,00000000	23,90	23,90

*Handwritten signature*





Insunio	00037373 SINAPI	SEGURO - HORISTA (COLETADO CAIXA)	Taxas	H	1,00000000	0,01	0,01
Insunio	00043465 SINAPI	FERRAMENTAS - FAMILIA PEDREIRO - HORISTA (ENCARGOS COMPLEMENTARES - COLETADO CAIXA)	Equipamento	H	1,00000000	0,84	0,84
Insunio	00043489 SINAPI	EPI - FAMILIA PEDREIRO - HORISTA (ENCARGOS COMPLEMENTARES - COLETADO CAIXA)	Equipamento	H	1,00000000	1,17	1,17
		MO sem LS =>	18,18	LS =>	0,00	MO com LS =>	18,18
		Valor do EDI =>	5,95			Valor com BDI =>	29,73
Código Banco		Descrição	Und	Quant.	Valor Unit	Total	
Composição	190143 CAEMA	MONTAGEM E INSTALAÇÃO DE CONJUNTO MOTO-BOMBA SUBMERSIVEL (EIXO VERTICAL) EM POÇOS TUBULARES, POTENCIA MAIOR CUE 30CV	UN	1,00000000	491,04	491,04	
Insunio	B010000022 CAEMA	AJUDANTE DE MONTADOR	H	25,15000000	10,48	263,57	
Insunio	B010000058 CAEMA	ELETRICISTA	H	1,26000000	17,11	21,55	
Insunio	B010000085 CAEMA	MONTADOR	H	12,58000000	14,87	187,06	
Insunio	H020000382 CAEMA	TRIPÉ PARA SUSTENTAR TALHA DE ATÉ - 5T	H	12,58000000	0,58	7,04	
Insunio	H020000381 CAEMA	TALHA MANUAL - 5T	H	12,58000000	0,94	11,82	
		MO sem LS =>	472,18	LS =>	0,00	MO com LS =>	472,18
		Valor do EDI =>	122,78			Valor com BDI =>	613,80
Código Banco		Descrição	Und	Quant.	Valor Unit	Total	
Composição	196 ORSE	Madeiramento em massarandube/madeira de lei, acabamento serrado c/ ripão 5 x 3cm e ripa 4 x 1,5cm, exclusive peças principais	m²	1,00000000	104,27	104,27	
Composição Auxiliar	10548 ORSE	Encargos Complementares - Servente	h	1,20000000	3,87	4,40	
Composição Auxiliar	10551 ORSE	Encargos Complementares - Carpinteiro	h	1,20000000	3,55	4,26	
Insunio	1974 ORSE	Madeira massaranduba serrada 4cm x 1,5cm (ripa) m	m	5,00000000	3,51	17,55	
Insunio	9410 ORSE	Ripão massaranduba serrada 5cm x 3cm Ripão massaranduba serrada 5cm x 3cm m	m	3,33300000	10,54	35,12	
Insunio	00001213 SINAPI	CARPINTEIRO DE FORMAS (HORISTA)	H	1,20000000	18,55	22,27	
Insunio	00005067 SINAPI	PREGO DE AÇO POLIDO COM CABECA 16 X 24 (2 1/4 X 12)	KG	0,20000000	22,60	4,52	
Insunio	00006111 SINAPI	SERVENTE DE OBRAS	H	1,20000000	13,45	16,15	
		MO sem LS =>	38,42	LS =>	0,00	MO com LS =>	38,42
		Valor do BDI =>	26,07			Valor com BDI =>	130,34

*Caixa*

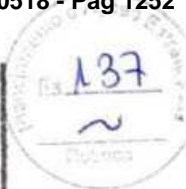

Composição	Código Banco	Descrição	Tipo	Und	Quant.	Valor Unit	Total
	88295 SINAPI	OPERADOR DE GUINDASTE COM ENCARGOS COMPLEMENTARES	SEDI - SERVIÇOS DIVERSOS	H	1,00000000	33,41	33,41
Composição Auxiliar	95359 SINAPI	CURSO DE CAPACITAÇÃO PARA OPERADOR DE GUINDASTE (ENCARGOS COMPLEMENTARES) - HORISTA	SEDI - SERVIÇOS DIVERSOS	H	1,00000000	0,48	0,48
Insumo	00004254 SINAPI	OPERADOR DE GUINDASTE	Mão de Obra	H	1,00000000	28,51	28,51
Insumo	00037370 SINAPI	ALIMENTAÇÃO - HORISTA (COLETADO CAIXA)	Outros	H	1,00000000	1,86	1,86
Insumo	00037371 SINAPI	TRANSPORTE - HORISTA (COLETADO CAIXA)	Serviços	H	1,00000000	0,58	0,58
Insumo	00037372 SINAPI	EXAMES - HORISTA (COLETADO CAIXA)	Outros	H	1,00000000	1,14	1,14
Insumo	00037373 SINAPI	SEGURO - HORISTA (COLETADO CAIXA)	Taxas	H	1,00000000	0,01	0,01
Insumo	00043454 SINAPI	FERRAMENTAS - FAMÍLIA OPERADOR ESCAVADEIRA - HORISTA (ENCARGOS COMPLEMENTARES - COLETADO CAIXA)	Equipamento	H	1,00000000	0,01	0,01
Insumo	00043488 SINAPI	EPI - FAMÍLIA OPERADOR ESCAVADEIRA - HORISTA (ENCARGOS COMPLEMENTARES - COLETADO CAIXA)	Equipamento	H	1,00000000	0,82	0,82
		MO sem LS =>		LS =>	0,00	MO com LS =>	28,99
		Valor do BDI =>					8,35
							41,76
Composição	88267 SINAPI	OPERADOR DE MÁQUINAS E EQUIPAMENTOS COM ENCARGOS COMPLEMENTARES	SEDI - SERVIÇOS DIVERSOS	H	1,00000000	20,12	20,12
Composição Auxiliar	95360 SINAPI	CURSO DE CAPACITAÇÃO PARA OPERADOR DE MÁQUINAS E EQUIPAMENTOS (ENCARGOS COMPLEMENTARES) - HORISTA	SEDI - SERVIÇOS DIVERSOS	H	1,00000000	0,18	0,18
Insumo	00004230 SINAPI	OPERADOR DE MÁQUINAS E TRATORES DIVERSOS (TERRAPLANAGEM)	Mão de Obra	H	1,00000000	15,52	15,52
Insumo	00037370 SINAPI	ALIMENTAÇÃO - HORISTA (COLETADO CAIXA)	Outros	H	1,00000000	1,86	1,86
Insumo	00037371 SINAPI	TRANSPORTE - HORISTA (COLETADO CAIXA)	Serviços	H	1,00000000	0,58	0,58
Insumo	00037372 SINAPI	EXAMES - HORISTA (COLETADO CAIXA)	Outros	H	1,00000000	1,14	1,14
Insumo	00037373 SINAPI	SEGURO - HORISTA (COLETADO CAIXA)	Taxas	H	1,00000000	0,01	0,01
Insumo	00043454 SINAPI	FERRAMENTAS - FAMÍLIA OPERADOR ESCAVADEIRA - HORISTA (ENCARGOS COMPLEMENTARES - COLETADO CAIXA)	Equipamento	H	1,00000000	0,01	0,01
Insumo	00043488 SINAPI	EPI - FAMÍLIA OPERADOR ESCAVADEIRA - HORISTA (ENCARGOS COMPLEMENTARES - COLETADO CAIXA)	Equipamento	H	1,00000000	0,82	0,82
		MO sem LS =>		LS =>	0,00	MO com LS =>	15,70
		Valor do BDI =>					5,03
							25,15
Composição	88309 SINAPI	PEDREIRO COM ENCARGOS COMPLEMENTARES	SEDI - SERVIÇOS DIVERSOS	H	1,00000000	23,90	23,90



*Carla*

Composição	Código Banco	Descrição	Valor do BDI =>	Und	Quant.	Valor Unit	Total
Auxiliar	95371 SINAPI	CURSO DE CAPACITAÇÃO PARA PEDREIRO (ENCARGOS COMPLEMENTARES) - HORISTA	18,30	LS =>	0,00	MO com LS =>	18,30
Insumo	00004750 SINAPI	PEDREIRO (HORISTA)	5,98			Valor com BDI =>	29,88
Insumo	00037370 SINAPI	ALIMENTACAO - HORISTA (COLETADO CAIXA)		H	1,0000000	0,39	0,39
Insumo	00037371 SINAPI	TRANSPORTE - HORISTA (COLETADO CAIXA)		H	1,0000000	17,91	17,91
Insumo	00037372 SINAPI	EXAMES - HORISTA (COLETADO CAIXA)		H	1,0000000	1,86	1,86
Insumo	00037373 SINAPI	SEGURO - HORISTA (COLETADO CAIXA)		H	1,0000000	0,58	0,58
Insumo	00043465 SINAPI	FERRAMENTAS - FAMILIA PEDREIRO - HORISTA (ENCARGOS COMPLEMENTARES - COLETADO CAIXA)		H	1,0000000	0,84	0,84
Insumo	00043469 SINAPI	EPI - FAMILIA PEDREIRO - HORISTA (ENCARGOS COMPLEMENTARES - COLETADO CAIXA)		H	1,0000000	1,17	1,17
Composição	2306 ORSE	Pintura de acabamento com aplicação de 02 demãos de esmalte sintético sobre superfícies metálicas - R1		m²	1,0000000	19,88	19,88
Composição Auxiliar	10549 ORSE	Encargos Complementares - Servente		h	0,2000000	3,87	0,73
Composição Auxiliar	10553 ORSE	Encargos Complementares - Pintor		h	0,4000000	3,72	1,48
Insumo	2226 ORSE	Tinta esmalte sintético (coralit ou similar) Tinta esmalte sintético, coralit ou similar (galão de 3,6 l)		gl	0,1800000	35,56	6,40
Insumo	00003768 SINAPI	LIXA EM FOLHA PARA FERRO, NUMERO 150		UN	0,3000000	2,58	0,77
Insumo	00004783 SINAPI	PINTOR (HORISTA)		H	0,4000000	19,54	7,81
Insumo	00006111 SINAPI	SERVENTE DE OBRAS		H	0,2000000	13,46	2,69
Composição	2170 ORSE	Piso cimentado liso traço 1:5, e = 3 cm		LS =>	0,00	MO com LS =>	10,50
Composição Auxiliar	10550 ORSE	Encargos Complementares - Pedreiro		h	1,0000000	3,52	3,52
Composição Auxiliar	1906 ORSE	Argamassa cimento e areia traço 1-4 (1:5) - 1 saco cimento 50kg / 5 pedreiras areia dlm. 0,35x0,45x0,23m - Confeção mecânica e transporte		m³	0,0300000	390,72	11,72
			Valor do BDI =>	4,97	Valor com BDI =>		24,85
Composição	2170 ORSE	Piso cimentado liso traço 1:5, e = 3 cm		m²	1,0000000	34,41	34,41
Composição Auxiliar	10550 ORSE	Encargos Complementares - Pedreiro		h	1,0000000	3,52	3,52
Composição Auxiliar	1906 ORSE	Argamassa cimento e areia traço 1-4 (1:5) - 1 saco cimento 50kg / 5 pedreiras areia dlm. 0,35x0,45x0,23m - Confeção mecânica e transporte		m³	0,0300000	390,72	11,72



*Carli*

Insuno	Código Banco	Descrição	Material	KG	1,5000000	0,84	1,26
	00001379 SINAPI	CIMENTO PORTLAND COMPOSTO CP II-32					
Insuno	00004750 SINAPI	PEDREIRO (HORISTA)	Mão de Obra	H	1,0000000	17,91	17,91
			MO sem LS =>	LS =>	0,00 MO com LS =>		19,52
			Valor do BDI =>				8,60
			Valor com BDI =>				43,01
Composição	90456 SINAPI	QUEBRA EM ALVENARIA PARA INSTALAÇÃO DE CAIXA DE TOMADA (4X4 OU 4X2), AF_05/2015	INHÍ - INSTALAÇÕES HIDROS SANITÁRIAS	UN	1,0000000	3,86	3,86
Composição Auxiliar	88248 SINAPI	AUXILIAR DE ENCANADOR OU BOMBEIRO HIDRÁULICO COM ENCARGOS COMPLEMENTARES	SEDI - SERVIÇOS DIVERSOS	H	0,0230000	18,98	0,43
Composição Auxiliar	88267 SINAPI	ENCANADOR OU BOMBEIRO HIDRÁULICO COM ENCARGOS COMPLEMENTARES	SEDI - SERVIÇOS DIVERSOS	H	0,1440000	23,83	3,43
			MO sem LS =>	LS =>	0,00 MO com LS =>		3,04
			Valor do BDI =>				0,97
			Valor com BDI =>				4,83
Composição	90447 SINAPI	RASSO EM ALVENARIA PARA ELETRODUTOS COM DIAMETROS MENORES OU IGUAIS A 40 MM. AF_05/2015	INHÍ - INSTALAÇÕES HIDROS SANITÁRIAS	M	1,0000000	6,20	6,20
Composição Auxiliar	88247 SINAPI	AUXILIAR DE ELETRICISTA COM ENCARGOS COMPLEMENTARES	SEDI - SERVIÇOS DIVERSOS	H	0,0340000	20,44	0,69
Composição Auxiliar	88264 SINAPI	ELETRICISTA COM ENCARGOS COMPLEMENTARES	SEDI - SERVIÇOS DIVERSOS	H	0,2160000	25,94	5,51
			MO sem LS =>	LS =>	0,00 MO com LS =>		4,80
			Valor do BDI =>				1,55
			Valor com BDI =>				7,75
Composição	94489 SINAPI	REGISTRO DE ESFERA, PVC, SOLDÁVEL, COM VOLANTE, DN 25 MM - FORNECIMENTO E INSTALAÇÃO. AF_08/2021	INHÍ - INSTALAÇÕES HIDROS SANITÁRIAS	UN	1,0000000	33,50	33,50
Composição Auxiliar	88248 SINAPI	AUXILIAR DE ENCANADOR OU BOMBEIRO HIDRÁULICO COM ENCARGOS COMPLEMENTARES	SEDI - SERVIÇOS DIVERSOS	H	0,0795000	19,98	1,50
Composição Auxiliar	88267 SINAPI	ENCANADOR OU BOMBEIRO HIDRÁULICO COM ENCARGOS COMPLEMENTARES	SEDI - SERVIÇOS DIVERSOS	H	0,0795000	23,83	1,89
Insuno	00011674 SINAPI	REGISTRO DE ESFERA, PVC, COM VOLANTE, VS, SOLDÁVEL, DN 25 MM, COM CORPO DIVIDIDO	Material	UN	1,0000000	28,83	28,83
Insuno	00020080 SINAPI	ADESIVO PLÁSTICO PARA PVC, FRASCO COM 175 GR	Material	UN	0,0400000	17,58	0,70
Insuno	00020083 SINAPI	SOLUCAO PREPARADORA / LIMPADORA PARA PVC, FRASCO COM 1000 CM3	Material	UN	0,0095000	51,02	0,57
Insuno	00039383 SINAPI	LIXA D'AGUA EM FOLHA, GRAO 100	Material	UN	0,0080000	1,79	0,01
			MO sem LS =>	LS =>	0,00 MO com LS =>		2,61
			Valor do BDI =>				8,38
			Valor com BDI =>				41,68

*Carla*

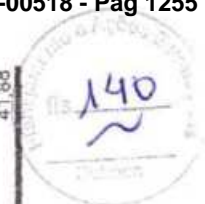

Composição	Código Banco	Descrição	Tipo	Und	Quant.	Valor Unit	Total
Composição	94491 SINAPI	REGISTRO DE ESFERA, PVC, SOLDÁVEL, COM VOLANTE, DN 40 MM - FORNECIMENTO E INSTALAÇÃO_AF_08/2021	INHI - INSTALAÇÕES HIDROSANITÁRIAS	UN	1,0000000	68,42	68,42
Composição Auxiliar	86248 SINAPI	AUXILIAR DE ENCANADOR OU BOMBEIRO HIDRÁULICO COM ENCARGOS COMPLEMENTARES	SEDI - SERVIÇOS DIVERSOS	H	0,1133000	18,98	2,15
Composição Auxiliar	88267 SINAPI	ENCANADOR OU BOMBEIRO HIDRÁULICO COM ENCARGOS COMPLEMENTARES	SEDI - SERVIÇOS DIVERSOS	H	0,1133000	23,83	2,59
Insumo	00011676 SINAPI	REGISTRO DE ESFERA, PVC, COM VOLANTE, VS, SOLDÁVEL, DN 40 MM, COM CORPO DIVIDIDO	Material	UN	1,0000000	61,22	61,22
Insumo	00020080 SINAPI	ADESIVO PLÁSTICO PARA PVC, FRASCO COM 175 GR	Material	UN	0,0714000	17,58	1,25
Insumo	00020083 SINAPI	SOLUÇÃO PREPARADORA / LIMPADORA PARA PVC, FRASCO COM 1000 CM3	Material	UN	0,0180000	61,02	1,09
Insumo	00038363 SINAPI	LIXA D'ÁGUA EM FOLHA, GRAO 100	Material	UN	0,0114000	1,79	0,02
		MO sem LS =>		LS =>	0,00	MO com LS =>	3,73
		Valor do EDI =>				Valor com BDI =>	17,11
							85,53

Composição	Código Banco	Descrição	Tipo	Und	Quant.	Valor Unit	Total
Composição	260313 CAEMA	RETRADA, DESMONTAGEM, MANUTENÇÃO, MONTAGEM, REINSTALAÇÃO E ALINHAMENTO DE CONJUNTOS MOTO BOMBAS HORIZONTAIS DE 1000 ATÉ 2000CV, SEM FORNECIMENTO DE PEÇAS	2603	H	1,0000000	177,41	177,41
Composição Auxiliar	260113 CAEMA	SOLDA PROCESSO OXIACETILENO EM PERFIS METÁLICOS, TUBOS E CONEXÕES DE FERRO FUNDIDO OU AÇO CARBONO	2601	H	0,4000000	216,17	86,46
Insumo	B010000127 CAEMA	ELETRO-MECÂNICO	Mão de Obra	H	0,5000000	17,11	8,55
Insumo	B010000265 CAEMA	MONTADOR INDUSTRIAL	Mão de Obra	H	2,0000000	18,75	37,50
Insumo	B010000131 CAEMA	MECÂNICO	Mão de Obra	H	1,0000000	17,11	17,11
Insumo	B010000139 CAEMA	AJUDANTE ESPECIALIZADO COM ENCARGOS SOCIAIS	Mão de Obra	H	2,0000000	12,05	24,10
Insumo	D90509 CAEMA	FERRAMENTAL ELETRO-MECÂNICO	Material	%	0,3500000	10,56	3,69
		MO sem LS =>		LS =>	0,00	MO com LS =>	99,15
		Valor do EDI =>				Valor com BDI =>	44,35
							221,76

Composição	Código Banco	Descrição	Tipo	Und	Quant.	Valor Unit	Total
Composição	1908 ORSE	Reboco ou amboço externo, de parede, com argamassa traço 15 - 1:2:8 (cimento / cal / areia), espessura 2,0 cm	Argamassas	m²	1,0000000	32,93	32,93
Composição Auxiliar	10549 ORSE	Encargos Complementares - Servente	Provisórios	h	0,6000000	3,67	2,20
Composição Auxiliar	10550 ORSE	Encargos Complementares - Pedreiro	Provisórios	h	0,6000000	3,52	2,11



*Carli*

Composição Auxiliar:	3308 ORSE	Argamassa em volume - cimento, cal e areia traço 1:5 (1:2:8) - 1 saco cimento 50 kg / 2 sacos cal 20 kg / 8 pacotias de areia dim 0.35 x 0.45 x 0.13 m - Confeção mecânica e transporte	Conversão InfoWOrca	m²	0,0200000	490,74	9,81
Insumo	00004750 SINAPI	PEDREIRO (HORISTA)	Mão de Obra	H	0,6000000	17,91	10,74
Insumo	00006111 SINAPI	SERVENTE DE OBRAS	Mão de Obra	H	0,6000000	13,46	8,07
			MO sem LS =>	LS =>	0,00	MO com LS =>	19,88
			Valor do BDI =>	8,23		Valor com BDI =>	41,16
<b>Composição</b>	<b>Código Banco</b>	<b>Descrição</b>	<b>Tipo</b>	<b>Und</b>	<b>Quant.</b>	<b>Valor Unit</b>	<b>Total</b>

Composição	3314 ORSE	Reboco ou emboço interno, de parede, com argamassa traço 1:6 - 1:2:10 (cimento / cal / areia), espessura 1,5 cm	Conversão InfoWOrca	m²	1,0000000	29,52	29,52
Composição Auxiliar	10549 ORSE	Encargos Complementares - Servente	Provisórios	h	0,6000000	3,67	2,20
Composição Auxiliar	10550 ORSE	Encargos Complementares - Pedreiro	Provisórios	h	0,6000000	3,52	2,11
Composição Auxiliar	3309 ORSE	Argamassa cimento, cal e areia traço 1:6 (1:2:10) - 1 saco cimento de 50 kg / 2 sacos de cal de 20 kg / 10 pacotias de areia grossa dim 0.35 x 0.45 x 0.13 m - Confeção mecânica e transporte	Conversão InfoWOrca	m²	0,0150000	426,82	6,40
Insumo	00004750 SINAPI	PEDREIRO (HORISTA)	Mão de Obra	H	0,6000000	17,91	10,74
Insumo	00006111 SINAPI	SERVENTE DE OBRAS	Mão de Obra	H	0,6000000	13,46	8,07
			MO sem LS =>	LS =>	0,00	MO com LS =>	19,61
			Valor do BDI =>	7,38		Valor com BDI =>	36,90
<b>Composição</b>	<b>Código Banco</b>	<b>Descrição</b>	<b>Tipo</b>	<b>Und</b>	<b>Quant.</b>	<b>Valor Unit</b>	<b>Total</b>

Composição	91693 SINAPI	SERRA CIRCULAR DE BANCADA COM MOTOR ELÉTRICO POTÊNCIA DE 5HP, COM COIFA PARA DISCO 10" - CHI DIURNO, AF_08/2015	CHOR - CUSTOS HORÁRIOS DE MAQUINAS E EQUIPAMENTOS	CHI	1,0000000	20,24	20,24
Composição Auxiliar	88297 SINAPI	OPERADOR DE MÁQUINAS E EQUIPAMENTOS COM ENCARGOS COMPLEMENTARES	SEDI - SERVIÇOS DIVERSOS	H	1,0000000	20,12	20,12
Composição Auxiliar	91686 SINAPI	SERRA CIRCULAR DE BANCADA COM MOTOR ELÉTRICO POTÊNCIA DE 5HP, COM COIFA PARA DISCO 10" - DEPRECIÇÃO, AF_08/2015	CHOR - CUSTOS HORÁRIOS DE MAQUINAS E EQUIPAMENTOS	H	1,0000000	0,11	0,11
Composição Auxiliar	91689 SINAPI	SERRA CIRCULAR DE BANCADA COM MOTOR ELÉTRICO POTÊNCIA DE 5HP, COM COIFA PARA DISCO 10" - JUROS, AF_06/2015	CHOR - CUSTOS HORÁRIOS DE MAQUINAS E EQUIPAMENTOS	H	1,0000000	0,01	0,01
			MO sem LS =>	LS =>	0,00	MO com LS =>	15,70
			Valor do BDI =>	5,09		Valor com BDI =>	25,30
<b>Composição</b>	<b>Código Banco</b>	<b>Descrição</b>	<b>Tipo</b>	<b>Und</b>	<b>Quant.</b>	<b>Valor Unit</b>	<b>Total</b>

*Carla*

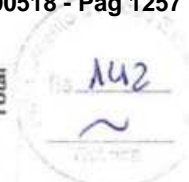

Composição	91692 SINAPI	SERRA CIRCULAR DE BANCADA COM MOTOR ELÉTRICO POTÊNCIA DE 5HP, COM COIFA PARA DISCO 10" - CHP DIURNO. AF_08/2015	CHOR - CUSTOS HORÁRIOS DE MAQUINAS E EQUIPAMENTOS	CHP	1,00000000	21,32	21,32
Composição Auxiliar	88287 SINAPI	OPERADOR DE MÁQUINAS E EQUIPAMENTOS COM ENCARGOS COMPLEMENTARES	SEDI - SERVIÇOS DIVERSOS	H	1,00000000	20,12	20,12
Composição Auxiliar	91688 SINAPI	SERRA CIRCULAR DE BANCADA COM MOTOR ELÉTRICO POTÊNCIA DE 5HP, COM COIFA PARA DISCO 10" - DEPRECIACÃO. AF_08/2015	CHOR - CUSTOS HORÁRIOS DE MAQUINAS E EQUIPAMENTOS	H	1,00000000	0,11	0,11
Composição Auxiliar	91689 SINAPI	SERRA CIRCULAR DE BANCADA COM MOTOR ELÉTRICO POTÊNCIA DE 5HP, COM COIFA PARA DISCO 10" - JUROS. AF_08/2015	CHOR - CUSTOS HORÁRIOS DE MAQUINAS E EQUIPAMENTOS	H	1,00000000	0,01	0,01
Composição Auxiliar	91690 SINAPI	SERRA CIRCULAR DE BANCADA COM MOTOR ELÉTRICO POTÊNCIA DE 5HP, COM COIFA PARA DISCO 10" - MANUTENÇÃO. AF_08/2015	CHOR - CUSTOS HORÁRIOS DE MAQUINAS E EQUIPAMENTOS	H	1,00000000	0,08	0,08
Composição Auxiliar	91691 SINAPI	SERRA CIRCULAR DE BANCADA COM MOTOR ELÉTRICO POTÊNCIA DE 5HP, COM COIFA PARA DISCO 10" - MATERIAIS NA OPERAÇÃO. AF_08/2015	CHOR - CUSTOS HORÁRIOS DE MAQUINAS E EQUIPAMENTOS	H	1,00000000	1,00	1,00
			MO sem LS =>	LS =>	0,00	MO com LS =>	15,70
			Valor do BDI =>			Valor com BDI =>	5,33
							26,65
Composição	91688 SINAPI	SERRA CIRCULAR DE BANCADA COM MOTOR ELÉTRICO POTÊNCIA DE 5HP, COM COIFA PARA DISCO 10" - DEPRECIACÃO AF_08/2015	CHOR - CUSTOS HORÁRIOS DE MAQUINAS E EQUIPAMENTOS	H	1,00000000	0,11	0,11
Insumo	00014618 SINAPI	SERRA CIRCULAR DE BANCADA COM MOTOR ELÉTRICO, POTENCIA DE *1600* W, PARA DISCO DE DIAMETRO DE 10" (250 MM)	Material	UN	0,0000720	1,655,05	0,11
			MO sem LS =>	LS =>	0,00	MO com LS =>	0,00
			Valor do BDI =>			Valor com BDI =>	0,14
Composição	91689 SINAPI	SERRA CIRCULAR DE BANCADA COM MOTOR ELÉTRICO POTÊNCIA DE 5HP, COM COIFA PARA DISCO 10" - JUROS. AF_08/2015	CHOR - CUSTOS HORÁRIOS DE MAQUINAS E EQUIPAMENTOS	H	1,00000000	0,01	0,01
Insumo	00014618 SINAPI	SERRA CIRCULAR DE BANCADA COM MOTOR ELÉTRICO, POTENCIA DE *1600* W, PARA DISCO DE DIAMETRO DE 10" (250 MM)	Material	UN	0,0000075	1,655,05	0,01
			MO sem LS =>	LS =>	0,00	MO com LS =>	0,00
			Valor do BDI =>			Valor com BDI =>	0,01
Composição	91690 SINAPI	SERRA CIRCULAR DE BANCADA COM MOTOR ELÉTRICO POTÊNCIA DE 5HP, COM COIFA PARA DISCO 10" - MANUTENÇÃO. AF_08/2015	CHOR - CUSTOS HORÁRIOS DE MAQUINAS E EQUIPAMENTOS	H	1,00000000	0,08	0,08



*Caico*

Insumo	Código Banco	Descrição	Materiai	UN	Quant.	Valor Unit	Total
	00014618 SINAPI	SERRA CIRCULAR DE BANCADA COM MOTOR ELÉTRICO, POTENCIA DE *1600* W, PARA DISCO DE DIAMETRO DE 10" (250 MM)		UN	0,0000500	1.555,05	0,08
			MO sem LS =>	LS =>	0,00	MO com LS =>	0,00
			Valor do BDI =>		0,02	Valor com BDI =>	0,10
<b>Composição</b>	<b>Código Banco</b>	<b>Descrição</b>	<b>Tipo</b>	<b>Und</b>	<b>Quant.</b>	<b>Valor Unit</b>	<b>Total</b>
	91691 SINAPI	SERRA CIRCULAR DE BANCADA COM MOTOR ELÉTRICO POTENCIA DE 5HP, COM COIFA PARA DISCO 10" - MATERIAIS NA OPERAÇÃO. AF_08/2015		H	1,0000000	1,00	1,00
Insumo	00002705 SINAPI	ENERGIA ELÉTRICA ATE 2000 KWH INDUSTRIAL, SEM DEMANDA		KWH	1,3600000	0,74	1,00
			MO sem LS =>	LS =>	0,00	MO com LS =>	0,00
			Valor do BDI =>		0,25	Valor com BDI =>	1,25
<b>Composição</b>	<b>Código Banco</b>	<b>Descrição</b>	<b>Tipo</b>	<b>Und</b>	<b>Quant.</b>	<b>Valor Unit</b>	<b>Total</b>
	88316 SINAPI	SERVENTE COM ENCARGOS COMPLEMENTARES		H	1,0000000	19,18	19,18
<b>Composição Auxiliar</b>	95378 SINAPI	CURSO DE CAPACITAÇÃO PARA SERVENTE (ENCARGOS COMPLEMENTARES) - HORISTA		H	1,0000000	0,29	0,29
Insumo	00006111 SINAPI	SERVENTE DE OBRAS		H	1,0000000	13,46	13,46
Insumo	00037370 SINAPI	ALIMENTAÇÃO - HORISTA (COLETADO CAIXA)		H	1,0000000	1,86	1,86
Insumo	00037371 SINAPI	TRANSPORTE - HORISTA (COLETADO CAIXA)		H	1,0000000	0,58	0,58
Insumo	00037372 SINAPI	EXAMES - HORISTA (COLETADO CAIXA)		H	1,0000000	1,14	1,14
Insumo	00037373 SINAPI	SEGURO - HORISTA (COLETADO CAIXA)		H	1,0000000	0,01	0,01
Insumo	00043467 SINAPI	FERRAMENTAS - FAMILIA SERVENTE - HORISTA (ENCARGOS COMPLEMENTARES - COLETADO CAIXA)		H	1,0000000	0,59	0,59
Insumo	00043461 SINAPI	EPI - FAMILIA SERVENTE - HORISTA (ENCARGOS COMPLEMENTARES - COLETADO CAIXA)		H	1,0000000	1,25	1,25
			MO sem LS =>	LS =>	0,00	MO com LS =>	13,75
			Valor do BDI =>		4,80	Valor com BDI =>	23,98
<b>Composição</b>	<b>Código Banco</b>	<b>Descrição</b>	<b>Tipo</b>	<b>Und</b>	<b>Quant.</b>	<b>Valor Unit</b>	<b>Total</b>
	260110 CAEMA	SOLDA ELETRICA EM TUBULAÇÕES, CONEXÕES E CHAPARIA DE AÇO		H	1,0000000	135,07	135,07
Insumo	8010000100 CAEMA	SOLDADOR		H	1,0000000	14,87	14,87
Insumo	D340000013 CAEMA	ELETRODO AWS 6031 - 3,25 MM INOX		KG	1,3600000	70,00	95,20
Insumo	D500000140 CAEMA	MANUTEÇÃO ELETROMECÂNICA		FATOR	0,0100000	2.500,00	25,00

*Carli*

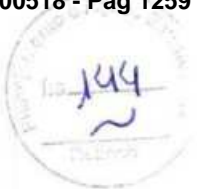



MO sem LS =>	14,87	LS =>	0,00	MO com LS =>	14,87
Valor do BDI =>	33,77	Valor com BDI =>	168,84		
Tipo	Und	Quant.	Valor Unit	Total	
2601	H	1,0000000	216,17	216,17	
2601	H	1,0000000	135,07	135,07	
Material	KG	1,2000000	34,87	41,60	
Material	m²	3,0000000	8,21	24,63	
Mão de Obra	H	1,0000000	14,87	14,87	
MO sem LS =>	29,74	LS =>	0,00	MO com LS =>	29,74
Valor do BDI =>	54,04	Valor com BDI =>	270,21		

Tipo	Und	Quant.	Valor Unit	Total	
INEL - INSTALAÇÃO ELÉTRICA/ELÉTRIFICAÇÃO E ILUMINAÇÃO EXTERNA	UN	1,0000000	10,40	10,40	
SEDI - SERVIÇOS DIVERSOS	H	0,1280000	20,44	2,61	
SEDI - SERVIÇOS DIVERSOS	H	0,1280000	25,54	3,28	
Material	UN	1,0000000	2,98	2,98	
Material	UN	1,0000000	1,55	1,55	
MO sem LS =>	4,45	LS =>	0,00	MO com LS =>	4,45
Valor do BDI =>	2,60	Valor com BDI =>	13,00		

Tipo	Und	Quant.	Valor Unit	Total	
INEL - INSTALAÇÃO ELÉTRICA/ELÉTRIFICAÇÃO E ILUMINAÇÃO EXTERNA	UN	1,0000000	35,21	35,21	
INEL - INSTALAÇÃO ELÉTRICA/ELÉTRIFICAÇÃO E ILUMINAÇÃO EXTERNA	UN	1,0000000	10,40	10,40	
INEL - INSTALAÇÃO ELÉTRICA/ELÉTRIFICAÇÃO E ILUMINAÇÃO EXTERNA	UN	1,0000000	24,81	24,81	
MO sem LS =>	15,47	LS =>	0,00	MO com LS =>	15,47



*Sei*

Composição	Código Banco	Descrição	Valor do BDI =>	Valor com BDI =>
Composição Auxiliar	260113 CAEMA	SOLDA PROCESSO OXIACETILENO EM PERFIS METÁLICOS, TUBOS E CONEXÕES DE FERRO FUNDIDO OU AÇO CARBONO	14,87	14,87
Composição Auxiliar	260110 CAEMA	SOLDA ELÉTRICA EM TUBULAÇÕES, CONEXÕES E CHAPARIA DE AÇO	14,87	14,87
Insumo	D340000001 CAEMA	ACETILENO	0,00	0,00
Insumo	D3400000031 CAEMA	OXIGENIO	0,00	0,00
Insumo	BD10000100 CAEMA	SOLDADOR	0,00	0,00

Composição	Código Banco	Descrição	Valor do BDI =>	Valor com BDI =>
Composição Auxiliar	91946 SINAPI	SUPORTE PARAFUSADO COM PLACA DE ENCAIXE 4" X 2" MÉDIO (1,30 M DO PISO) PARA PONTO ELÉTRICO - FORNECIMENTO E INSTALAÇÃO. AF_12/2015	10,40	10,40
Composição Auxiliar	88247 SINAPI	AUXILIAR DE ELETRICISTA COM ENCARGOS COMPLEMENTARES	2,61	2,61
Composição Auxiliar	88264 SINAPI	ELETRICISTA COM ENCARGOS COMPLEMENTARES	3,28	3,28
Insumo	00038064 SINAPI	ESPELHO / PLACA DE 3 POSTOS 4" X 2", PARA INSTALACAO DE TOMADAS E INTERRUPTORES	2,98	2,98
Insumo	00038069 SINAPI	SUPORTE DE FIXACAO PARA ESPELHO / PLACA 4" X 2", PARA 3 MODULOS, PARA INSTALACAO DE TOMADAS E INTERRUPTORES (SOMENTE SUPORTE)	1,55	1,55

Composição	Código Banco	Descrição	Valor do BDI =>	Valor com BDI =>
Composição Auxiliar	91967 SINAPI	TOMADA MÉDIA DE EMBUTIR (1 MÓDULO), 2P+T 20 A, INCLUINDO SUPORTE E PLACA - FORNECIMENTO E INSTALAÇÃO. AF_12/2015	35,21	35,21
Composição Auxiliar	91946 SINAPI	SUPORTE PARAFUSADO COM PLACA DE ENCAIXE 4" X 2" MÉDIO (1,30 M DO PISO) PARA PONTO ELÉTRICO - FORNECIMENTO E INSTALAÇÃO. AF_12/2015	10,40	10,40
Composição Auxiliar	91965 SINAPI	TOMADA MÉDIA DE EMBUTIR (1 MÓDULO), 2P+T 20 A, SEM SUPORTE E SEM PLACA - FORNECIMENTO E INSTALAÇÃO. AF_12/2015	24,81	24,81

Valor do BDI =>		8,80		Valor com BDI =>		44,01	
Código Banco	Descrição	Und	Quant.	Valor Unit	Total	Und	Quant.
Composição	TOMADA MÉDIA DE EMBUTIR (1 MÓDULO), 2P+T 20 A, SEM SUPORTE E SEM PLACA - FORNECIMENTO E INSTALAÇÃO. AF_12/2015	UN	1,0000000	24,81	24,81	UN	1,0000000
Composição Auxiliar	AUXILIAR DE ELETRICISTA COM ENCARGOS COMPLEMENTARES	H	0,3170000	20,44	6,47	H	0,3170000
Composição Auxiliar	ELETRICISTA COM ENCARGOS COMPLEMENTARES	H	0,3170000	25,54	8,08	H	0,3170000
Insumo	TOMADA 2P+T 20A, 250V (APENAS MÓDULO)	UN	1,0000000	10,25	10,25	UN	1,0000000
MO sem LS =>		LS =>	0,00	MO com LS =>	11,02	LS =>	0,00
Valor do BDI =>		6,20		Valor com BDI =>		31,01	
Código Banco	Descrição	Und	Quant.	Valor Unit	Total	Und	Quant.
Composição	TORNEIRA DE BOIA PARA CAIXA D'ÁGUA, ROSCÁVEL, 3/4" - FORNECIMENTO E INSTALAÇÃO. AF_08/2021	UN	1,0000000	38,28	38,28	UN	1,0000000
Composição Auxiliar	AUXILIAR DE ENCANADOR OU BOMBEIRO HIDRÁULICO COM ENCARGOS COMPLEMENTARES	H	0,1904000	18,98	3,61	H	0,1904000
Composição Auxiliar	ENCANADOR OU BOMBEIRO HIDRÁULICO COM ENCARGOS COMPLEMENTARES	H	0,1904000	23,83	4,53	H	0,1904000
Insumo	FITA VEDA ROSCA EM ROLOS DE 18 MM X 50 M (L X C)	UN	0,0053000	14,55	0,07	UN	0,0053000
Insumo	TORNEIRA DE BOIA CONVENCIONAL PARA CAIXA D'ÁGUA, AGUA FRIA 3/4", COM HASTE E TORNEIRA METALICOS E BALAO PLASTICO	UN	1,0000000	30,07	30,07	UN	1,0000000
MO sem LS =>		LS =>	0,00	MO com LS =>	6,27	LS =>	0,00
Valor do BDI =>		9,57		Valor com BDI =>		47,85	
Código Banco	Descrição	Und	Quant.	Valor Unit	Total	Und	Quant.
Composição	TUBO, PVC, SOLDÁVEL, DN 25 MM, INSTALADO EM RESERVAÇÃO DE ÁGUA DE EDIFICAÇÃO QUE POSSUA RESERVATÓRIO DE FIBRA/FIBROCIMENTO FORNECIMENTO E INSTALAÇÃO. AF_06/2016	M	1,0000000	9,84	9,84	M	1,0000000
Composição Auxiliar	AUXILIAR DE ENCANADOR OU BOMBEIRO HIDRÁULICO COM ENCARGOS COMPLEMENTARES	H	0,1330000	18,98	2,52	H	0,1330000
Composição Auxiliar	ENCANADOR OU BOMBEIRO HIDRÁULICO COM ENCARGOS COMPLEMENTARES	H	0,1330000	23,83	3,18	H	0,1330000
Insumo	TUBO PVC, SOLDÁVEL, DN 25 MM, AGUA FRIA (NBR-5648)	M	1,0430000	3,99	4,16	M	1,0430000
MO sem LS =>		LS =>	0,00	MO com LS =>	4,37	LS =>	0,00
Valor do BDI =>		2,46		Valor com BDI =>		12,30	
Código Banco	Descrição	Und	Quant.	Valor Unit	Total	Und	Quant.
Valor do BDI =>		2,46		Valor com BDI =>		12,30	



*Handwritten signature*



Composição	Código Banco	Descrição	INHI - INSTALAÇÕES HIDROS SANITÁRIAS	M	1,00000000	21,97	21,97
TUBO, PVC, SOLDÁVEL, DN 40 MM, INSTALADO EM RESERVAÇÃO DE ÁGUA DE EDIFICAÇÃO QUE POSSUA RESERVATÓRIO DE FIBRA/FIBROCIMENTO FORNECIMENTO E INSTALAÇÃO. AF_08/2016	94650 SINAPI						
AUXILIAR DE ENCANADOR OU BOMBEIRO HIDRÁULICO COM ENCARGOS COMPLEMENTARES	88248 SINAPI		SEDI - SERVIÇOS DIVERSOS	H	0,18900000	18,98	3,58
ENCANADOR OU BOMBEIRO HIDRÁULICO COM ENCARGOS COMPLEMENTARES	88267 SINAPI		SEDI - SERVIÇOS DIVERSOS	H	0,18900000	23,83	4,50
TUBO PVC, SOLDÁVEL, DE 40 MM, ÁGUA FRIA (NER-5648)	00009874 SINAPI		Material	M	1,02700000	13,52	13,88
LIXA D'ÁGUA EM FOLHA, GRAO 100	00038363 SINAPI		Material	UN	0,01100000	1,79	0,01
		MO sem LS =>		LS =>	0,00	MO com LS =>	6,22
		Valor do BDI =>					5,49
		Valor com BDI =>					27,46
<b>Composição</b>	<b>Código Banco</b>	<b>Descrição</b>	<b>Tipo</b>	<b>Und</b>	<b>Quant.</b>	<b>Valor Unit</b>	<b>Total</b>
232 ORSE		Telhamento com telha cerâmica tipo canal, comum, cor vermelha, itabaiana ou similar		m²	1,00000000	50,28	50,28
10549 ORSE		Encargos Complementares - Servente		h	1,00000000	3,67	3,67
10551 ORSE		Encargos Complementares - Carpinteiro		h	0,50000000	3,55	1,77
4711 ORSE		Telha cerâmica tipo colonial, simples, não resinada, comp=50cm, 26 un/m² (Itabaiana ou similar) un		un	26,00000000	0,85	22,10
00001213 SINAPI		CARPINTEIRO DE FORMAS (HORISTA)		H	0,50000000	18,58	9,28
00006111 SINAPI		SERVENTE DE OBRAS		H	1,00000000	13,48	13,48
		MO sem LS =>		LS =>	0,00	MO com LS =>	22,74
		Valor do BDI =>					12,57
		Valor com BDI =>					62,85
<b>Composição</b>	<b>Código Banco</b>	<b>Descrição</b>	<b>Tipo</b>	<b>Und</b>	<b>Quant.</b>	<b>Valor Unit</b>	<b>Total</b>
88322 SINAPI		TÉCNICO DE SONDAGEM COM ENCARGOS COMPLEMENTARES		H	1,00000000	24,20	24,20
95384 SINAPI		CURSO DE CAPACITAÇÃO PARA TÉCNICO DE SONDAGEM (ENCARGOS COMPLEMENTARES) - HORISTA		H	1,00000000	0,28	0,28
00006175 SINAPI		TECNICO EM SONDAGEM		H	1,00000000	21,96	21,96
00037372 SINAPI		EXAMES - HORISTA (COLETADO CAIXA)		H	1,00000000	1,14	1,14
00037373 SINAPI		SEGURO - HORISTA (COLETADO CAIXA)		H	1,00000000	0,01	0,01
00043464 SINAPI		FERRAMENTAS - FAMÍLIA OPERADOR ESCAVADEIRA - HORISTA (ENCARGOS COMPLEMENTARES - COLETADO CAIXA)		H	1,00000000	0,01	0,01
00043468 SINAPI		EPI - FAMÍLIA OPERADOR ESCAVADEIRA - HORISTA (ENCARGOS COMPLEMENTARES - COLETADO CAIXA)		H	1,00000000	0,82	0,82

*Leite*

MO sem LS =>		22,22	LS =>	0,00	MO com LS =>	22,22
Valor do BDI =>		6,05	Valor com BDI =>		30,25	Total
Código Banco	Descrição	Und	Quant.	Valor Unit	Valor Unit	Total
Composição	94688 SINAPI	INHI - INSTALAÇÕES HIDROS SANITÁRIAS	UN	1,0000000	9,88	9,88
Composição Auxiliar	88248 SINAPI	AUXILIAR DE ENCANADOR OU BOMBEIRO HIDRÁULICO COM ENCARGOS COMPLEMENTARES	H	0,1590000	18,98	3,01
Composição Auxiliar	88267 SINAPI	ENCANADOR OU BOMBEIRO HIDRÁULICO COM ENCARGOS COMPLEMENTARES	H	0,1590000	23,83	3,78
Insumo	00007139 SINAPI	TE SOLDÁVEL, PVC, 90 GRAUS, 25 MM, PARA AGUA FRIA PREDIAL (NBR 5648)	UN	1,0000000	1,15	1,15
Insumo	00020060 SINAPI	ADESIVO PLASTICO PARA PVC, FRASCO COM 175 GR	UN	0,0600000	17,58	1,05
Insumo	00020063 SINAPI	SOLUCAO PREPARADORA / LIMPADORA PARA PVC, FRASCO COM 1000 CM3	UN	0,0140000	61,02	0,85
Insumo	00038363 SINAPI	LIXA D'AGUA EM FOLHA, GRAO 100	UN	0,0240000	1,79	0,04
MO sem LS =>		5,23	LS =>	0,00	MO com LS =>	5,23
Valor do BDI =>		2,47	Valor com BDI =>		12,55	Total

MO sem LS =>		22,22	LS =>	0,00	MO com LS =>	22,22
Valor do BDI =>		6,05	Valor com BDI =>		30,25	Total
Código Banco	Descrição	Und	Quant.	Valor Unit	Valor Unit	Total
Composição	94692 SINAPI	INHI - INSTALAÇÕES HIDROS SANITÁRIAS	UN	1,0000000	22,14	22,14
Composição Auxiliar	88248 SINAPI	AUXILIAR DE ENCANADOR OU BOMBEIRO HIDRÁULICO COM ENCARGOS COMPLEMENTARES	H	0,2270000	18,98	4,30
Composição Auxiliar	88267 SINAPI	ENCANADOR OU BOMBEIRO HIDRÁULICO COM ENCARGOS COMPLEMENTARES	H	0,2270000	23,83	5,40
Insumo	00007141 SINAPI	TE SOLDÁVEL, PVC, 90 GRAUS, 40 MM, PARA AGUA FRIA PREDIAL (NBR 5648)	UN	1,0000000	8,88	8,88
Insumo	00020060 SINAPI	ADESIVO PLASTICO PARA PVC, FRASCO COM 175 GR	UN	0,1070000	17,58	1,88
Insumo	00020063 SINAPI	SOLUCAO PREPARADORA / LIMPADORA PARA PVC, FRASCO COM 1000 CM3	UN	0,0270000	61,02	1,64
Insumo	00038363 SINAPI	LIXA D'AGUA EM FOLHA, GRAO 100	UN	0,0340000	1,79	0,06
MO sem LS =>		7,48	LS =>	0,00	MO com LS =>	7,48
Valor do BDI =>		5,54	Valor com BDI =>		27,68	Total

*W.C.*



Composição	Código Banco	Descrição	CHI	Quant.	Valor Unit	Total
	90587 SINAPI	VIBRADOR DE IMERSÃO, DIÂMETRO DE PONTEIRA 45MM, MOTOR ELÉTRICO TRIFÁSICO POTÊNCIA DE 2 CV - CHI DIURNO. AF_06/2015	CHI	1,00000000	0,50	0,50
Composição Auxiliar	90582 SINAPI	VIBRADOR DE IMERSÃO, DIÂMETRO DE PONTEIRA 45MM, MOTOR ELÉTRICO TRIFÁSICO POTÊNCIA DE 2 CV - DEPRECIÇÃO AF_06/2015	H	1,00000000	0,45	0,45
Composição Auxiliar	90583 SINAPI	VIBRADOR DE IMERSÃO, DIÂMETRO DE PONTEIRA 45MM, MOTOR ELÉTRICO TRIFÁSICO POTÊNCIA DE 2 CV - JUROS. AF_06/2015	H	1,00000000	0,05	0,05
		MO sem LS =>	LS =>	0,00	MO com LS =>	0,00
		Valor do BDI =>		0,13		0,63
					Valor com BDI =>	
Composição	90586 SINAPI	VIBRADOR DE IMERSÃO, DIÂMETRO DE PONTEIRA 45MM, MOTOR ELÉTRICO TRIFÁSICO POTÊNCIA DE 2 CV - CHP DIURNO. AF_08/2015	CHP	1,00000000	1,23	1,23
Composição Auxiliar	90582 SINAPI	VIBRADOR DE IMERSÃO, DIÂMETRO DE PONTEIRA 45MM, MOTOR ELÉTRICO TRIFÁSICO POTÊNCIA DE 2 CV - DEPRECIÇÃO AF_06/2015	H	1,00000000	0,45	0,45
Composição Auxiliar	90583 SINAPI	VIBRADOR DE IMERSÃO, DIÂMETRO DE PONTEIRA 45MM, MOTOR ELÉTRICO TRIFÁSICO POTÊNCIA DE 2 CV - JUROS. AF_06/2015	H	1,00000000	0,05	0,05
Composição Auxiliar	90584 SINAPI	VIBRADOR DE IMERSÃO, DIÂMETRO DE PONTEIRA 45MM, MOTOR ELÉTRICO TRIFÁSICO POTÊNCIA DE 2 CV - MANUTENÇÃO. AF_08/2015	H	1,00000000	0,35	0,35
Composição Auxiliar	90585 SINAPI	VIBRADOR DE IMERSÃO, DIÂMETRO DE PONTEIRA 45MM, MOTOR ELÉTRICO TRIFÁSICO POTÊNCIA DE 2 CV - MATERIAIS NA OPERAÇÃO. AF_08/2015	H	1,00000000	0,38	0,38
		MO sem LS =>	LS =>	0,00	MO com LS =>	0,00
		Valor do BDI =>		0,31		1,54
					Valor com BDI =>	

Composição	Código Banco	Descrição	Und	Quant.	Valor Unit	Total
	90582 SINAPI	VIBRADOR DE IMERSÃO, DIÂMETRO DE PONTEIRA 45MM, MOTOR ELÉTRICO TRIFÁSICO POTÊNCIA DE 2 CV - DEPRECIÇÃO. AF_06/2015	H	1,00000000	0,45	0,45
Insumo	00013666 SINAPI	VIBRADOR DE IMERSAO, DIAMETRO DA PONTEIRA DE *45* MM, COM MOTOR ELÉTRICO TRIFÁSICO DE 2 HP (2 CV)	UN	0,0001280	3.516,58	0,45
		MO sem LS =>	LS =>	0,00	MO com LS =>	0,00
		Valor do BDI =>		0,11		0,56
					Valor com BDI =>	
Composição	90583 SINAPI	VIBRADOR DE IMERSÃO, DIÂMETRO DE PONTEIRA 45MM, MOTOR ELÉTRICO TRIFÁSICO POTÊNCIA DE 2 CV - JUROS. AF_06/2015	H	1,00000000	0,05	0,05

*Beir*





Ítem	Código Banco	Descrição	Tipo	Und	Quant.	Valor Unit	Total
Insumo	00013866 SINAPI	VIBRADOR DE IMERSAO, DIAMETRO DA PONTEIRA DE *45* MM, COM MOTOR ELETRICO TRIFASICO DE 2 HP (2 CV)	Equipamento	UN	0,0000151	3.516,58	0,05
			MO sem LS =>	LS =>	0,00	MO com LS =>	0,00
			Valor do BDI =>		0,01	Valor com BDI =>	0,06
Composição	90584 SINAPI	VIBRADOR DE IMERSÃO, DIÂMETRO DE PONTEIRA 45MM, MOTOR ELÉTRICO TRIFÁSICO POTÊNCIA DE 2 CV - MANUTENÇÃO. AF_06/2015	CHOR - CUSTOS HORÁRIOS DE MÁQUINAS E EQUIPAMENTOS	H	1,0000000	0,35	0,35
Insumo	00013866 SINAPI	VIBRADOR DE IMERSAO, DIAMETRO DA PONTEIRA DE *45* MM, COM MOTOR ELETRICO TRIFASICO DE 2 HP (2 CV)	Equipamento	UN	0,0001000	3.516,58	0,35
			MO sem LS =>	LS =>	0,00	MO com LS =>	0,00
			Valor do BDI =>		0,09	Valor com BDI =>	0,44
Composição	90585 SINAPI	VIBRADOR DE IMERSÃO, DIÂMETRO DE PONTEIRA 45MM, MOTOR ELÉTRICO TRIFÁSICO POTÊNCIA DE 2 CV - MATERIAIS NA OPERAÇÃO. AF_06/2015	CHOR - CUSTOS HORÁRIOS DE MÁQUINAS E EQUIPAMENTOS	H	1,0000000	0,38	0,38
Insumo	00002705 SINAPI	ENERGIA ELETRICA ATE 2000 KWH INDUSTRIAL, SEM DEMANDA	Materiel	KWH	0,5200000	0,74	0,38
			MO sem LS =>	LS =>	0,00	MO com LS =>	0,00
			Valor do BDI =>		0,10	Valor com BDI =>	0,48

Total sem BDI  
Total do BDI  
Total Geral

3.521.046,62  
880.294,82  
4.401.341,44

*José Janio de C. Lima*  
**José Janio de C. Lima**  
 Geólogo-Geotécnico  
 CREA: 11962 D/PA



**Obrá**  
SERVIÇOS DE MANUTENÇÃO E REPERIÇÃO DE PÓÇOS ARTESIAIS  
PARA ATENDER A NECESSIDADE DAS DIVERSAS SECRETARIAS DO  
MUNICÍPIO DE SÃO MATEUS DO MARANHÃO

**Bancos**  
SINAPI - 04/2023 -  
Maranhão  
SBC - 08/2023 -  
Maranhão  
SICROD - 01/2023 -  
Maranhão  
ORSE - 01/2023 -  
Maranhão

**B.D.L.**  
25,5%

**Encargos Sociais**  
Não Desonerado: imputado aos  
preços unitário dos insumos de  
mão de obra, de acordo com as  
tabelas

Item	Descrição	Cronograma Físico e Financeiro																	
		Total Per Etapa	30 DIAS	60 DIAS	90 DIAS	120 DIAS	150 DIAS	180 DIAS	210 DIAS	240 DIAS	270 DIAS	300 DIAS	330 DIAS	360 DIAS					
1	SERVIÇOS PRELIMINARES	100,00%	34.305,56	30,185,07	8,24%	30,185,07	8,24%	30,185,07	8,24%	30,185,07	8,24%	30,185,07	8,24%	30,185,07	8,24%	30,185,07	8,24%	30,185,07	8,24%
2	POÇO TUBULAR	100,00%	1.910.428,03	171.725,96	8,99%	171.725,96	8,99%	171.725,96	8,99%	171.725,96	8,99%	171.725,96	8,99%	171.725,96	8,99%	171.725,96	8,99%	171.725,96	8,99%
3	UNIDADE DE BOMBAMENTO	100,00%	292.091,57	41.525,28	14,23%	41.525,28	14,23%	41.525,28	14,23%	41.525,28	14,23%	41.525,28	14,23%	41.525,28	14,23%	41.525,28	14,23%	41.525,28	14,23%
4	ESTRUTURA PARA RESERVATÓRIO 1.000 L	100,00%	314.187,84	10.000,00	3,18%	10.000,00	3,18%	10.000,00	3,18%	10.000,00	3,18%	10.000,00	3,18%	10.000,00	3,18%	10.000,00	3,18%	10.000,00	3,18%
5	ESTRUTURA PARA RESERVATÓRIO 10.000 L	100,00%	983.825,17	226.712,31	23,05%	226.712,31	23,05%	226.712,31	23,05%	226.712,31	23,05%	226.712,31	23,05%	226.712,31	23,05%	226.712,31	23,05%	226.712,31	23,05%
6	RESERVATÓRIO	100,00%	136.595,25	28.000,28	20,49%	28.000,28	20,49%	28.000,28	20,49%	28.000,28	20,49%	28.000,28	20,49%	28.000,28	20,49%	28.000,28	20,49%	28.000,28	20,49%
7	MANUTENÇÃO	100,00%	487.842,88	11.585,00	2,37%	11.585,00	2,37%	11.585,00	2,37%	11.585,00	2,37%	11.585,00	2,37%	11.585,00	2,37%	11.585,00	2,37%	11.585,00	2,37%
Percentagem																			
Custo			512.486,40	606.347,90	118,34%	606.347,90	118,34%	606.347,90	118,34%	606.347,90	118,34%	606.347,90	118,34%	606.347,90	118,34%	606.347,90	118,34%	606.347,90	118,34%
Percentagem Acumulada:																			
Custo Acumulado			512.486,40	1.020.814,30	197,24%	1.020.814,30	197,24%	1.020.814,30	197,24%	1.020.814,30	197,24%	1.020.814,30	197,24%	1.020.814,30	197,24%	1.020.814,30	197,24%	1.020.814,30	197,24%

*Jose Janio de C. Lima*  
**Jose Janio de C. Lima**  
 Geólogo-Geotécnico  
 CREA: 11962 D/PA



Obra  
SERVIÇOS DE MANUTENÇÃO E PERFURAÇÃO DE POÇOS ARTESIANOS  
PARA ATENDER AS NECESSIDADES DAS DIVERSAS SECRETARIAS NO  
MUNICÍPIO DE SÃO MATEUS DO MARANHÃO

Bancos  
SINAPI - 04/2023 - Maranhão  
SEC - 06/2023 - Maranhão  
SICRO3 - 01/2023 - Maranhão  
ORSE - 03/2023 - Sergipe  
SEDOP - 05/2023 - Pará  
SEINFRA - 027 - Ceará

B.D.I.  
25,0%

Encargos Sociais  
Não Desonerado: embutido nos preços  
unitário dos insumos de mão de obra, de  
acordo com as bases.

Código Banco	Descrição	Tipo	Und	Quant.	Valor Unit	Total	Peso (%)	Peso Acumulado (%)
220497 SEDOP	Poço Tubular d= 6" - prof = 50m		UN	41,0	46.896,83	1.910.429,03	43,41	43,41
103662 SINAPI	CONCRETAGEM DE VIGAS E LAJES, FCK=25 MPA, PARA QUALQUER TIPO DE LAJE COM BALDES EM EDIFICAÇÃO TERREA - LANÇAMENTO, ADENSAMENTO E ACABAMENTO. AF_02/2022	FUES - FUNDAÇÕES E ESTRUTURAS	m²	615,04	1.111,69	683.727,66	15,53	58,94
ISH-0653 Próprio	ADMINISTRAÇÃO DA OBRA	Administração	UND	97,0	3.750,00	363.750,00	8,26	67,20
00000001 Próprio	SERVIÇOS DE MANUTENÇÃO PREVENTIVA e CORRETIVA EM POÇOS ARTESIANOS COMPREENDENDO: DESINFECÇÃO FÍSICO QUÍMICO, PROTEÇÃO SANITÁRIA, TESTE DE VAZÃO	FOMA - FORNECIMENTO DE MATERIAIS E EQUIPAMENTOS	UND	97,0	1.361,11	133.957,67	3,04	70,25
2654 ORSE	Conjunto moto-bomba com motor de 2 cv, trifásico, bomba centrífuga, sucção=1 1/4", recalque=1", pr. máx. 36 mca, alt. sucção 8 mca, faixas hm (m) - q (m³/h) : (30 Pq 7.3)(26-10,0)(23-11,7)(20-13,2)(17-14,6)(14-15,9) inclusive chave de partida direta	Fornecimento de Bombas e Válvulas de	un	15,0	8.212,94	123.154,10	2,80	73,05
92471 SINAPI	MONTAGEM E DESMONTAGEM DE FÓRMA DE VIGA, ESCORAMENTO COM CARFO DE MADEIRA, PÉ-DIREITO SIMPLES, EM CHAPA DE MADEIRA PLASTIFICADA, 12 UTILIZAÇÕES. AF_06/2020	FUES - FUNDAÇÕES E ESTRUTURAS	m²	910,4	123,13	112.067,55	2,55	75,59
102619 SINAPI	CAIXA D'ÁGUA EM POLIÉSTER REFORÇADO COM FIBRA DE VIDRO, 10000 LITROS - FORNECIMENTO E INSTALAÇÃO. AF_06/2021	INHI - INSTALAÇÕES HIDROS SANITÁRIAS	UN	15,0	7.212,51	106.187,65	2,46	78,05
1452 ORSE	Abrigo em alvenaria (1,20 x 1,00m) para conjunto de moto-bomba, incluindo chapisco, reboco, esquadria de ferro e cobertura com telha canal comum.	Reservatórios	un	41,0	2.393,75	98.143,75	2,23	80,28
00000008 Próprio	SERVIÇOS TÉCNICOS DE MANUTENÇÃO CORRETIVA/RECONDICIONAMENTO E REPARO EM BOMBAS SUBMERSAS PARA POÇOS ARTESIANOS: POTÊNCIA, 1,0 a 2,0 CV	SEDI - SERVIÇOS DIVERSOS	UND	97,0	871,21	84.507,37	1,92	82,20
4254 ORSE	Laje pré-fabricada treliçada para piso ou cobertura. Interbloco 36cm, h=12cm, el. enchimento em bloco cerâmico h=8cm, inclusive escoramento em madeira e capeamento 4cm.	Estruturas Pré-Moldadas de Concreto	m²	297,5	274,11	81.547,72	1,85	84,06
00000002 Próprio	SERVIÇOS TÉCNICOS DE INSTALAÇÃO/DEINSTALAÇÃO/SUBSTITUIÇÃO EM: BOMBAS SUBMERSAS, PAINÉIS ELÉTRICOS	FOMA - FORNECIMENTO DE MATERIAIS E EQUIPAMENTOS	UND	97,0	770,26	74.715,22	1,70	85,75
103669 SINAPI	CONCRETAGEM DE PILARES, FCK = 25 MPA, COM USO DE BALDES - LANÇAMENTO, ADENSAMENTO E ACABAMENTO. AF_02/2022	FUES - FUNDAÇÕES E ESTRUTURAS	m²	64,9	1.093,05	70.938,94	1,61	87,36



*Handwritten signature*



92435 SINAPI	MONTAGEM E DESMONTAGEM DE FÓRMA DE PILARES RETANGULARES E ESTRUTURAS SIMILARES, PE-DIREITO SIMPLES, EM CHAPA DE MADEIRA COMPENSADA PLASTIFICADA, 12 UTILIZAÇÕES. AF_09/2022	FUES - FUNDAMENTOS E ESTRUTURAS	m²	1.006,08	59,38	66.801,83	1,59	88,95
92762 SINAPI	ARMAÇÃO DE PILAR OU VIGA DE ESTRUTURA CONVENCIONAL DE CONCRETO ARMADO UTILIZANDO AÇO CA-50 DE 10,0 MM - MONTAGEM. AF_09/2022	FUES - FUNDAMENTOS E ESTRUTURAS	KG	4.600,24	14,73	67.761,53	1,54	90,49
00471 SEINFRA	BROCA D= 20cm COM CONCRETO FCK=13,5MPa, MAIS VIGA BALDRAME 20X20cm E UMA FIADA DE BLOCO DE CONCRETO 14X19X36cm	EMBASAMENTOS E BALDRAMES	M	440,0	150,35	66.154,00	1,50	91,99
00000004 Próprio	SERVIÇOS TÉCNICOS DE MANUTENÇÃO CORRETIVA/RECONDICIONAMENTO EM BOMBADORES DE 1,0 a 2,5 cv, UTILIZADOS EM POÇOS ARTESIANOS	SEDI - SERVIÇOS DIVERSOS	UND	97,0	596,60	56.900,20	1,29	83,29
00000006 Próprio	SERVIÇOS TÉCNICOS DE MANUTENÇÃO CORRETIVA/RECONDICIONAMENTO E REPAROS EM PAINEL DE COMANDO DE 1,0 A 2,5 cv	SEDI - SERVIÇOS DIVERSOS	UND	97,0	555,41	53.874,77	1,22	94,51
00000007 Próprio	SERVIÇOS TÉCNICOS DE MANUTENÇÃO PREVENTIVA/RECONDICIONAMENTO E REPARO EM BOMBAS SUBMERSAS PARA POÇOS ARTESIANOS: POTÊNCIA, 1,0 a 2,0 CV	SEDI - SERVIÇOS DIVERSOS	UND	97,0	455,94	44.226,18	1,00	95,51
00000003 Próprio	SERVIÇOS TÉCNICOS DE MANUTENÇÃO PREVENTIVA/RECONDICIONAMENTO EM BOMBADORES DE 1,0 a 2,5 cv, UTILIZADOS EM POÇOS ARTESIANOS	SEOP - SERVIÇOS OPERACIONAIS	UND	97,0	445,65	43.228,05	0,98	96,50
2645 ORSE	Conjunto moto-bomba com motor de 1/2 cv, monofásico, bomba centrífuga, sucção=3/4", recalque=3/4", pr. máx. 23 mca, alt. sucção 8 mca, faixas lrm (m) - q (m3/h) : (20-2,1)(17-2,9)(14-3,4)(11-3,9)(8-4,3)(5-4,7), inclusive chave de partida direta	Fornecimento de Bombas e Válvulas de Pé	un	26,0	1.618,78	42.069,28	0,96	97,45
102623 SINAPI	CAIXA D'ÁGUA EM POLIETILENO, 1000 LITROS (INCLUSOS TUBOS, CONEXÕES E TORNEIRA DE BOIA) - FORNECIMENTO E INSTALAÇÃO. AF_09/2021	INHI - INSTALAÇÕES HIDROSANITÁRIAS	UN	26,0	1.092,15	28.395,90	0,65	98,10
92816 SINAPI	ARMAÇÃO DE ESTRUTURAS DIVERSAS DE CONCRETO ARMADO, EXCETO VIGAS, PILARES, LAJES E FUNDAMENTOS, UTILIZANDO AÇO CA-50 DE 6,3 MM - MONTAGEM. AF_06/2022	FUES - FUNDAMENTOS E ESTRUTURAS	KG	1.321,72	19,29	25.465,97	0,58	98,68
92760 SINAPI	ARMAÇÃO DE PILAR OU VIGA DE ESTRUTURA CONVENCIONAL DE CONCRETO ARMADO UTILIZANDO AÇO CA-50 DE 6,3 MM - MONTAGEM. AF_08/2022	FUES - FUNDAMENTOS E ESTRUTURAS	KG	1.189,52	17,16	20.583,76	0,47	99,15
96506 SINAPI	TUBO PVC, SÉRIE R, ÁGUA PLUVIAL, DN 40 MM, FORNECIDO E INSTALADO EM RAMAL DE ENCAMINHAMENTO. AF_06/2022	INHI - INSTALAÇÕES HIDROSANITÁRIAS	M	615,0	19,08	11.721,90	0,27	99,41
93143 SINAPI	PONTO DE TOMADA RESIDENCIAL INCLUINDO TOMADA 20A/250V, CAIXA ELÉTRICA, ELETRODUTO, CABO, RASGO, QUEBRA E CHUMBAMENTO AF_01/2016	INEL - INSTALAÇÃO ELÉTRICA/ELETRIFICAÇÃO E ILUMINAÇÃO EXTERNA	UN	41,0	225,80	9.257,80	0,21	99,62
97741 SINAPI	KIT CAVALETE PARA MEDIÇÃO DE ÁGUA - ENTRADA INDIVIDUALIZADA, EM PVC DN 25 (3/4"), PARA 1 MEDIDOR FORNECIDO E INSTALAÇÃO (EXCLUSIVE HIDRÔMETRO). AF_11/2016	INHI - INSTALAÇÕES HIDROSANITÁRIAS	UN	41,0	190,14	7.795,74	0,18	99,80

153  
2

C. J.





00900005	Próprio	SERVIÇOS TÉCNICOS DE MANUTENÇÃO PREVENTIVA/RECONDICIONAMENTO E REPAROS EM PAINEL DE COMANDO D.E. 1.0 A.2.5 cv	SEDI - SERVIÇOS DIVERSOS	UND	97,0	64,16	6.223,52	0,14	89,94
51	ORSE	Placa de obra em chapa aço galvanizado, instalada - Rev 02_01/2022	Mobilização / Instalações Provisórias / Desmobilização	m²	6,0	437,55	2.625,30	0,06	100,00

Total sem BDI  
880.294,82  
4.401.341,44

Total sem BDI  
Total do BDI  
Total Geral

*José Janio de C. Lima*  
**José Janio de C. Lima**  
 Geólogo-Geotécnico  
 CREA: 11962 D/PA



**Encargos Sociais**  
 Não Opreacionado, em função das preções unitárias das insumos de mão de obra, de acordo com as bases.

**B.D.L.**  
 25,0%

**Banco**  
 SINAPE - 04/2023 - Maranhão  
 SBC - 06/2023 - Maranhão  
 SICRO - 01/2023 - Maranhão  
 OISE - 03/2023 - Sergipe  
 SEDOP - 05/2023 - Pará  
 SEINFRA - 07 - Ceará

**Obras**  
 SERVIÇOS DE MANUTENÇÃO E PERMANÊNCIA DE FOCO ARTERIAIS  
 PARA ATENDER AS NECESSIDADES DAS DIVERSAS SECRETARIAS NO  
 MUNICÍPIO DE SÃO MATEUS DO MARANHÃO



Código Banco	Descrição	Tipo	Und	Curva ABC de Insumos		Valor Unitário		Total	Peso	Valor Acumulado	Peso Acumulado
				Operativa	Improdutiva	Operativa	Improdutiva				
PT0002 SEDOP	Perfuração em qualquer material de 250mm	Material	M	2.070,00000000		553,5	725.957,65	725.957,65	16,45%	725.957,65	16,45%
000408 SINAPE	CONCRETO USINADO BOMBEÁVEL, CLASSE DE RESISTÊNCIA C25, COM BRITA 0 E 1, SLUMP = 150 +/- 20 MM, EXCLUÍ SERVIÇO DE BOMBEEAMENTO (MUR 8903)	Material	m³	749,67300000		694,36	520.791,02	520.791,02	11,60%	1.244.708,32	26,06%
ISH0633 Prépro	ADMINISTRAÇÃO DA OBRA	Assistência	UNO	67,00000000		3.750,00	365.750,00	365.750,00	8,20%	1.608.458,32	34,26%
PT0004 SEDOP	Filtro geométrico de 190mm c/PB	Material	M	675,00000000		512,89	192.408,86	192.408,86	4,37%	1.800.867,17	40,82%
PT0018 SEDOP	Tubo de boca - tipo catenado (Ø18 x 40mm)	Material	M	123,00000000		1.647,08	190.200,84	190.200,84	4,32%	1.991.068,01	45,24%
PT0035 SEDOP	Revestimentos tubo PVC geométrico de 150mm	Material	M	1.050,00000000		70,53	146.732,26	146.732,26	3,33%	2.137.800,27	48,59%
PT0006 SEDOP	Pne-filtro 6" para rotas e selecionado ci areias granulométricas	Material	m³	164,00000000		783,53	128.334,50	128.334,50	2,82%	2.266.134,77	51,49%
0008111 SINAPE	SERVENTE DE OBRAS	Mão de obra	H	7.563,3639286		16,83	127.628,35	127.628,35	2,90%	2.393.763,12	54,39%
0003708 SINAPE	CAIXA D'ÁGUA FEITA DE VIDRO PARA 10000 LITROS, COM TAMPA	Material	UN	15,00000000		6.546,34	98.195,10	98.195,10	2,23%	2.491.958,22	56,62%
PT0017 SEDOP	Classificação II (prof = 5cm)	Material	UN	41,00000000		2.599,34	66.095,44	66.095,44	1,49%	2.558.053,66	58,18%
PT0019 SEDOP	Relatório de análises e testes	Material	UN	41,00000000		1.888,26	77.405,86	77.405,86	1,76%	2.635.459,52	60,34%
PT0007 SEDOP	Desenvolvimento e Imposta	Material	Un	994,00000000		75,79	74.893,70	74.893,70	1,69%	2.710.353,22	62,03%
0001062 SINAPE	BOMBA SUBMERSÍVEL, ELÉTRICA, TRIFÁSICA, POTÊNCIA 0,99 HP, DIÂMETRO ROTOR 99 MM SEMBARTO, BOCAL DE SAUGA O ANASTRO 2 POLGADAS, HM2 = 7 M / 28,80 M/MHA 14 M / 7,55H	Equipamento	UN	14,55000000		5.041,83	73.358,95	73.358,95	1,67%	2.783.712,17	63,69%
PT0001 SEDOP	Transporte e instalação de equipamentos	Material	UN	41,00000000		1.758,24	72.305,84	72.305,84	1,64%	2.856.018,01	65,33%
00024780 SINAPE	PEDEREIRO (HORISTA)	Mão de obra	H	3.161,30000000		22,79	70.791,52	70.791,52	1,61%	2.926.809,53	66,94%
0001213 SINAPE	CARPITEIRO DE FORMAS (HORISTA)	Mão de obra	H	2.865,9425495		23,20	67.303,47	67.303,47	1,52%	3.013.113,00	68,49%
0000034 SINAPE	ACO CA-60, 10,0 MM, VERGALHAO	Material	KG	5.105,26640000		11,24	57.388,45	57.388,45	1,30%	3.070.501,45	69,76%
0001045 SINAPE	CHAPA/ANEL DE MADEIRA COMPENSADA PLASTIFICADA (MADREITE PLASTIFICADO) PARA FORMA DE CONCRETO, DE 2200 x 1100 MM, E = 17"	Material	m²	396,03990000		127,71	90.576,06	90.576,06	1,10%	3.121.077,51	70,91%
PT0013 SEDOP	Laje de proteção (1,2x1,0x0,30m) de ativo impermeabilizante	Material	UN	41,00000000		1.187,79	48.699,36	48.699,36	1,11%	3.169.776,87	72,02%
PT0010 SEDOP	Análise bacteriológica	Material	UN	164,00000000		263,44	43.204,16	43.204,16	0,99%	3.212.981,03	73,00%
0003746 SINAPE	LAJE PRE-MOLDADA TRILICADA (LAJOTAS + VERGALHAS) PARA PISO, UNIDIRECIONAL, SOBRECARGA DE 200 KG/M2, VAO ATÉ 6,03 M (SEM CLOCALCAO)	Material	m²	267,50000000		132,03	35.278,62	35.278,62	0,80%	3.248.259,65	73,89%
PT0014 SEDOP	Análise granulométrica dos aquí e pre-filtro	Material	UN	41,00000000		831,55	36.103,05	36.103,05	0,87%	3.284.362,70	74,76%
0003720 SINAPE	ALIMENTAÇÃO HORISTA (COLETADO CAIXA)	Obras	H	14,410,3859690		2,33	33.576,15	33.576,15	0,79%	3.317.938,85	75,52%
0000032 SINAPE	ACO CA-60, 6,3 MM, VERGALHAO	Material	KG	2.867,72650000		1,66	31.995,04	31.995,04	0,77%	3.349.933,89	76,29%
001000022 CAEMA	AJUDANTE DE MONTADOR	Mão de obra	H	2.429,55000000		13,10	31.828,11	31.828,11	0,73%	3.381.761,99	76,99%
0004040 SINAPE	PC/TALETE 7,5 X 7,5' CM EM PUNILUS, MISTA OU EQUIVALENTE DA RESINA - MONTADA BRUTA	Material	M	2.205,6757962		14,33	31.653,63	31.653,63	0,72%	3.413.415,62	77,70%

*(Handwritten signature)*



00002408 SINAPI	ELETRICISTA (HORISTA)	Mão de Obra	H	1.328,7224000	24,00	31.888,34	0,72%	2.451.765,75	76,43%
00000331 SINAPI	BOMBA CENTRIFUGA MOTOR ELÉTRICO MONOFÁSICO 0,49 HP, 300V/3 T, X 24V, DIÂMETRO DO ROTOR 110 MM, H=10,0 M / 6,3 M/3,4 M/2,0 M / 1,2 M/3,4 M	Equipamento	UN	26,0000000	1.223,95	31.798,70	0,72%	3.483.662,43	79,15%
0048 SENFRA	SERVENTE	Mão de Obra	H	1.054,8000000	21,45	22.818,86	0,82%	3.038.391,10	79,87%
00000085 CAEMA	MONTADOR	Mão de Obra	H	1.200,2000000	18,59	22.984,03	0,82%	3.039.068,73	80,18%
00000008 SEDOP	Tenda de estalo	MATERIAL	M	964,0000000	22,53	22.189,52	0,90%	3.051.270,25	80,69%
00000372 SINAPI	EXAMES - HORISTA (COLETADO CAIXA)	Custos	H	14.701,2036980	1,43	21.022,95	0,48%	3.072.368,20	81,16%
PT0012 SEDOP	Cinemasão	MATERIAL	M	305,0000000	99,29	20.348,30	0,49%	3.192.808,50	81,63%
00001079 SINAPI	CIMENTO PORTLAND COMPOSTO CP II-32	MATERIAL	KG	15.365,1183280	1,05	16.136,52	0,37%	3.638.743,05	81,89%
00084638 SINAPI	CAIXA D'ÁGUA EM POLIÉTERO 1000 LITROS, COM TAMPA	MATERIAL	UN	26,0000000	609,75	15.897,50	0,36%	3.624.440,55	82,35%
00000378 SINAPI	ACO CA-60	MATERIAL	KG	1.284,8000000	11,89	15.365,42	0,35%	3.639.703,95	92,70%
00000278 SINAPI	ARMADOR (HORISTA)	Mão de Obra	H	684,8322120	23,39	14.857,22	0,33%	3.654.391,17	83,03%
00000247 SINAPI	AJUDANTE DE ELETRICISTA (HORISTA)	Mão de Obra	H	776,0898977	17,65	13.876,13	0,32%	3.609.237,29	83,24%
PT0011 SEDOP	Tubo de PVC rosqueável p/ resaca do pre-filso d= 40mm	MATERIAL	M	482,0000000	27,84	13.746,48	0,31%	3.681.983,77	83,65%
PT0006 SEDOP	Cap d= 160mm p/ o fundo no poço	MATERIAL	UN	41,0000000	339,93	12.707,13	0,25%	3.604.690,90	83,84%
1891 CRSE	Chave magnética pivôtor 3x=220v	MATERIAL	UN	41,0000000	308,25	12.146,25	0,29%	3.708.637,15	84,22%
PT0009 SEDOP	Análise físico-química da água	MATERIAL	UN	41,0000000	266,89	12.151,46	0,28%	3.718.988,64	84,60%
00000370 SINAPI	TRANSPORTE - HORISTA (COLETADO CAIXA)	Serviços	H	14.410,3695680	0,73	10.919,87	0,24%	3.729.498,21	84,74%
00084279 SINAPI	LOCALIZAC DE VIGA SANDUICHE METALICA VAZADA PARA TRAVAMENTO DE PILARES, ALTURA DE 3,00 M, LARGURA DE 40 CM E EXTENSÃO DE 2,0 M	Equipamento	MES	365,3884400	28,00	9.384,74	0,22%	3.739.372,95	84,89%
00004517 SINAPI	SARRAFO 2,5 X 7,5 CM EM PRUMOS MISTA OU EQUIVALENTE DA REGAO - BRUTA	MATERIAL	M	1.810,2840489	5,01	9.068,42	0,21%	3.748.442,37	85,17%
00048481 SINAPI	EPI - FAMILIA SERVIETE - HORISTA (ENCARGOS COMPLEMENTARES - COLETADO CAIXA)	Equipamento	H	5.652,0498559	1,96	8.517,10	0,22%	3.757.298,56	85,37%
00000370 SINAPI	ARMA MEDIA - POSTO JARDIM-FRACIONADOR (RETRADO NA JAZDA, SEM TRANSPORTE)	MATERIAL	m²	108,3918000	81,25	8.799,51	0,22%	3.766.038,08	85,67%
00000175 SINAPI	TECNICO EM SONDAGEM	Mão de Obra	H	264,5240100	27,45	8.084,66	0,19%	3.774.143,75	85,79%
00000163 SINAPI	TABUA MAC AFARSELHADA 2,5 X 20 CM, EM MACARANDUBA, ANSELIM OU EQUIVALENTE DA REGAO - BRUTA	MATERIAL	M	367,8443300	25,20	7.771,10	0,19%	3.781.914,84	85,89%
PT0019 SEDOP	Tampa ara ol. doçada, no 20 to gr d= 150mm	MATERIAL	UN	41,0000000	187,26	7.676,45	0,17%	3.789.503,32	86,10%
1089 CRSE	Moldura metálica serrada (barroco) 8 x 8cm - 0,0028 m2/m (Bergelom, lauro)	MATERIAL	m	852,1892400	11,56	7.307,18	0,17%	3.796.900,51	86,27%
00044474 SINAPI	QUINDASTE HIDRAULICO AUTOPROPELIDO, COM LANÇA TELESCOPICA 40 M, CAPACIDADE MAXIMA 90 T, POTENCIA 280 KW, TRACAO 6 X 6	Equipamento	UN	0,0023065	3.024.435,68	7.068,59	0,16%	3.803.967,10	86,43%
00000003 CAEMA	ELETRODO AWS 8031 - 3,25 MM INOX	MATERIAL	KG	79,1529000	87,50	6.925,80	0,16%	3.810.892,90	86,55%
00000001 SINAPI	TUBO PVC SERIE R, DN 40 MM PARA ESGOOTO OU ÁGUAS PLUVIAIS PRECIPIS (NBR-3588)	MATERIAL	M	808,7896000	10,78	6.844,63	0,16%	3.817.737,55	86,74%
00000066 CAEMA	MONTADOR INDUSTRIAL	Mão de Obra	H	261,0000000	23,44	6.821,04	0,15%	3.824.568,57	86,80%
00000098 SINAPI	ENCHAMADOR OU BOMBEIRO HIDRAULICO (HORISTA)	Mão de Obra	H	260,7891996	23,20	6.744,43	0,15%	3.831.303,00	87,02%
00000378 SENFRA	CIMENTO PORTLAND	MATERIAL	KG	8.800,0000000	0,70	6.180,00	0,14%	3.837.483,00	87,19%
00000117 SINAPI	CAPRIFERRO AUXILIAR (HORISTA)	Mão de Obra	H	327,2312696	17,26	5.944,74	0,13%	3.843.107,74	87,32%
108 CRSE	Aéreo (participação do empregador)	MATERIAL	UN	312,1366801	17,50	5.482,38	0,12%	3.848.570,15	87,44%

*Handwritten signature*



00040287 SINAFI	LOCAÇÃO DE BARRA DE ANCORAGEM DE 0,90 A 1,20 M DE EXTENSÃO, COM ROSCA DE 5/8" - INCLUIDO PORCA E FLANGE	EQUIPAMENTO	MES	760,7725000	6,25	4.804,06	4,936,05	0,11%	3.853.504,21	87,55%
00043443 SINAFI	EP - FAMILIA CARPINTERO DE FORMAS - HORISTA (ENCARGOS COMPLEMENTARES - COLETADO CAIXA)	Equipamento	H	2.667,8486762	1,68	4.704,05	4.794,05	0,11%	3.859.300,20	87,69%
00043446 SINAFI	EP - FAMILIA PEDREIRO - HORISTA (ENCARGOS COMPLEMENTARES - COLETADO CAIXA)	Equipamento	H	3.227,3806760	1,48	4.711,96	4.711,96	0,11%	3.863.802,25	87,77%
00043443 SINAFI	AFINAME RECOZIDO 16 SWAG, D = 1,65 MM (0,016 KG/M) OU 16 SWAG, D = 1,25 MM (0,01 KG/M)	MATERIAL	KG	168,5160000	22,63	4.447,16	4.447,16	0,10%	3.667.448,39	87,67%
00040755 SINAFI	MARMONISTA / GRANITEIRO (HORISTA)	Mão de Obra	H	167,0000000	22,29	4.410,94	4.410,94	0,10%	3.671.460,34	87,97%
00000246 SINAFI	ALUMIN DE ENCANADOR OU BOMBEIRO HIDRÁULICO (HORISTA)	Mão de Obra	H	28.477,44547	17,25	4.364,83	4.364,83	0,10%	3.676.256,30	86,07%
CAEMA	AJUDANTE ESPECIALIZADO COM ENCARGOS SOCIAIS	Mão de Obra	H	261,0000000	15,06	4.362,46	4.362,46	0,10%	3.680.637,86	86,17%
800000138 00043467 SINAFI	FERRAMENTAS - FAMILIA SERVENTE - HORISTA (ENCARGOS COMPLEMENTARES - COLETADO CAIXA)	Equipamento	H	5.662,0168560	0,74	4.192,51	4.192,51	0,10%	3.684.630,17	86,26%
0001	BLOCO DE CONCRETO 14x19x19cm - VEDAÇÃO	MATERIAL	UN	1.144,0000000	3,10	3.515,04	3.615,04	0,06%	3.688.438,21	86,35%
0201 SENFRA	PEDREIRO	Mão de Obra	H	118,8000000	28,68	3.440,45	3.440,45	0,06%	3.691.678,66	86,42%
00043446 SINAFI	FERRAMENTAS - FAMILIA PEDREIRO - HORISTA (ENCARGOS COMPLEMENTARES - COLETADO CAIXA)	Equipamento	H	3.227,3806760	1,05	3.368,75	3.368,75	0,06%	3.695.264,41	86,50%
00121 SENFRA	ARMADORFERRERO	Mão de Obra	H	114,4000000	28,89	3.315,02	3.315,02	0,06%	3.698.577,43	86,56%
00157 SENFRA	AÇO CA-25	MATERIAL	KG	277,2000000	11,89	3.265,91	3.265,91	0,07%	3.691.873,34	86,65%
00000271 SINAFI	LOCAÇÃO DE APRIMADOR METALICO DE PILAR, COM ALTURA E ANGULO REGULAVES, EXTENSAO DE 1,30" A 2,00" M	Equipamento	MES	167,1616800	18,25	3.204,36	3.204,36	0,07%	3.695.077,70	86,72%
00040200 SINAFI	OPERADOR DE MÁQUINAS E TRATORES DIVERSOS (TERRAPLANAGEM)	Mão de Obra	H	163,0089107	19,40	3.180,43	3.180,43	0,07%	3.698.258,13	86,80%
CAEMA	MECÂNICO	Mão de Obra	H	145,3000000	21,39	3.112,25	3.112,25	0,07%	3.611.370,37	86,87%
CAEMA	ACETILENO	MATERIAL	KG	69,8400000	43,34	3.026,87	3.026,87	0,07%	3.614.397,24	86,94%
10482 ORSE	Cesta Básica	MATERIAL	un	13,7977886	208,25	2.646,70	2.646,70	0,06%	3.617.243,03	86,99%
00042644 SINAFI	EP - FAMILIA ELETRICISTA - HORISTA (ENCARGOS COMPLEMENTARES - COLETADO CAIXA)	Equipamento	H	1.840,5666000	1,43	2.783,88	2.783,88	0,06%	3.620.308,92	86,99%
00010667 SINAFI	TABUA 2,5 X 20" COM FURAS, MISTA OU EQUIVALENTE DA REGIÃO BRUTA	MATERIAL	M	168,1277500	16,19	2.721,88	2.721,88	0,06%	3.622.746,61	86,913%
0040 SENFRA	AJUDANTE DE ARMADORFERRERO	Mão de Obra	H	114,4000000	23,28	2.664,38	2.664,38	0,06%	3.625.412,98	86,919%
CAEMA	ELETRICISTA	Mão de Obra	H	122,2200000	21,39	2.614,26	2.614,26	0,06%	3.628.627,27	86,925%
800000026 0000097 SINAFI	ARMA GROSSA - POSTO JARDIM-FORNECEDOR (RETRADO NA LAJDA, SEM TRANSPORTE)	MATERIAL	m²	28,813746	82,30	2.452,60	2.452,60	0,06%	3.630.480,90	86,930%
000106 SENFRA	CAL HIDRATADA CHI PARA ARGAMASSAS	MATERIAL	m³	26,8665000	84,38	2.448,66	2.448,66	0,07%	3.632.927,58	86,935%
0000106 SINAFI	PEDRA DE IMO OU PEDRA RACHADA PARA ARRIMOFUNDAÇÃO (POSTO PEDREIRO-FORNECEDOR, SEM FRETE)	MATERIAL	KG	1.828,5866660	1,20	2.377,16	2.377,16	0,05%	3.635.304,74	86,941%
00040730 SINAFI	FERRAMENTAS - FAMILIA SERVENTE - HORISTA (ENCARGOS COMPLEMENTARES - COLETADO CAIXA)	MATERIAL	m²	28,0760000	90,83	2.371,09	2.371,09	0,05%	3.637.676,83	86,947%
CAEMA	PREÇO DE AÇO POLIDO COM CABEÇA DUPLA 17 X 27 (2,12 X 11)	Mão de Obra	H	118,4000000	18,59	2.163,88	2.163,88	0,05%	3.639.638,71	86,951%
800000100 00043460 SINAFI	FERRAMENTAS - FAMILIA ELETRICISTA - HORISTA (ENCARGOS COMPLEMENTARES - COLETADO CAIXA)	Equipamento	H	1.946,3044000	1,08	2.102,29	2.102,29	0,05%	3.641.842,00	86,956%
00042604 SINAFI	REGISTRO DE ESBERA - PVC COM VOLANTE VS. SOLDABEI, DI 40 MM COM CORPO DIVIDIDO	MATERIAL	KG	63,7251200	32,73	2.085,72	2.085,72	0,06%	3.644.027,72	86,961%
00011670 SINAFI	REGISTRO DE ESBERA - PVC COM VOLANTE VS. SOLDABEI, DI 40 MM COM CORPO DIVIDIDO	MATERIAL	UN	28,0000000	78,53	1.808,76	1.808,76	0,05%	3.648.017,50	86,965%
10041 ORSE	Rancho - café da manhã ( café com leite e bolo páss com manteiga)	Serviços	un	312,1366801	6,25	1.660,85	1.660,85	0,04%	3.647.968,35	86,970%
0280 SENFRA	BRITA	MATERIAL	m³	19,7100000	96,34	1.877,37	1.877,37	0,04%	3.649.845,72	86,974%

*Handwritten signature or initials in blue ink.*



00004813 SINAFI	PLACA DE OBRA (PARA CONSTRUÇÃO CIVIL) EM CHAPA GALVANIZADA T1, 27" ADESVADA, DE 2,4 X 1,2" M (SEM POSTES PARA FIXAÇÃO)	MATERIAL	m²	8,0000000	912,50	1.875,00	1.875,00	0,04%	3.851.720,72	86,75%
00011674 SINAFI	REGISTRO DE ESSELA, PVC, COM VOLUME VS. SOLDÁVEL, DN 25 MM COM CORPO DIVIDIDO	MATERIAL	UN	52,0000000	36,04	1.874,08	1.874,08	0,04%	3.653.564,80	86,83%
000000140 CAEMA	MANUTENÇÃO ELETROMECÂNICA	MATERIAL	FATOR	0,5020000	3.125,00	1.816,75	1.816,75	0,04%	3.652.413,55	86,67%
000000031 CAEMA	OMENIO	MATERIAL	m²	174,8000000	10,28	1.791,40	1.791,40	0,04%	3.657.204,95	86,51%
00043036 SINAFI	FERRAMENTAS - FAMILIA CARRETIRO DE FORMAS - HORISTA (ENCARGOS COMPLEMENTARES - COLETADO CAIXA)	Equipamento	H	2,947046782	0,61	1.737,07	1.737,07	0,04%	3.658.942,02	86,52%
00001014 SINAFI	CABO DE COBRE FLEXIVEL, CLASSE 4 OU 5, ISOLACAO EM PVCIA, ANTI-CHAMA 60V-F, 1 CONDUTOR, 450/750 V, SECCAO NOMINAL 2,5 MM2	MATERIAL	M	842,3404400	2,69	1.727,00	1.727,00	0,04%	3.660.569,01	86,65%
00000618 SINAFI	REGISTRO GAVETA BRUTO EM LATÃO FORJADO, BITOLA 3/4" (REF 1509)	MATERIAL	UN	41,0000000	39,61	1.624,01	1.624,01	0,04%	3.662.203,02	86,62%
00000027 CAEMA	ELSTRO-MECÂNICO	Mão de Obra	H	72,7500000	21,39	1.568,12	1.568,12	0,04%	3.663.850,04	86,60%
00000114 SINAFI	AJUDANTE DE ARMADOR (HORISTA)	Mão de Obra	H	96,1606820	15,75	1.514,93	1.514,93	0,03%	3.665.364,97	86,60%
00000017 SINAFI	ESPACADOR / DISTANCIADOR CIRCULAR COM ENTRADA LATERAL EM PLASTICO, PARA VERGALHAO 4,2 A 12,5" MM, COMPRIMENTO 20 MM	MATERIAL	UN	6.258,9431200	0,26	1.474,72	1.474,72	0,03%	3.666.839,29	86,13%
000000051 CAEMA	TALHA MANUAI - 5T	Equipamento	H	1,200000000	1,18	1.439,91	1.439,91	0,03%	3.668.279,20	86,10%
00004254 SINAFI	OPERADOR DE QUINDASTE	Mão de Obra	H	40,0434937	35,64	1.427,16	1.427,16	0,03%	3.669.706,36	86,10%
2078 ORSE	Vale transporte	MATERIAL	UN	262,3462086	5,63	1.420,72	1.420,72	0,03%	3.671.127,08	86,22%
00000005 SINAFI	PREGO DE ACO POLIDO COM CABECA 17 X 21 (Q X 11)	MATERIAL	KG	52,0031678	28,51	1.378,61	1.378,61	0,03%	3.672.505,69	86,20%
0695 ORSE	Madeira miúda serrada (semeij) 2,2 x 5,5cm - 0,00121 m³/m	MATERIAL	m	26,80379500	4,95	1.300,80	1.300,80	0,03%	3.673.806,59	86,20%
00000006 SINAFI	ADAPTADOR PVC SOLDÁVEL, COM PLANJE E ANEL DE VEDACAO, 25 MM X 3/4", PARA CAIXA D'AGUA	MATERIAL	UN	78,0000000	14,80	1.154,40	1.154,40	0,03%	3.674.960,99	86,31%
00004718 SINAFI	PIEDRA BRITADA N. 2 (19 A 30 MM) POSTO PEDREGA FORNECEDOR, SEM FRETE	MATERIAL	m²	11,3596200	97,25	1.104,76	1.104,76	0,03%	3.676.065,75	86,34%
041 ORSE	Fundamento com mangas euta	MATERIAL	UN	4,5992016	224,15	1.030,82	1.030,82	0,03%	3.677.096,67	86,35%
00011830 SINAFI	TORNEIRA DE BOCA CONVENCIONAL PARA CAIXA D'AGUA, AGUA FRIA, 3/4", COM MANEJE E TORNEIRA METALICOS E BALAO PLASTICO	MATERIAL	UN	25,0000000	37,59	977,34	977,34	0,03%	3.678.074,01	86,35%
00000607 SINAFI	PREGO DE ACO POLIDO COM CABECA 16 X 24 (Q 14 X 12)	MATERIAL	KG	32,8000000	26,25	926,60	926,60	0,03%	3.679.000,61	86,42%
00000008 SINAFI	ADAPTADOR PVC SOLDÁVEL, COM PLANJE E ANEL DE VEDACAO, 40 MM X 1 1/4", PARA CAIXA D'AGUA	MATERIAL	UN	28,0000000	33,33	868,58	868,58	0,03%	3.679.867,19	86,42%
00000606 SINAFI	TUBO PVC, SOLDÁVEL, DN 25 MM, AGUA FRIA (69H-566)	MATERIAL	M	172,8406000	4,89	862,56	862,56	0,03%	3.680.729,69	86,44%
CAEMA	TRÊS PARA SUSTENTAR TALHA DE ATE - 3T	Equipamento	H	1,200000000	0,70	854,18	854,18	0,03%	3.681.583,87	86,46%
00013006 SINAFI	VERBADOR DE INVERSÃO, DIAMETRO DA FONTEIRA DE 48" MM, COM MOTOR ELÉTRICO TRIFÁSICO DE 2 HP (Q CV)	Equipamento	UN	0,1823592	4.396,73	845,96	845,96	0,03%	3.682.429,43	86,45%
00020630 SINAFI	AGRESSIVO PLASTICO PARA PVC, FRASCO COM 175 GR	MATERIAL	UN	35,2559000	21,69	774,88	774,88	0,03%	3.683.204,31	86,45%
00000675 SINAFI	TUBO PVC, SOLDÁVEL, DN 50 MM, PARA AGUA FRIA (NBR-9048)	MATERIAL	M	39,1673000	18,54	728,16	728,16	0,03%	3.683.930,47	86,42%
00043485 SINAFI	ERI - FAMILIA ENCANADOR - HORISTA (ENCARGOS COMPLEMENTARES - COLETADO CAIXA)	Equipamento	H	85,53800000	1,25	674,58	674,58	0,03%	3.684.605,05	86,53%
00004783 SINAFI	PISTOR (HORISTA)	Mão de Obra	H	27,8620000	24,43	673,10	673,10	0,03%	3.685.278,15	86,55%
000509 CAEMA	FERRAMENTAL ELETRO-MECÂNICO	MATERIAL	%	50,9000000	13,20	672,21	672,21	0,03%	3.685.950,36	86,56%
00000683 SINAFI	SOLUÇÃO PREPARADORA / LIMPADORA PARA PVC, FRASCO COM 1000 CM3	MATERIAL	UN	8,87000000	76,28	681,36	681,36	0,03%	3.686.631,70	86,58%
11605 SENFRA	PEDRISCO	MATERIAL	m³	0,55690000	92,38	606,94	606,94	0,01%	3.687.238,64	86,59%
00004009 SINAFI	SARAFÃO 7,5 X 10" CM EM PNEUS, MISTA OU EQUIVALENTE DA REGAO - BRUTA	MATERIAL	M	60,3034400	7,26	563,37	563,37	0,01%	3.687.802,01	86,60%
00005102 SINAFI	TOMADA 2P+T 20A, 250V (APRENSIAIS MÓDULO)	MATERIAL	UN	41,0000000	12,61	528,21	528,21	0,01%	3.688.330,22	86,62%

*Handwritten signature or initials in blue ink.*



00043408	SINAFI	EFI - FAMILIA OPERADOR ESCAVADORA - HORISTA (ENCARGOS COMPLEMENTARES - COLETAO CAIXA)	Equipamento	H	462,3454576	1,03	507,12	0,01%	3.086.533,04	90,65%
00003640	SINAFI	JOELHO PVC, SOLDAVEL, 90 GRAUS, 60 MM, PARA AGUA FRIA PREDIAL	Materiais	UN	62,00000000	6,00	492,00	0,01%	3.089.323,04	90,64%
00002869	SINAFI	ELETROUTO PVC FLEXIVEL CORRUGADO, COR AMARELA, DE 20 MM	Materiais	M	181,8234000	2,70	491,22	0,01%	3.089.818,20	90,65%
10517	ORSE	Exames administrativos/ambientais (s/ incluy)	Servicos	4	1.2544000	375,00	459,90	0,01%	3.090.278,10	90,65%
00009874	SINAFI	TUBO PVC, SOLDAVEL, DE 40 MM, AGUA FRIA (NBR-5648)	Materiais	M	25,3899000	16,90	428,70	0,01%	3.090.704,80	90,67%
00002705	SINAFI	ENERGIA ELCTRICA ATE 2000 KVH INDUSTRIAL, SEM DESMIDA	Materiais	KWH	430,4242094	0,93	400,28	0,01%	3.091.105,10	90,69%
10703	SEINFRA	ARAME RECOZIDO N-19 BWS	Materiais	KG	30,80000000	12,99	368,85	0,01%	3.091.492,03	90,69%
00004721	SINAFI	PEDRA BRITADA (1, 1,03 a 19 MM) POSTO PEDREIRA/MGRNECEOR, SEM FRETE	Materiais	m³	3,7696500	96,74	368,32	0,01%	3.091.858,35	90,70%
10441	SEINFRA	CAL HIDRATADA	Materiais	KG	220,0000000	1,39	300,80	0,01%	3.092.161,65	90,70%
00007141	SINAFI	TE SOLDAVEL, PVC, 90 GRAUS, 40 MM, PARA AGUA FRIA PREDIAL (NBR 5648)	Materiais	UN	28,00000000	11,09	288,08	0,01%	3.092.450,03	90,71%
00006076	SINAFI	PREGO DE ACO POLIDO COM CABECA 18 X 30 (2 3/4 X 1 1/2)	Materiais	KG	9,6295000	28,51	280,46	0,01%	3.092.736,49	90,72%
10382	ORSE	Suporte de vela e solidade em grupo	Servicos	UN	13,7877660	15,69	218,35	0,00%	3.092.926,84	90,72%
00043481	SINAFI	FERRAMENTAS - FAMILIA ENCAIXADOS - HORISTA (ENCARGOS COMPLEMENTARES - COLETAO CAIXA)	Equipamento	H	538,3000000	0,40	214,15	0,00%	3.093.140,99	90,73%
00000673	SINAFI	BLOCHA DE REDUOAO DE PVC, SOLDAVEL, LONGA, COM 50 X 25 MM, PARA AGUA FRIA PREDIAL	Materiais	UN	41,0000000	5,09	208,86	0,00%	3.093.349,68	90,73%
00033683	SINAFI	BOTA DE SEGURANCA COM BQUEIRA DE ACO E COLARINHO ACOCHADO	Materiais	PAR	2,4114440	84,00	202,56	0,00%	3.093.552,24	90,74%
00002835	SINAFI	JOELHO PVC, SOLDAVEL, 90 GRAUS, 40 MM, COR MARROM, PARA AGUA FRIA PREDIAL	Materiais	UN	20,00000000	7,00	184,34	0,00%	3.093.736,58	90,74%
00039604	SINAFI	ESPELHO / PLACA DE 3 POSTOS 4" X 2", PARA INSTALAO DE TOMADAS E INTERRUPTORES	Materiais	UN	41,0000000	3,73	162,60	0,00%	3.093.899,18	90,74%
00002822	SINAFI	JOELHO PVC, SOLDAVEL, COM ROSCA, 90 GRAUS, 25 MM X 3/4", COR MARROM, PARA AGUA FRIA PREDIAL	Materiais	UN	62,00000000	2,81	161,30	0,00%	3.094.060,48	90,75%
00007373	SINAFI	SEQUIRO - HORISTA (COLETAO CAIXA)	Taxas	H	14,701365690	0,01	147,01	0,00%	3.094.207,49	90,75%
00006015	SINAFI	ESPACADOR / DISTANCIADOR TPC GARRA DUPLA, EM PLASTICO COBRIMENTO 20" MM, PARA FERRAGENS DE LAJES E PUNO DE VIGAS	Materiais	UN	32,33100000	0,44	142,26	0,00%	3.094.350,10	90,75%
00010172	SINAFI	CAIXA DE PASSAGEM, EM PVC, DE 4" X 2", PARA ELETROUTO FLEXIVEL CORRUGADO	Materiais	UN	41,0000000	3,45	141,46	0,00%	3.094.491,55	90,75%
00002711	SINAFI	CARRINHO DE MAO DE ACO CAPACIDADE 50 A 60 L, P/BU, COM CAMARSA	Equipamento	UN	0,3811194	317,00	114,47	0,00%	3.094.606,03	90,76%
00012892	SINAFI	LUMA RASPA, DE COURO, COM CLRTO (PUNHO 11" CM)	Equipamento	PAR	7,0022018	15,75	111,07	0,00%	3.094.717,10	90,76%
00045130	SINAFI	ARAME GALVANIZADO 12 BWS, D = 2,70 MM (0,048 KG/M) OU 14 BWS, D = 2,11 MM (0,028 KG/M)	Materiais	KG	4,4260000	22,63	100,21	0,00%	3.094.817,30	90,76%
00002862	SINAFI	DESMOLDANTE PROTETOR PARA FORMAS DE MAUEIRA, DE BASE OLEOSA EMULSIONADA EM AGUA	Materiais	L	8,8473200	11,24	98,07	0,00%	3.094.915,38	90,77%
00001071	SINAFI	CAIXA OCTOGONAL DE FUNDO MOVEL, EM PVC, DE 3" X 3", PARA ELETROUTO FLEXIVEL CORRUGADO	Materiais	UN	15,3150000	6,19	95,02	0,00%	3.094.968,36	90,77%
10590	ORSE	Proteor solar (ps 30 cmx 120m)	Materiais	un	5,519148	16,25	89,66	0,00%	3.095.078,02	90,77%
00000665	SINAFI	ADAPTADOR PVC SOLDAVEL, CLRTO, COM BOLSA E ROSCA, 25 MM X 3/4", PARA AGUA FRIA	Materiais	UN	82,00000000	1,09	88,92	0,00%	3.095.163,00	90,77%
10685	ORSE	Proteor quicidante	Materiais	un	13,7877660	6,13	84,58	0,00%	3.095.248,58	90,77%
00005099	SINAFI	PREGO DE ACO POLIDO COM CABECA 17 X 27 (2 1/2 X 1 1/2)	Materiais	KG	2,66200000	27,03	78,76	0,00%	3.095.329,37	90,78%
00006069	SINAFI	SUPORTE DE FIXAO PARA ESPELHO / PLACA 4" X 2", PARA 3 MÓDULOS, PARA INSTALAO DE TOMADAS E INTERRUPTORES ISOMENTE SUPORTE	Materiais	UN	41,00000000	1,84	79,54	0,00%	3.095.408,91	90,78%
00006029	SINAFI	JOELHO PVC, SOLDAVEL, 90 GRAUS, 25 MM, PARA AGUA FRIA PREDIAL	Materiais	UN	82,00000000	0,88	73,16	0,00%	3.095.481,07	90,78%

*(Handwritten signature)*



0003348 SINAFI	LIXA EM FOLHA PARA FERRO, NUMERO 150	UN	20,6440000	3,23	66,74	0,00%	3.895.547,52	90,79%
0003633 SINAFI	LIXA D'AGUA EM FOLHA, GRAU 100	UN	29,3431000	2,24	65,46	0,00%	3.895.811,31	90,79%
0006041 SINAFI	PREÇO DE AÇO POLIDO COM CABECA 10 X 27 (2 1/2 X 12)	KG	1,8187500	28,05	47,46	0,00%	3.895.858,70	90,79%
0007136 SINAFI	TE SOLDAVEL PVC 90 GRAUS, 25 MM, PARA AGUA FRIA PREDAL, (NEIR 9649)	UN	26,0000000	1,44	37,44	0,00%	3.895.896,14	90,79%
0001296 SINAFI	CAPACETE DE SEGURANCA ABA FRONTAL COM SUSPENSÃO DE PCL-ETILENO, SEM JOGULAR (CLAISSE B)	UN	1,8397048	17,60	32,16	0,00%	3.895.729,34	90,79%
0001127 SINAFI	FITA ISOLANTE ADESIVA ANTICHAUMA, USO ATE 750 V, EM ROLO DE 16 MM X 5 M	UN	4,8660400	8,39	30,99	0,00%	3.695.759,32	90,79%
11247 ORSE	Seria máquina 3 em 1 mamote	UN	0,0753985	408,75	30,85	0,00%	3.695.790,17	90,79%
00014619 SINAFI	SERRA CIRCULAR DE BANCAUA COM MOTOR ELÉTRICO, POTENCIA DE 1600 W, PARA DISCO DE DIAMETRO DE 10" (250 MM)	UN	0,0144449	2,088,81	28,86	0,00%	3.695.830,05	90,79%
11248 ORSE	Serra circular elétrica portátil	Equipamento	0,0332981	647,60	21,56	0,00%	3.695.841,61	90,79%
1681 ORSE	Óculos de proteção	PF	2,4196446	7,84	19,21	0,00%	3.695.890,83	90,79%
10786 ORSE	Pa quadrada	UN	0,3811184	46,13	16,66	0,00%	3.695.877,45	90,79%
00012694 SINAFI	CAPA PARA CHUVA EM PVC COM FORRO DE POLIESTER, COM CAPUZ (AMARELA OU AZUL)	UN	0,8133240	22,75	13,95	0,00%	3.695.891,43	90,79%
4728 ORSE	Talhadora chapa 10" Talhadora chapa 10"	UN	0,5418749	25,23	12,98	0,00%	3.698.904,02	90,79%
11248 ORSE	Fusíveis e Parafusos elétricos Bosch ou Similar profissional	Equipamento	0,0332981	337,50	10,24	0,00%	3.895.914,26	90,79%
10262 ORSE	Regua de alumínio p/ 2,00m (para pintura)	UN	0,1109990	91,00	7,66	0,00%	3.695.921,04	90,79%
11285 ORSE	Máquina de boliche com cabo	UN	0,3011959	26,00	7,53	0,00%	3.695.928,47	90,79%
11245 ORSE	Desempenhadeira de madeiras 1222	UN	0,8279880	14,08	7,42	0,00%	3.695.938,69	90,79%
4726 ORSE	Máquina 1 kg com cabo	UN	0,1808682	39,28	7,11	0,00%	3.895.944,00	90,79%
4722 ORSE	Culher de pedreiro	UN	0,3011959	23,50	7,08	0,00%	3.695.951,08	90,79%
11246 ORSE	Escada metálica de bambu	UN	0,5279880	12,78	6,74	0,00%	3.895.957,81	90,79%
4774 ORSE	Desempenhadeira de aço 1kg, cabo madeira, ref:143. Alças ou amarrar	UN	0,3902084	13,80	5,27	0,00%	3.695.963,08	90,79%
0004364 SINAFI	FERRAMENTAS - FAMILIA OPERADOR ESCAVADORA - HERRSTA (ENCARGOS COMPLEMENTARES - COLETADO CAUVA)	H	462,3454676	0,01	4,92	0,00%	3.895.969,00	90,79%
11251 ORSE	Piquete de serra 2"	UN	0,1298460	33,63	4,17	0,00%	3.895.972,17	90,79%
10784 ORSE	Máquina com unha	UN	0,0684600	47,38	3,18	0,00%	3.895.976,35	90,79%
10789 ORSE	Máquina de bolha de madeira	UN	0,1506980	20,63	3,11	0,00%	3.695.978,44	90,79%
11241 ORSE	Alcance vlt-ampmetm	UN	0,0784000	176,25	2,89	0,00%	3.895.981,33	90,79%
11243 ORSE	Máquina sem unha	UN	0,0753985	34,39	2,59	0,00%	3.895.983,92	90,79%
11284 ORSE	Máquina de 1/2 kg com cabo	UN	0,1008996	19,90	2,55	0,00%	3.895.988,46	90,79%
00005146 SINAFI	FITA VEDA ROSCA EM ROLOS DE 16 MM X 50 M (L X C)	UN	0,1378000	18,20	2,51	0,00%	3.895.988,97	90,79%
10780 ORSE	Punho de faca	UN	0,2073965	32,44	2,44	0,00%	3.895.993,41	90,79%
10579 ORSE	Chave de festa chapa 30 cm	UN	0,0629900	28,61	2,37	0,00%	3.895.993,76	90,79%
10283 ORSE	Tincha 3"	UN	0,1298460	14,58	1,83	0,00%	3.695.995,64	90,79%
11250 ORSE	Rolo 16 de ca metro 30cm	UN	0,0833690	21,88	1,36	0,00%	3.895.997,00	90,79%
10276 ORSE	Formão grande	UN	0,0695500	18,64	1,26	0,00%	3.895.998,26	90,79%

*Handwritten signature or initials.*

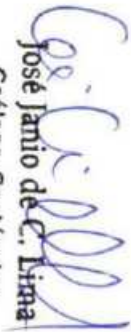

10271 CRSE	Servido 40cm	Materia	un	0,0152961
11240 CRSE	Alcoba com acabamento	Materia	un	0,0164000
11242 CRSE	Escola de alvenaria de alv com 7 Anguar	Materia	un	0,0027952
10246 CRSE	Tepozana	Materia	un	0,0130210
11242 CRSE	Chapa inglesa 12"	Materia	un	0,0063207
10246 CRSE	Arco de terra	Materia	un	0,01
4224 CRSE	Esquadra	Materia	un	0,01124

  
**José Janio de C. Lima**  
Geólogo-Geotécnico  
CREA: 11962 D/PA



10577 ORSE	Sarado 40cm	Material	un	0,0333991	37,38	1,24	0,00%	3.896.000,53	90,70%
11240 ORSE	Alcove com isolamento	Material	un	0,0164000	57,69	0,66	0,00%	3.896.000,48	90,70%
11292 ORSE	Escada de alumínio de alu com 7 degraus	Material	un	0,0021932	338,25	0,93	0,00%	3.896.001,41	90,70%
10688 ORSE	Torçãoa	Material	un	0,0130210	46,13	0,60	0,00%	3.896.002,01	90,70%
11242 ORSE	Chuvei regêta 12"	Material	un	0,0083000	46,25	0,36	0,00%	3.896.002,36	90,70%
10685 ORSE	Arco de serra	Material	un	0,0130210	27,63	0,36	0,00%	3.896.002,75	90,70%
4725 ORSE	Esquadria	Material	un	0,0110206	20,13	0,25	0,00%	3.896.003,01	90,70%

Totais por Tipo  
 Equipamento R\$ 197.952,28  
 Equipamento para Aplicação Permanente R\$ 0,00  
 Mão de Obra R\$ 486.000,17  
 Material R\$ 2.927.347,76  
 Serviços R\$ 13.167,69  
 Taxas R\$ 147,01  
 Administração R\$ 293.710,00  
 Aluguel R\$ 0,00  
 Verba R\$ 0,00  
 Outros R\$ 54.596,10  
 3.821.046,82  
 886.284,82  
 4.407.341,44

Total Item BDI  
 Total do BDI  
 Total Geral

*Coelha*  
**José Janio de C. Lima**  
 Geólogo-Geotécnico  
 CREA: 11962 D/PA

Obra



SERVIÇOS DE MANUTENÇÃO E PERFURAÇÃO DE POÇOS ARTESIANOS PARA ATENDER AS NECESSIDADES DAS DIVERSAS SECRETARIAS NO MUNICÍPIO DE SÃO MATEUS DO MARANHÃO

Item	Memória de Cálculo		
	Descrição	Und	Quant. Memória de Cálculo
<b>1</b>	<b>SERVIÇOS PRELIMINARES</b>		
1.1	Placa de obra em chapa aço galvanizado, instalada - Rev 02_01/2022	m²	6,0 = 3x2
1.2	ADMINISTRAÇÃO DA OBRA	UND	97,0 = QUANTIDADE DE POÇOS
<b>2</b>	<b>POÇO TUBULAR</b>		
2.1	Poço Tubular $\phi=6"$ - prof = 50m	UN	41,0 = QUANTIDADE DE POÇOS
<b>3</b>	<b>UNIDADE DE BOMBAMENTO</b>		
3.1	Conjunto moto-bomba com motor de 1/2 cv, monofásico, bomba centrífuga, sucção=3/4", recalque=3/4", pr. máx. 23 mca, alt. sucção 8 mca. faixas hm (m) - q (m <sup>3</sup> /h) : (20-2,1)(17-2,9)(14-3,4)(11-3,9)(8-4,3)(5-4,7), inclusive chave de partida direta	un	26,0 = QUANTIDADE DE PRÉDIOS QUE RECEBERÃO RESERVATÓRIOS DE 1.000 LITROS
3.2	Abrigo em alvenaria (1,20 x 1,00m) para conjunto de moto-bomba, incluindo chapisco, reboco, esquadria de ferro e cobertura com telha canal comum.	un	41,0 = QUANTIDADE DE POÇOS
3.3	KIT CAVALETE PARA MEDIÇÃO DE ÁGUA - ENTRADA INDIVIDUALIZADA, EM PVC DN 25 (P), PARA 1 MEDIDOR FORNECIMENTO E INSTALAÇÃO (EXCLUSIVE HIDRÔMETRO). AF_11/2016	UN	41,0 = QUANTIDADE DE POÇOS
3.4	TUBO PVC, SÉRIE R, ÁGUA PLUVIAL, DN 40 MM, FORNECIDO E INSTALADO EM RAMAL DE ENCAMINHAMENTO. AF_06/2022	M	615,0 = 15 METROS POR POÇO
3.5	PONTO DE TOMADA RESIDENCIAL INCLUINDO TOMADA 20A/250V, CAIXA ELÉTRICA, ELETRODUTO, CABO, RAISGO, QUEBRA E CHUMBAMENTO. AF_01/2016	UN	41,0 = QUANTIDADE DE POÇOS
3.5	Conjunto moto-bomba com motor de 2 cv, trifásico, bomba centrífuga, sucção=1 1/4", recalque=1", pr. máx. 36 mca, alt. sucção 8 mca. faixas hm (m) - q (m <sup>3</sup> /h) : (30-7,3)(25-10,0)(23-11,7)(20-13,2)(17-14,6)(14-15,9) inclusive chave de partida direta	un	15,0 = QUANTIDADE DE PRÉDIOS QUE RECEBERÃO RESERVATÓRIOS DE 10.000 LITROS
<b>4</b>	<b>ESTRUTURA PARA RESERVATÓRIO 1.000 L</b>		



162

4.1	INFRAESTRUTURA				
4.1.1	BROCA D= 20cm COM CONCRETO FCK=13,5MPa, MAIS VIGA BALDRAME 20X20cm E UMA FIADA DE BLOCO DE CONCRETO 14X19X39cm	M	280,0	= CONFORME PROJETO	
4.2	PILARES				
4.2.1	MONTAGEM E DESMONTAGEM DE FÓRMA DE PILARES RETANGULARES E ESTRUTURAS SIMILARES, PÉ-DIREITO SIMPLES, EM CHAPA DE MADEIRA COMPENSADA PLASTIFICADA, 12 UTILIZAÇÕES. AF_09/2020	m²	574,06	= CONFORME PROJETO	
4.2.2	ARMAÇÃO DE PILAR OU VIGA DE ESTRUTURA CONVENCIONAL DE CONCRETO ARMADO UTILIZANDO AÇO CA-50 DE 10,0 MM - MONTAGEM. AF_06/2022	KG	1.539,96	= CONFORME PROJETO	
4.2.3	ARMAÇÃO DE ESTRUTURAS DIVERSAS DE CONCRETO ARMADO, EXCETO VIGAS, PILARES, LAJES E FUNDAÇÕES, UTILIZANDO AÇO CA-50 DE 8,3 MM - MONTAGEM. AF_06/2022	KG	733,72	= CONFORME PROJETO	
4.2.4	CONCRETAGEM DE PILARES, FCK = 25 MPa, COM USO DE BALDES - LANÇAMENTO, ADENSAMENTO E ACABAMENTO. AF_02/2022	m³	32,5	= CONFORME PROJETO	
4.3	VIGAS				
4.3.1	ARMAÇÃO DE PILAR OU VIGA DE ESTRUTURA CONVENCIONAL DE CONCRETO ARMADO UTILIZANDO AÇO CA-50 DE 8,3 MM - MONTAGEM. AF_06/2022	KG	611,52	= CONFORME PROJETO	
4.3.2	MONTAGEM E DESMONTAGEM DE FÓRMA DE VIGA, ESCORAMENTO COM GARFO DE MADEIRA, PÉ-DIREITO SIMPLES, EM CHAPA DE MADEIRA PLASTIFICADA, 12 UTILIZAÇÕES. AF_09/2020	m²	478,4	= CONFORME PROJETO	
4.3.3	ARMAÇÃO DE PILAR OU VIGA DE ESTRUTURA CONVENCIONAL DE CONCRETO ARMADO UTILIZANDO AÇO CA-50 DE 10,0 MM - MONTAGEM. AF_06/2022	KG	1.263,36	= CONFORME PROJETO	
4.3.4	CONCRETAGEM DE VIGAS E LAJES, FCK=25 MPa, PARA QUALQUER TIPO DE LAJE COM BALDES EM EDIFICAÇÃO TERREA - LANÇAMENTO, ADENSAMENTO E ACABAMENTO. AF_02/2022	m³	27,04	= CONFORME PROJETO	
4.4	LAJE				
4.4.1	Laje pré-fabricada treliçada para piso ou cobertura, intereixo 38cm, h=12cm, al. enchimento em bloco cerâmico h=8cm, inclusive escoramento em madeira e capeamento 4cm.	m²	162,5	= CONFORME PROJETO	
5	ESTRUTURA PARA RESERVATÓRIO 10.000 L				
5.1	INFRAESTRUTURA				
5.1.1	BROCA D= 20cm COM CONCRETO FCK=13,5MPa, MAIS VIGA BALDRAME 20X20cm E UMA FIADA DE BLOCO DE CONCRETO 14X19X39cm	M	180,0	= CONFORME PROJETO	



*Handwritten signature*

5.2	<b>PILARES</b>				
5.2.1	MONTAGEM E DESMONTAGEM DE FORMA DE PILARES RETANGULARES E ESTRUTURAS SIMILARES, PE-DIREITO SIMPLES, EM CHAPA DE MADEIRA COMPENSADA PLASTIFICADA, 12 UTILIZAÇÕES. AF_09/2020	m²	432,0 = CONFORME PROJETO		
5.2.2	ARMAÇÃO DE PILAR OU VIGA DE ESTRUTURA CONVENCIONAL DE CONCRETO ARMADO UTILIZANDO AÇO CA-50 DE 10,0 MM - MONTAGEM. AF_06/2022	KG	888,45 = CONFORME PROJETO		
5.2.3	ARMAÇÃO DE ESTRUTURAS DIVERSAS DE CONCRETO ARMADO, EXCETO VIGAS, PILARES, LAJES E FUNDAÇÕES, UTILIZANDO AÇO CA-50 DE 6,3 MM - MONTAGEM. AF_06/2022	KG	588,0 = CONFORME PROJETO		
5.2.4	CONCRETAGEM DE PILARES, FCK = 25 MPA, COM USO DE SALDES - LANÇAMENTO, ADENSAMENTO E ACABAMENTO. AF_02/2022	m³	32,4 = CONFORME PROJETO		
5.3	<b>VIGAS</b>				
5.3.1	ARMAÇÃO DE PILAR OU VIGA DE ESTRUTURA CONVENCIONAL DE CONCRETO ARMADO UTILIZANDO AÇO CA-50 DE 6,3 MM - MONTAGEM. AF_06/2022	KG	588,0 = CONFORME PROJETO		
5.3.2	MONTAGEM E DESMONTAGEM DE FORMA DE VIGA, ESCORAMENTO COM GARFO DE MADEIRA, PE-DIREITO SIMPLES, EM CHAPA DE MADEIRA PLASTIFICADA, 12 UTILIZAÇÕES. AF_09/2020	m²	432,0 = CONFORME PROJETO		
5.3.3	ARMAÇÃO DE PILAR OU VIGA DE ESTRUTURA CONVENCIONAL DE CONCRETO ARMADO UTILIZANDO AÇO CA-50 DE 10,0 MM - MONTAGEM. AF_06/2022	KG	888,45 = CONFORME PROJETO		
5.3.4	CONCRETAGEM DE VIGAS E LAJES, FCK=25 MPA, PARA QUALQUER TIPO DE LAJE COM BALDES EM EDIFICAÇÃO TERREA - LANÇAMENTO, ADENSAMENTO E ACABAMENTO. AF_02/2022	m³	588,0 = CONFORME PROJETO		
5.4	<b>LAJE</b>				
5.4.1	Laje pré-fabricada treliçada para piso ou cobertura, intereço 38cm, h=12cm, el enchimento em bloco cerâmico h=8cm, inclusive escoramento em madeira e capesamento 4cm.	m²	135,0 = CONFORME PROJETO		
6	<b>RESERVATÓRIO</b>				
6.1	CAIXA D'ÁGUA EM POLIETILENO, 1000 LITROS (INCLUSOS TUBOS, CONEXÕES E TORNEIRA DE BÓIA) - FORNECIMENTO E INSTALAÇÃO. AF_06/2021	UN	26,0 = QUANTIDADE DE PRÉDIOS QUE RECEBERÃO RESERVATÓRIOS DE 1.000 LITROS		
6.2	CAIXA D'ÁGUA EM POLIÉSTER REFORÇADO COM FIBRA DE VIDRO, 10000 LITROS - FORNECIMENTO E INSTALAÇÃO. AF_06/2021	UN	15,0 = QUANTIDADE DE PRÉDIOS QUE RECEBERÃO RESERVATÓRIOS DE 10.000 LITROS		
7	<b>MANUTENÇÃO</b>				



*Handwritten signature*

7.1	SERVIÇOS DE MANUTENÇÃO PREVENTIVA e CORRETIVA EM POÇOS ARTESIANOS COMPREENDENDO: DESINFECÇÃO FÍSICO QUÍMICO, PROTEÇÃO SANITÁRIA, TESTE DE VAZÃO	UND	97,0 = QUANTIDADE DE POÇOS
7.2	SERVIÇOS TÉCNICOS DE INSTALAÇÃO/DESINSTALAÇÃO/SUBSTITUIÇÃO EM: BOMBAS SUBMERSAS, PAINES ELÉTRICOS	UND	97,0 = QUANTIDADE DE POÇOS
7.3	SERVIÇOS TÉCNICOS DE MANUTENÇÃO PREVENTIVA/RECONDICIONAMENTO EM BOMBEADORES DE 1.0 a 2.5 cv, UTILIZADOS EM POÇOS ARTESIANOS	UND	97,0 = QUANTIDADE DE POÇOS
7.4	SERVIÇOS TÉCNICOS DE MANUTENÇÃO CORRETIVA/RECONDICIONAMENTO EM BOMBEADORES DE 1.0 a 2.5 cv, UTILIZADOS EM POÇOS ARTESIANOS	UND	97,0 = QUANTIDADE DE POÇOS
7.5	SERVIÇOS TÉCNICOS DE MANUTENÇÃO PREVENTIVA/RECONDICIONAMENTO E REPAROS EM PAINEL DE COMANDO DE: 1.0 A 2.5 cv	UND	97,0 = QUANTIDADE DE POÇOS
7.6	SERVIÇOS TÉCNICOS DE MANUTENÇÃO CORRETIVA/RECONDICIONAMENTO E REPAROS EM PAINEL DE COMANDO DE: 1.0 A 2.5 cv	UND	97,0 = QUANTIDADE DE POÇOS
7.7	SERVIÇOS TÉCNICOS DE MANUTENÇÃO PREVENTIVA/RECONDICIONAMENTO E REPARO EM BOMBAS SUBMERSAS PARA POÇOS ARTESIANOS: POTÊNCIA, 1,0 a 2,0 CV	UND	97,0 = QUANTIDADE DE POÇOS
7.8	SERVIÇOS TÉCNICOS DE MANUTENÇÃO CORRETIVA/RECONDICIONAMENTO E REPARO EM BOMBAS SUBMERSAS PARA POÇOS ARTESIANOS: POTÊNCIA, 1,0 a 2,0 CV	UND	97,0 = QUANTIDADE DE POÇOS

3.521.046,62  
880.294,82  
4.401.341,44

Total sem BDI  
Total do BDI  
Total Geral

  
José Janio de C. Lima  
Geólogo-Geotécnico  
REA: 11962 D/PA





PROPONENTE : PREFEITURA MUNICIPAL DE SÃO MATEUS DO MARANHÃO - MA

OBJETO: SERVIÇOS DE MANUTENÇÃO E PERFURAÇÃO DE POÇOS ARTESIANOS PARA ATENDER AS NECESSIDADES DAS DIVERSAS SECRETARIAS NO MUNICIPIO DE SÃO MATEUS DO MARANHÃO

BDI: 25%

ENCARGOS SOCIAIS: 112,90 %

LOCAL: SÃO MATEUS DO MARANHÃO

BDI SEM DESONERAÇÃO		
ITENS	SIGLA	VALORES
Taxa de rateio da administração central	AC	5,50%
Taxa de seguro mais garantias	S+G	1,00%
Taxa de risco	R	1,27%
Taxa de despesa financeira	DF	1,39%
Taxa de Lucro	L	7,36%
Taxa de tributos	PIS	0,65%
	CONFINS	3,00%
	ISS	2,50%
	CPRB	0,00%
<b>TAXA DE BDI</b>		<b>25,00%</b>

**PREMISSAS**

A taxa de BDI é o resultado de operação matemática para indicar o percentual a ser cobrado do cliente incluindo todos os Compõem o BDI: a administração central, o custo financeiro do capital de giro, seguros e garantias, o lucro e os tributos incidentes. As despesas de administração local, bem como todas as demais despesas incorridas no ambiente da obra são consideradas como A fórmula utilizada é:

$$BDI = BDI (\%) = \frac{(1+AC+S+R+G) (1+DF)(1+L) - 1}{(1-I)}$$

**ONDE**

AC: Taxa de rateio da administração central

S: Taxa de seguro mais garantias

R: Taxa de risco

G: Taxa de garantias

DF: Taxa de despesa financeiras

L: Taxa de Lucro/remuneração

I: Taxa de incidência de imposto (PIS, CONFINS, ISS e CPRB)

  
José Janio de C. Lima

Geólogo-Geotécnico  
CREA: 11962 D/PA



PROponente : PREFEITURA MUNICIPAL DE SÃO MATEUS DO MARANHÃO - MA

Objeto: SERVIÇOS DE MANUTENÇÃO E PERFURAÇÃO DE POÇOS ARTESIANOS PARA ATENDER AS NECESSIDADES DAS DIVERSAS SECRETARIAS NO MUNICÍPIO DE SÃO MATEUS DO MARANHÃO

BDI: 25%

ENCARGOS SOCIAIS: 112,90 %

LOCAL: SÃO MATEUS DO MARANHÃO

ENCARGOS SOCIAIS SOBRE A MÃO-DE-OBRA

MARANHÃO VIGÊNCIA A PARTIR DE 10/2021

ENCARGOS SOCIAIS SOBRE A MÃO DE OBRA					
CÓDIGO	DESCRIÇÃO	COM DESONERAÇÃO		SEM DESONERAÇÃO	
		HORISTA %	MENSALISTA %	HORISTA %	MENSALISTA %
<b>GRUPO A</b>					
A1	INSS	0,00%	0,00%	20,00%	20,00%
A2	SESI	1,50%	1,50%	1,50%	1,50%
A3	SENAI	1,00%	1,00%	1,00%	1,00%
A4	INCRA	0,20%	0,20%	0,20%	0,20%
A5	SEBRAE	0,60%	0,60%	0,60%	0,60%
A6	Salário Educação	2,50%	2,50%	2,50%	2,50%
A7	Seguro Contra Acidentes de Trabalho	3,00%	3,00%	3,00%	3,00%
A8	FGTS	8,00%	8,00%	8,00%	8,00%
A9	SECONCI	1,00%	1,00%	1,00%	1,00%
<b>A</b>	<b>Total</b>	<b>17,80%</b>	<b>17,80%</b>	<b>37,80%</b>	<b>37,80%</b>
<b>GRUPO B</b>					
B1	Repouso Semanal Remunerado	17,87%	Não incide	17,87%	Não incide
B2	Feridos	3,95%	Não incide	3,95%	Não incide
B3	Auxílio - Enfermidade	0,85%	0,66%	0,85%	0,66%
B4	13º Salário	10,84%	8,33%	10,84%	8,33%
B5	Licença Paternidade	0,07%	0,06%	0,07%	0,06%
B6	Faltas Justificadas	0,72%	0,56%	0,72%	0,56%
B7	Dias de Chuvas	1,48%	Não incide	1,48%	Não incide
B8	Auxílio Acidente de Trabalho	0,10%	0,08%	0,10%	0,08%
B9	Férias Gozadas	9,13%	7,02%	9,13%	7,02%
B10	Salário Maternidade	0,03%	0,02%	0,03%	0,02%
<b>B</b>	<b>Total</b>	<b>45,04%</b>	<b>16,73%</b>	<b>45,04%</b>	<b>16,73%</b>
<b>GRUPO C</b>					
C1	Aviso Prévio Indenizado	4,49%	3,46%	4,49%	3,46%
C2	Aviso Prévio Trabalhado	0,11%	0,08%	0,11%	0,08%
C3	Férias Indenizadas	4,54%	3,49%	4,54%	3,49%
C4	Depósito Rescisão Sem Justa Causa	3,11%	2,39%	3,11%	2,39%
<b>C</b>	<b>Total</b>	<b>12,63%</b>	<b>9,71%</b>	<b>12,63%</b>	<b>9,71%</b>
<b>GRUPO D</b>					
D1	Reincidência de Grupo A sobre Grupo B	8,02%	2,98%	17,03%	6,32%
D2	Reincidência de Grupo A sobre Aviso Prévio Trabalhado e Reincidência do FGTS sobre Aviso Prévio Indenizado	0,38%	0,29%	0,40%	0,31%
<b>D</b>	<b>Total</b>	<b>8,40%</b>	<b>3,27%</b>	<b>17,43%</b>	<b>6,63%</b>
<b>TOTAL(A+B+C+D)</b>		<b>83,87%</b>	<b>47,51%</b>	<b>112,90%</b>	<b>70,87%</b>

Fonte: Informação Dias de Chuva - INMET

  
 José Janio de C. Lima  
 Geólogo-Geotécnico  
 CREA: 11962 D/PA



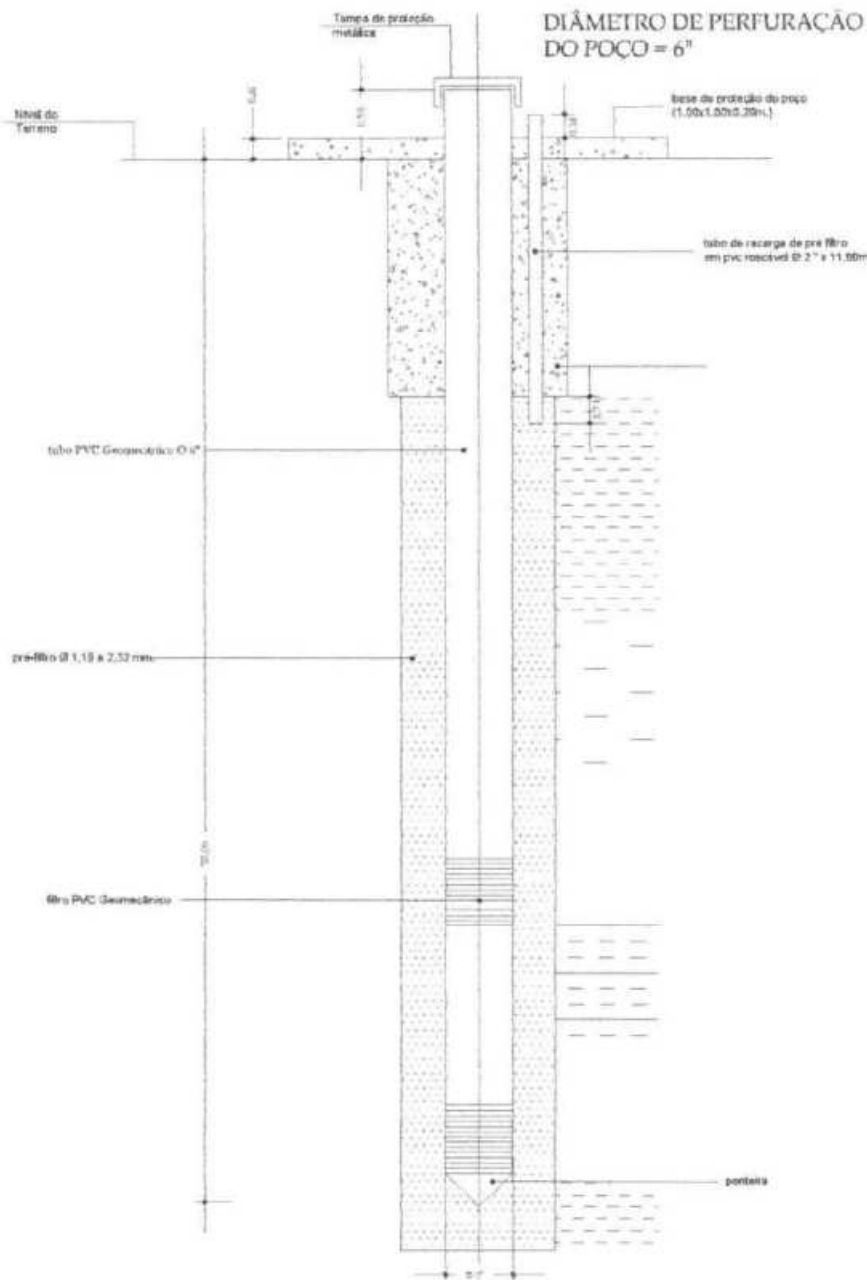

PROJETO: SISTEMA SIMPLIFICADO DE ABASTECIMENTO DE ÁGUA  
 LOCAL: PREFEITURA MUNICIPAL DE SÃO MATEUS DO MARANHÃO - MA

FOLHA <b>P01</b> /08	DESENHO	GABRIEL OLIVEIRA		
	1/50	PERFIL ESQUEMÁTICO		
	REVISÃO	R00	FORMATO	A3
	VISTO	ANA KAROLYNE DE PAULO LIMA		

ANA KAROLYNE DE PAULO LIMA  
 CREA-MA 111580099-3





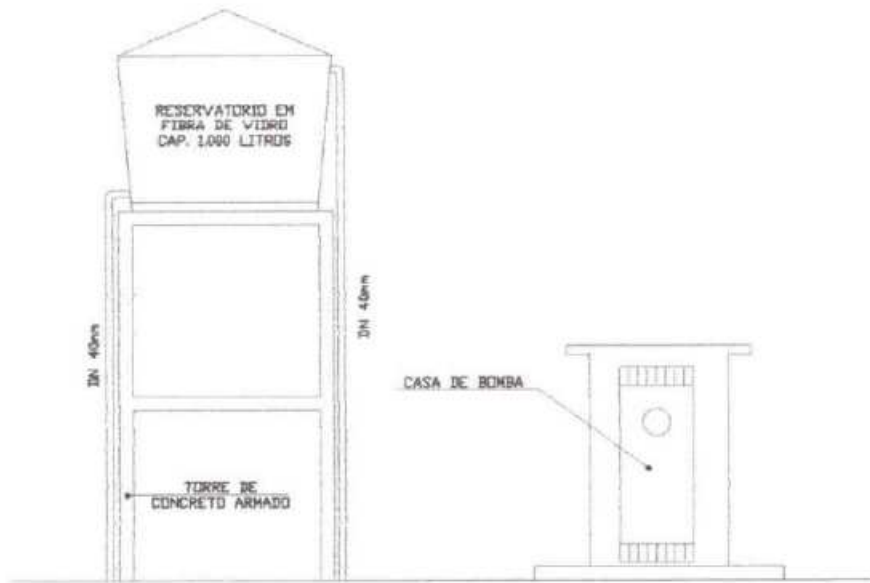

### DETALHE DO SISTEMA DE SANEAMENTO BÁSICO

ESC: 1 : 75

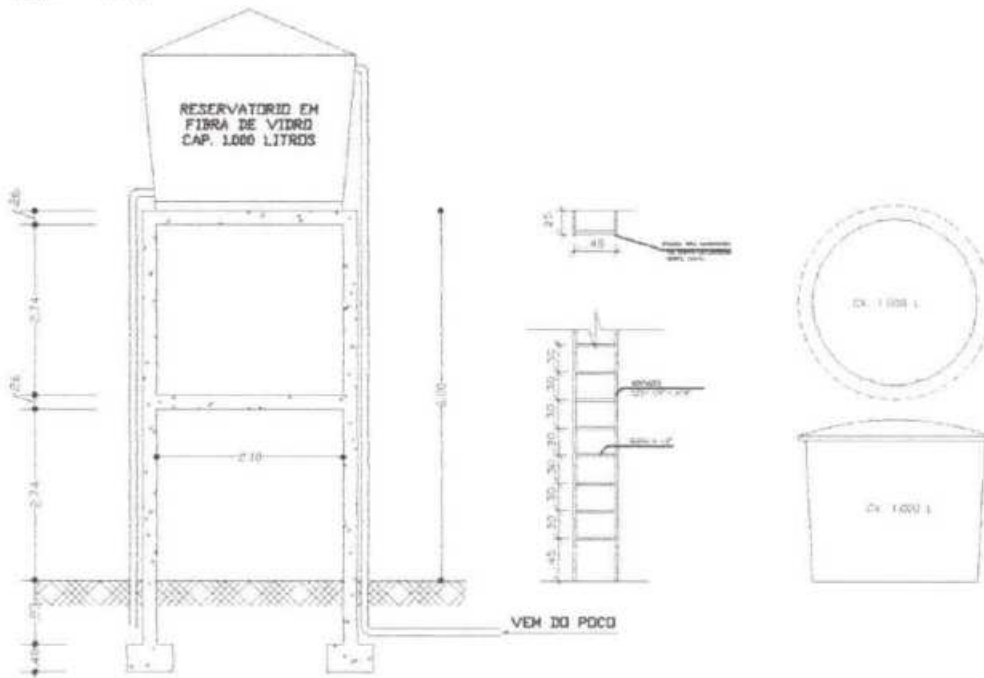

### TORRE DE CONCRETO ARMADO

ESC: 1 : 75

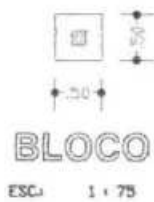

PROJETO: SISTEMA SIMPLIFICADO DE ABASTECIMENTO DE ÁGUA  
LOCAL: PREFEITURA MUNICIPAL DE SÃO MATEUS DO MARANHÃO - MA

FOLHA <b>P02</b> /08	DESENHO	GABRIEL OLIVEIRA		
	1/75	DETALHAMENTO		
	REVISÃO	R00	FORMATO	A3
VISTO	ANA KAROLYNE DE PAULO LIMA			

ANA KAROLYNE DE PAULO LIMA  
CREA-MA 111880099-3



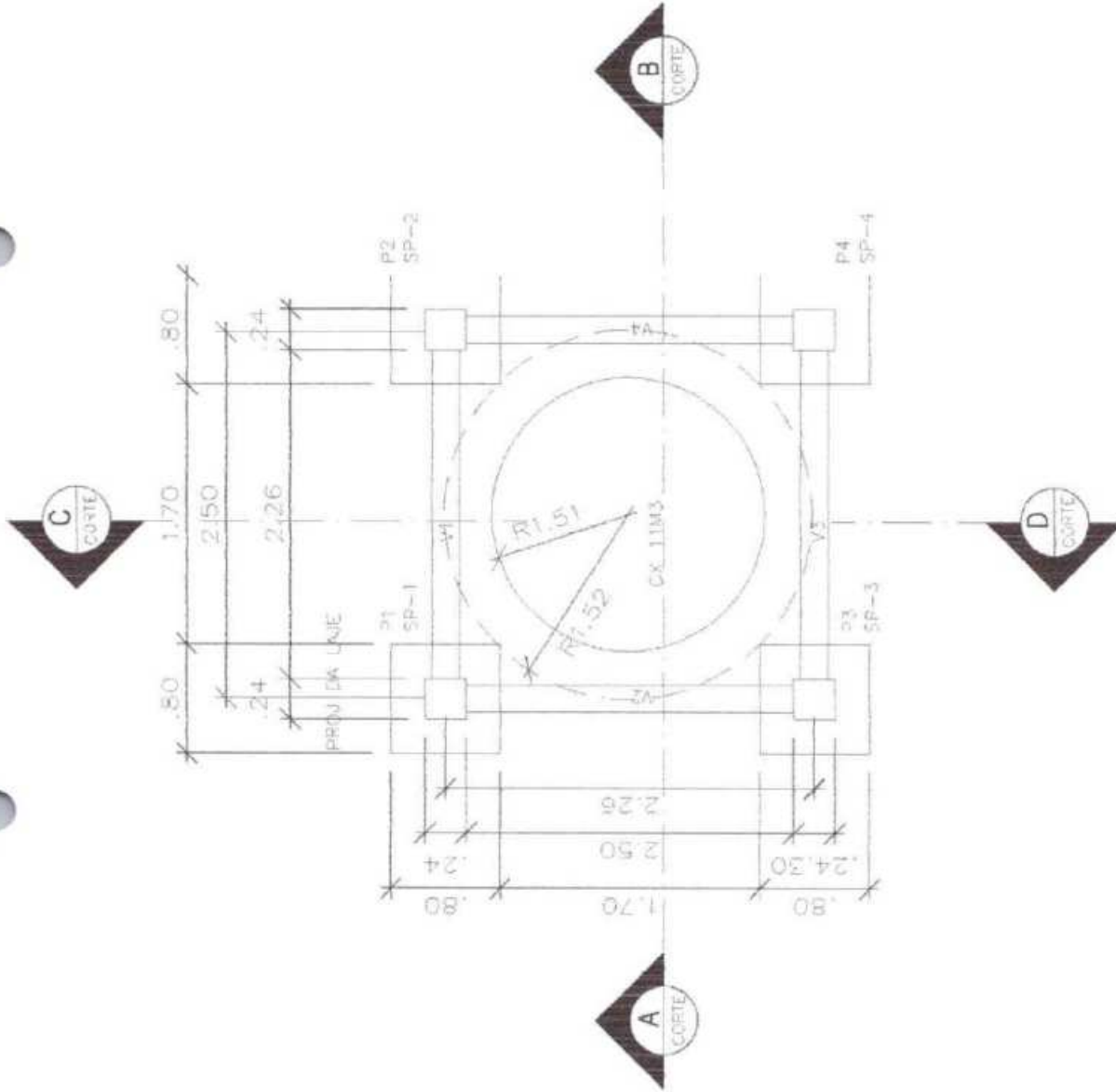

DESENHO	GABRIEL OLIVEIRA		
1/25	LOCAÇÃO DE SAPATAS E PLARES		
REVISÃO	R00	FORMATO	A2
VISTO	ANA KAROLYNE DE PAULO LIMA		

PROJETO: SISTEMA SIMPLIFICADO DE ABASTECIMENTO DE  
 ÁGUA  
 LOCAL: SÃO MATEUS DO MARANHÃO- MA  
 LOCAL: PREFEITURA MUNICIPAL DE SÃO MATEUS  
 DO MARANHÃO- MA

FOLHA  
**P03** /08

ANA KAROLYNE DE PAULO LIMA  
 CREA-MA 111680099-3



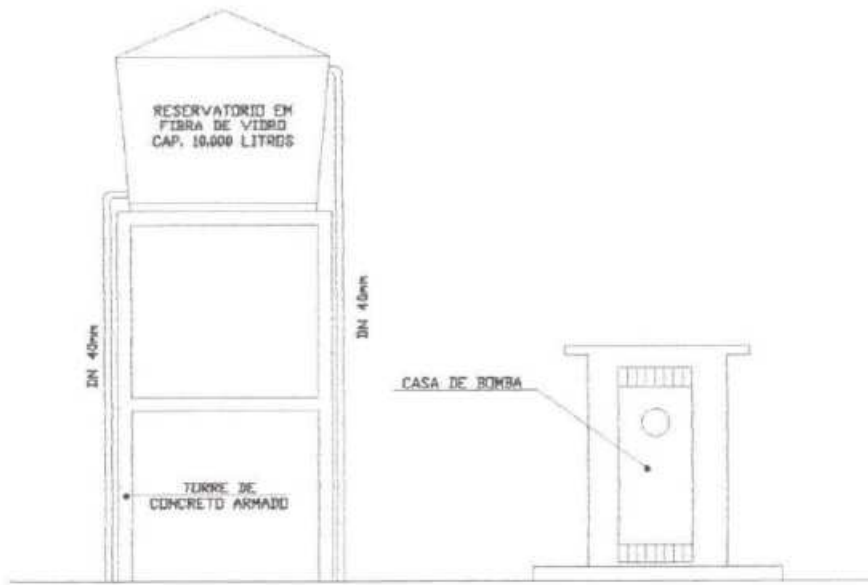

### DETALHE DO SISTEMA DE SANEAMENTO BÁSICO

ESC: 1 : 75

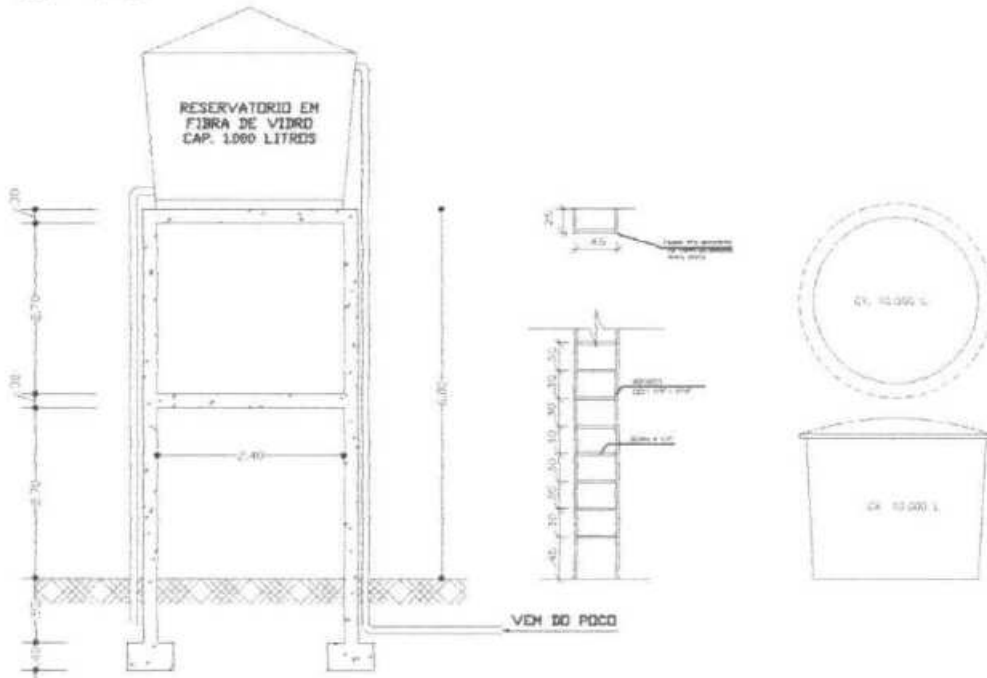

### TORRE DE CONCRETO ARMADO

ESC: 1 : 75

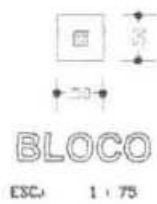

PROJETO: SISTEMA SIMPLIFICADO DE ABASTECIMENTO DE ÁGUA  
 LOCAL: PREFEITURA MUNICIPAL DE SÃO MATEUS DO MARANHÃO - MA

FOLHA <b>P04</b> /08	DESENHO	GABRIEL OLIVEIRA		
	REVISÃO	R00	FORMATO	A3
	VISTO	ANA KAROLYNE DE PAULO LIMA		

ANA KAROLYNE DE PAULO LIMA  
 CREA-MA 111580099-3



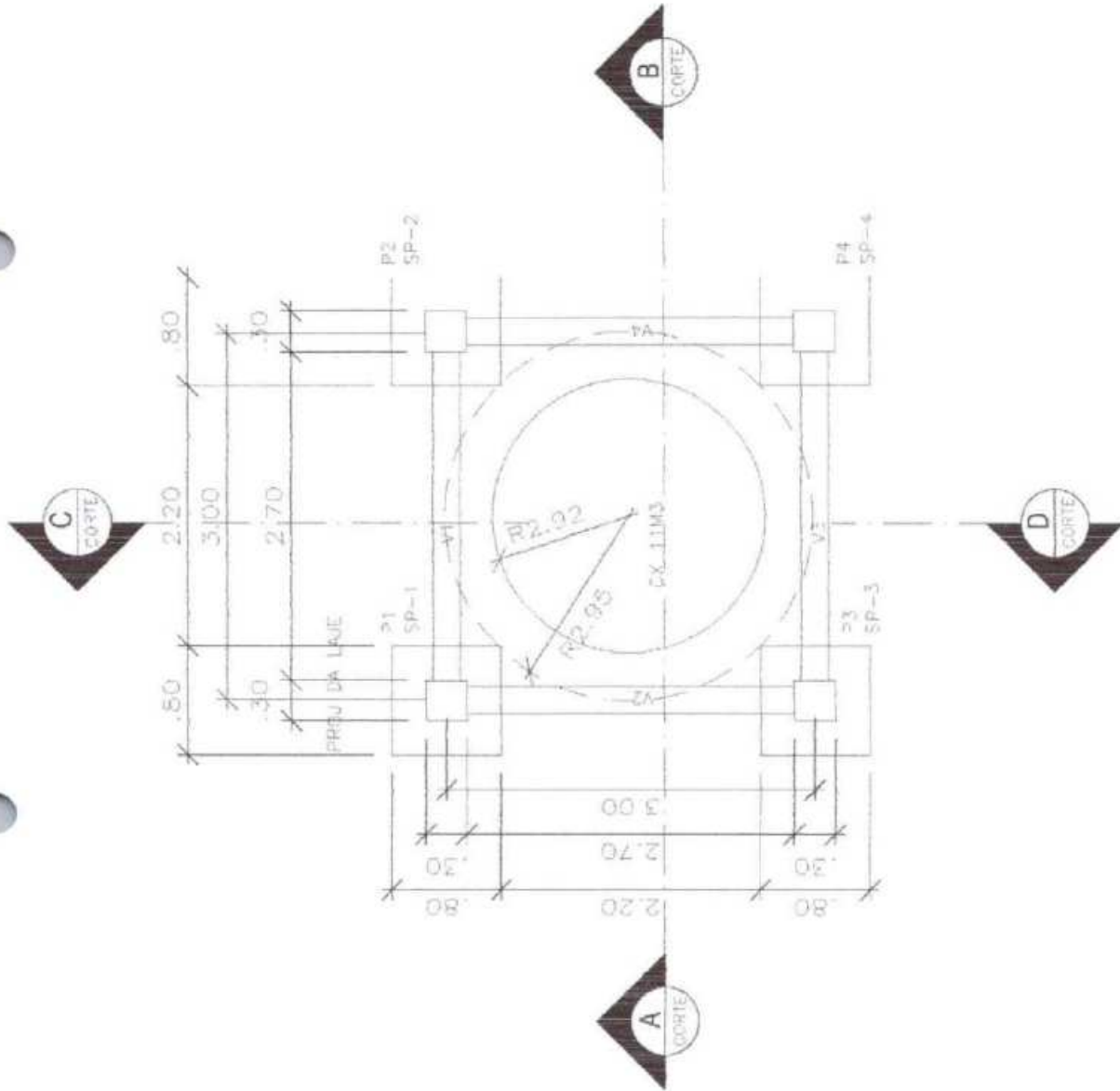

PROJETO: SISTEMA SIMPLIFICADO DE ABASTECIMENTO DE  
 ÁGUA  
 LOCAL: SÃO MATEUS DO MARANHÃO- MA  
 LOCAL: PREFEITURA MUNICIPAL DE SÃO MATEUS  
 DO MARANHÃO- MA

FOLHA  
**P05** /08

ANA KAROLYNE DE PAULO LIMA  
 CREA-MA 111680099-3



DESENHO	1/25	GABRIEL OLIVEIRA
REVISÃO	VISTO	LOCAÇÃO DE SAPATAS E PILARES
		R00
		FORMATO
		A2
		ANA KAROLYNE DE PAULO LIMA

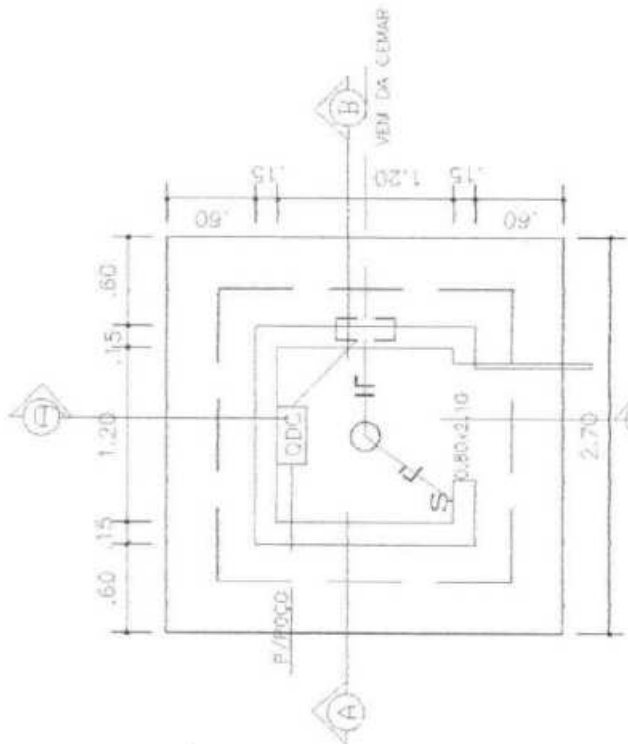

PLANTA BAIXA  
ESC. 1:50

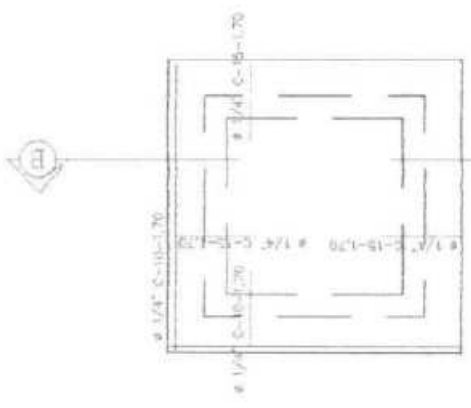

DET. FERRAGEM DA LAJE  
ESC. 1:30



CORTE - AB  
ESC. 1:20

DESENHO	GABRIEL OLIVEIRA
1/25	PLANTA DE PONTOS HIDRÁULICOS
REVISÃO	R00
VISTO	FORMATO A2
	ANA KAROLYNE DE PAULO LIMA

PROJETO: SISTEMA SIMPLIFICADO DE ABASTECIMENTO DE ÁGUA  
 LOCAL: SÃO MATEUS DO MARANHÃO- MA  
 LOCAL: PREFEITURA MUNICIPAL DE SÃO MATEUS DO MARANHÃO- MA

FOLHA  
**P06**  
 /08

ANA KAROLYNE DE PAULO LIMA  
 CREA-MA 111680098-3



174  
 [Handwritten signature]

ITEM	ESPECIFICAÇÃO	QUANT
01	APLICAÇÃO DE TUBO	01
02	LAVA TUBO SALINIZADA	06
03	1500 TUBO GALVANIZADO-3/4"	07
04	2/4" VEDAÇÃO LONGA 1,50M	01
05	TEL. REDUÇÃO TUBO GALV.	01
06	ANULA. PROTEÇÃO RUP. SORVA.	01
07	REG. DE TUBO GALV.	01
08	REGISTRO DE GRATE	02
09	2/4" VEDAÇÃO LONGA 1,50M	02
10	REDUÇÃO DE TUBO GALV.	01
11	EXTENSÃO TUBO GALV. 4"	01
12	MANOMETRO	01
13	EXTENSÃO TUBO GALV. 2/4"	01
14	SUPORTE TUBO GALV.	01
15	PROTEÇÃO SUPERIOR (LATEX 200x1)	01

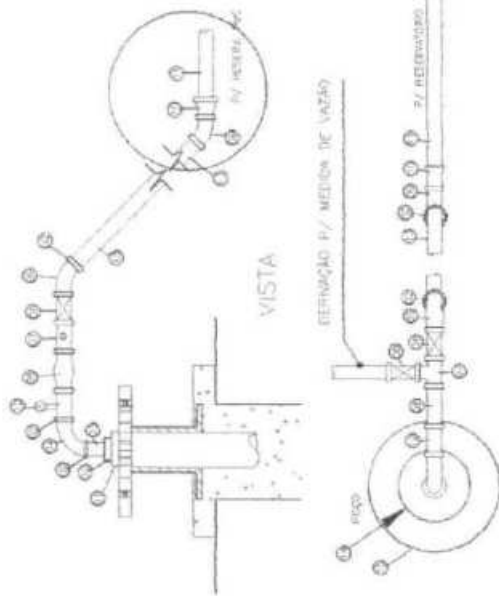
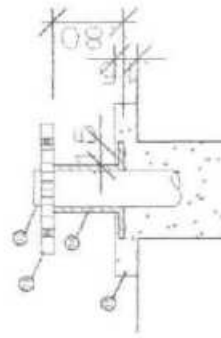

PLANTA BAIXA

PROJETO: SISTEMA SIMPLIFICADO DE ABASTECIMENTO DE  
 ÁGUA  
 LOCAL: SÃO MATEUS DO MARANHÃO- MA  
 LOCAL: PREFEITURA MUNICIPAL DE SÃO MATEUS  
 DO MARANHÃO- MA

DESENHO	1/20	GABRIEL OLIVEIRA
REVISÃO		PLANTA BAIXA E VISTA DO POÇO
VISTO		R00
		FORMATO
		AZ
		ANA KAROLYNE DE PAULO LIMA

FOLHA  
**P07**  
 /08

ANA KAROLYNE DE PAULO LIMA  
 CREA-MA 111680099-3









Anotação de Responsabilidade Técnica - ART  
Lei nº 6.496, de 7 de dezembro de 1977

CREA-MA

ART OBRA / SERVIÇO  
Nº MA20230686830



Conselho Regional de Engenharia e Agronomia do Estado do Maranhão

SUBSTITUIÇÃO à  
MA20230685172

1. Responsável Técnico

JOSE JANIO DE CASTRO LIMA

Título profissional: GEÓLOGO

RNP: 1505726891

Registro: 8179PA

2. Dados do Contrato

Contratante: Prefeitura Municipal de São Mateus

RUA Verão

Complemento: Praça da Igreja Matriz

Cidade: SÃO MATEUS DO MARANHÃO

Bairro: Centro

UF: MA

CPF/CNPJ: 06.019.491/0001-07

Nº: 40

CEP: 65470000

Contrato: Não especificado

Valor: R\$ 4.401.341,44

Ação Institucional: Outros

Celebrado em:

Tipo de contratante: Pessoa Jurídica de Direito Público

3. Dados da Obra/Serviço

RUA Diversas

Complemento:

Cidade: SÃO MATEUS DO MARANHÃO

Data de Início: 09/08/2023

Finalidade: Saneamento básico

Proprietário: Prefeitura Municipal de São Mateus

Bairro: Diversos

UF: MA

Previsão de término: 06/09/2023

Código: Não Especificado

Nº: SN

CEP: 65470000

Coordenadas Geográficas: 04°21'94.9, 44°28'20.82"W

CPF/CNPJ: 06.019.491/0001-07

4. Atividade Técnica

14 - Elaboração

80 - Projeto > HIDROGEOLOGIA > POÇOS TUBULARES > DE POÇOS TUBULARES > #27.4.1.9 -  
PERFURAÇÃO

Quantidade

50,00

Unidade

m

Após a conclusão das atividades técnicas o profissional deve proceder a baixa desta ART

5. Observações

Elaboração de Projeto para serviços de manutenção e perfuração de poços tubulares para atender as necessidades da diversas Secretarias do Município de São Mateus do Maranhão/MA.

6. Declarações

- Declaro que estou cumprindo as regras de acessibilidade previstas nas normas técnicas da ABNT, na legislação específica e no decreto n. 5296/2004.

- Cláusula Compromissória: Qualquer conflito ou litígio originado do presente contrato, bem como sua interpretação ou execução, será resolvido por arbitragem, de acordo com a Lei no. 9.307, de 23 de setembro de 1996, por meio do Centro de Mediação e Arbitragem - CMA vinculado ao Crea-MA, nos termos do respectivo regulamento de arbitragem que, expressamente, as partes declaram concordar.

7. Entidade de Classe

SEM INDICAÇÃO DE ENTIDADE DE CLASSE

8. Assinaturas

Declaro serem verdadeiras as informações acima.

JOSE JANIO DE CASTRO LIMA - CPF: 568.227.827-99

Local

data

Prefeitura Municipal de São Mateus - CNPJ: 06.019.491/0001-07

9. Informações

\* A ART é válida somente quando quitada, mediante apresentação do comprovante do pagamento ou conferência no site do Crea.

\* O comprovante de pagamento deverá ser apensado para comprovação de quitação

10. Valor

Valor da ART: R\$ 157,97

Registrada em: 18/09/2023

Valor pago: R\$ 157,97

Nosso Número: 8304986821

A autenticidade desta ART pode ser verificada em: <https://crea-ma.sitac.com.br/publico/>, com a chave: 2A97C  
Impressão em: 19/09/2023 às 15:19:46 por: , ip: 192.168.100.1





ESTADO DO MARANHÃO  
PREFEITURA MUNICIPAL DE SÃO MATEUS DO MARANHÃO  
SECRETARIA MUNICIPAL DE FINANÇAS E DESENV. ECONÔMICO  
CNPJ Nº 06.019.491/0001-07



Ao

Setor de Contabilidade

Prefeitura Municipal de São Mateus do Maranhão/MA

### DESPACHO

Ilustríssimo Senhor,

Cumprimentando-a, venho encaminhar a Vossa Senhoria o processo em epigrafe, para indicação do **elemento de despesa** que embasará o presente registro de preço, referente à Registro de preços para eventual e futura contratação de empresa especializada em serviços de manutenção e perfuração de poços artesianos para atender as necessidades das diversas Secretarias no Município de São Mateus do Maranhão/MA. Referente ao processo administrativo nº 2023.08.01.0038.

São Mateus do Maranhão, 15 de setembro de 2023.

**THIAGO REZENDE ARAGÃO**

Secretário Municipal Interino de Finanças e Desenvolvimento Econômico

Portaria nº 008/2021



Anotação de Responsabilidade Técnica - ART  
Lei nº 6.496, de 7 de dezembro de 1977

CREA-MA

ART OBRA / SERVIÇO  
Nº MA20230686830



Conselho Regional de Engenharia e Agronomia do Estado do Maranhão

SUBSTITUIÇÃO à  
MA20230685172

1. Responsável Técnico

JOSE JANIO DE CASTRO LIMA

Título profissional: GEÓLOGO

RNP: 1505726891

Registro: 8179PA

2. Dados do Contrato

Contratante: Prefeitura Municipal de São Mateus

RUA Verão

Complemento: Praça da Igreja Matriz

Cidade: SÃO MATEUS DO MARANHÃO

Bairro: Centro

UF: MA

CPF/CNPJ: 06.019.491/0001-07

Nº: 40

CEP: 65470000

Contrato: Não especificado

Valor: R\$ 4.401.341,44

Ação Institucional: Outros

Celebrado em:

Tipo de contratante: Pessoa Jurídica de Direito Público

3. Dados da Obra/Serviço

RUA Diversas

Complemento:

Cidade: SÃO MATEUS DO MARANHÃO

Data de início: 09/09/2023

Finalidade: Saneamento básico

Proprietário: Prefeitura Municipal de São Mateus

Bairro: Diversos

UF: MA

Previsão de término: 06/09/2023

Código: Não Especificado

Nº: SN

CEP: 65470000

Coordenadas Geográficas: 04°21'94.9, 44°28'20.82"W

CPF/CNPJ: 06.019.491/0001-07

4. Atividade Técnica

14 - Elaboração

80 - Projeto > HIDROGEOLOGIA > POÇOS TUBULARES > DE POÇOS TUBULARES > #27.4.1.9 -  
PERFURAÇÃO

Quantidade:

50,00

Unidade:

m

Após a conclusão das atividades técnicas o profissional deve proceder a baixa desta ART

5. Observações

Elaboração de Projeto para serviços de manutenção e perfuração de poços tubulares para atender as necessidades da diversas Secretarias do Município de São Mateus do Maranhão/MA.

6. Declarações

- Declaro que estou cumprindo as regras de acessibilidade previstas nas normas técnicas da ABNT, na legislação específica e no decreto n. 5296/2004.

- Cláusula Compromissória: Qualquer conflito ou litígio originado do presente contrato, bem como sua interpretação ou execução, será resolvido por arbitragem, de acordo com a Lei no. 9.307, de 23 de setembro de 1996, por meio do Centro de Mediação e Arbitragem - CMA vinculado ao Crea-MA, nos termos do respectivo regulamento de arbitragem que, expressamente, as partes declaram concordar.

7. Entidade de Classe

SEM INDICAÇÃO DE ENTIDADE DE CLASSE

8. Assinaturas

Declaro serem verdadeiras as informações acima

JOSE JANIO DE CASTRO LIMA - CPF: 568.227.821-99

Local

data

Prefeitura Municipal de São Mateus - CNPJ: 06.019.491/0001-07.

9. Informações

\* A ART é válida somente quando quitada, mediante apresentação do comprovante do pagamento ou conferência no site do Crea.

\* O comprovante de pagamento deverá ser apensado para comprovação de quitação

10. Valor

Valor da ART: R\$ 157,97

Registrada em: 18/09/2023

Valor pago: R\$ 157,97

Nosso Número: 8304986821

A autenticidade desta ART pode ser verificada em: <https://crea-ma.sitac.com.br/publico/>, com a chave: zA97C

Impresso em: 19/09/2023 às 15:19:46 por: . ip: 192.168.100.1

www.creama.org.br

Tel: (98) 2106-8300

faleconosco@creama.org.br

Fax: (98) 2106-8300





ESTADO DO MARANHÃO  
PREFEITURA MUNICIPAL DE SÃO MATEUS DO MARANHÃO  
SECRETARIA MUNICIPAL DE FINANÇAS E DESENV. ECONÔMICO  
CNPJ Nº 06.019.491/0001-07



Ao

Setor de Contabilidade

Prefeitura Municipal de São Mateus do Maranhão/MA

### DESPACHO

Ilustríssimo Senhor,

Cumprimentando-a, venho encaminhar a Vossa Senhoria o processo em epigrafe, para indicação do **elemento de despesa** que embasará o presente registro de preço, referente à Registro de preços para eventual e futura contratação de empresa especializada em serviços de manutenção e perfuração de poços artesianos para atender as necessidades das diversas Secretarias no Município de São Mateus do Maranhão/MA. Referente ao processo administrativo nº 2023.08.01.0038.

São Mateus do Maranhão, 15 de setembro de 2023.

**THIAGO REZENDE ARAGÃO**

Secretário Municipal Interino de Finanças e Desenvolvimento Econômico

Portaria nº 008/2021



ESTADO DO MARANHÃO  
PREFEITURA MUNICIPAL DE SÃO MATEUS DO MARANHÃO  
SETOR DE CONTABILIDADE  
CNPJ Nº 06.019.491/0001-07



## DESPACHO

**Ilmo. Sr** Thiago Rezende Aragão

Secretário Municipal Interino de Finanças e Desenvolvimento Econômico

**Em face ao despacho, segue abaixo elemento de despesas a ser onerado e demais esclarecimentos.**

Em atendimento ao PROCESSO nº 2023.08.01.0038 cujo o objeto: Registro de preços para eventual e futura contratação de empresa especializada em serviços de manutenção e perfuração de poços artesianos para atender as necessidades das diversas Secretarias no Município de São Mateus do Maranhão/MA. Informamos a vossa senhoria que a classificação dos elementos de despesa para contratação em epigrafe, adota-se o código 3.3.90.39.00 – Outros Serviços de Terceiros – PJ e 4.4.90.51.00 – Obras e Instalações.

São Mateus do Maranhão, 15 de setembro de 2023



Aldo Araújo de Brito

Portaria nº047/2021 GP

Contador



ESTADO DO MARANHÃO  
PREFEITURA MUNICIPAL DE SÃO MATEUS DO MARANHÃO  
SECRETARIA MUNICIPAL DE FINANÇAS E DESENVOLVIMENTO ECONÔMICO  
CNPJ Nº 06.019.491/0001-07



## DESPACHO

Considerando o recebimento do Processo nº 2023.08.01.0038 através de SRP, apresentado pela Secretaria Municipal de Administração e Planejamento em observância às normas vigentes, **aprovo** o Registro de preços para eventual e futura contratação de empresa especializada em serviços de manutenção e perfuração de poços artesianos para atender as necessidades das diversas Secretarias no Município de São Mateus do Maranhão/MA, tendo em vista o cumprimento do Decreto Municipal nº 29, de 17 de julho de 2015 e demais legislações pertinentes à matéria autorizo o prosseguimento do processo.

Assim sendo, na qualidade de Secretário Municipal de Finanças e Desenvolvimento Econômico da Prefeitura Municipal de São Mateus do Maranhão - MA encaminho os autos para continuidade dos trâmites legais, bem como, **Autorizo** à abertura do processo licitatório na modalidade Pregão sob a forma eletrônica, de acordo a Lei nº 10.520/2002, Decretos Municipais nº 029 e 030 ambos de 2015, Lei Complementar nº 123/2006 alterada pela Lei Complementar nº 147/2014, subsidiariamente, a Lei nº 8.666/93 e demais disposições legais.

Ato contínuo encaminho o processo a Controladoria Geral do Município visando a emissão de parecer de conformidade relativo à fase interna do processo licitatório, em caso de parecer favorável, solicitamos o envio do processo para Comissão Permanente de Licitação.

São Mateus do Maranhão, 18 de setembro de 2023.

**THIAGO REZENDE ARAGÃO**

Secretário Municipal Interino de Finanças e Desenvolvimento Econômico  
Portaria nº 008/2021 GP



ESTADO DO MARANHÃO  
MUNICÍPIO DE SÃO MATEUS DO MARANHÃO  
CONTROLADORIA GERAL DO MUNICÍPIO  
CNPJ: 06.019.491/0001-07

Folha nº

180

  
Rubrica

**PARECER DE CONFORMIDADE**

**Processo administrativo nº2023.08.01.0038**

**Objeto:** Registro de preços para contratação de empresa especializada serviços de manutenção e perfuração de poços artesianos para atender as necessidades das diversas secretarias no município de São Mateus do Maranhão/MA.

**1. PRELIMINAR**

No cumprimento das atribuições estabelecidas nos Art. 31 e 74 da Constituição Federal, na Lei Municipal 245/2016, e demais normas que regulam as atribuições do Sistema de Controle Interno, referentes ao exercício do controle prévio e concomitante dos atos de gestão e, visando orientar o Administrador Público, expedimos, a seguir, nossas considerações.

Ocorre que chegou a este Setor de Controle Interno, para análise, o Processo nº2023.08.01.0038.

**2. O DESENVOLVIMENTO DA FASE INTERNA**

A Solicitação de contratação partiu da Chefe do Setor de Compras (fls. 003-004), acompanhado das especificações e quantitativos da demanda (fls. 003), em seguida consta o foi feito o despacho para elaboração do Aviso de Intenção de Registro de Preço (fls. 005-007). Acatado a solicitação da Secretaria, foi publicado o aviso no Diário Oficial do Município - DOM (fls. 008-013).

Houve a manifestação da Secretaria de Assistência Social, da Secretaria de Educação e Secretaria de Saúde (fls. 014-026), informando as suas respectivas demandas. Em sequência, foi solicitado a elaboração do projeto básico e memorial descritivo, ao setor responsável. (fls.027)





ESTADO DO MARANHÃO  
MUNICÍPIO DE SÃO MATEUS DO MARANHÃO  
CONTROLADORIA GERAL DO MUNICÍPIO  
CNPJ: 06.019.491/0001-07

Folha nº 183

Rubrica

O geólogo responsável, o Sr. José Jânio de Castro Lima, CREA/PA N°11962D, encaminhou em anexo o projeto básico, memorial descritivo, orçamento sintético e todas as informações técnicas necessárias para compor o processo (fls. 028-175), foi anexado a ART nos autos (fls. 176), e encaminhando-os ao secretário para dar continuidade ao processo.

Que encaminhou o processo ao setor de contabilidade para respectiva classificação do elemento de despesas (fls. 177-178)

Sucedeu-se pela respectiva aprovação e autorização para abertura de processo, e solicitação de parecer do Controle Interno (fls. 179).

Se tratando que o referido Processo Administrativo é um Sistema de Registro de Preços, não há obrigatoriedade de informação da dotação orçamentária nessa fase dando continuidade ao processo.

### 3. DO REGISTRO DE PREÇOS

O Sistema de Registro de Preço é um procedimento que viabiliza diversas contratações de compras, ou sucessivas, sem a necessidade de realizar um novo processo licitatório para cada aquisição, esporádicas reduzindo assim, a demora e os custos com a realização de processos de licitação, otimizando tempo e investimentos de recursos públicos.

Desse modo, o Sistema de registro de preços é recomendado para aquisições de bens e contratação de serviços, cujas características indicam a necessidade de contratações frequentes conforme preceitua o art. 3º do Decreto nº 7.892/2013, e é compatível com a licitação na modalidade pregão e concorrência à luz do art. 7º do referido Decreto.



ESTADO DO MARANHÃO  
MUNICÍPIO DE SÃO MATEUS DO MARANHÃO  
CONTROLADORIA GERAL DO MUNICÍPIO  
CNPJ: 06.019.491/0001-07

Folha nº 182

Rubrica

Nesse sentido, o registro de preços é um contrato normativo, constituído como um cadastro de produtos e fornecedores, selecionados mediante licitação, para contratações sucessivas de bens e serviços, respeitados itens mínimos e outras condições previstas no edital.

Como vantagem para Administração Municipal, admite-se que a Ata de Registro de Preços tenha vigência de 12 (doze) meses e que a existência de preços registrados não obrigue a administração a contratar.

Dessa forma, verifica-se que a licitação na modalidade pregão eletrônico para o SRP é um instrumento que proporciona maior eficiência nas contratações públicas.

#### 4. CONCLUSÃO

Alfim, o processo administrativo da fase interna do pregão analisado, encontra-se legalmente constituído, cumprindo os ditames da lei 10.520 e demais normativos pertencente a matéria, opinando-se pela continuidade do procedimento.

É a manifestação.

São Mateus do Maranhão/MA, 28 de setembro de 2023.

  
VITÓRIA SOUZA LEÃO  
Controladora Geral do Município  
Postaria nº 028/2023



ESTADO DO MARANHÃO  
PREFEITURA MUNICIPAL DE SÃO MATEUS DO MARANHÃO  
SECRETARIA MUNICIPAL FINANÇAS E DESENVOLVIMENTO ECONÔMICO  
CNPJ Nº 06.019.491/0001-07



À Comissão Permanente de Licitação  
Prefeitura Municipal de São Mateus – MA

Senhora Pregoeira

Estamos encaminhando em anexo os autos do Processo Administrativo nº 2023.08.01.0038 para exame e AUTUAÇÃO do mesmo, tendo como objeto o Registro de preços para eventual e futura contratação de empresa especializada em serviços de manutenção e perfuração de poços artesianos para atender as necessidades das diversas secretarias no município de São Mateus do Maranhão. Fundamenta-se na Lei nº 10.520/2002, Decreto Federal nº 10.024/2019, Decretos Municipais nº 029/2015 e nº 030/2015, Lei Complementar nº 123/2006 alterada pela Lei Complementar nº 147/2014 e o que couber a Lei nº 8.666/93 e suas demais legislações pertinentes.

Sendo o que dispomos para o momento reiteramos nossos mais sinceros votos de estima e consideração.

São Mateus do Maranhão - MA, 29 de setembro de 2023.

**Thiago Rezende Aragão**  
Secretario Municipal de Finanças e Desenvolvimento Econômico  
Portaria nº 008/2021 – GP

RECEBIDO EM: 29 / 09 / 2023

ASSINATURA



**ESTADO DO MARANHÃO**  
**PREFEITURA MUNICIPAL DE SÃO MATEUS DO MARANHÃO**  
 Comissão Permanente de Licitação – CPL.  
 CNPJ Nº 06.019.491/0001-07



### AUTUAÇÃO DO PROCESSO

Hoje, nesta cidade, na sala de Licitações, autuo o processo licitatório que adiante se vê, do que para constar, lavrei este termo. Eu **TACIANE RIBEIRO SOUSA DINIZ**, Pregoeira, o subscrevo.

#### DA LICITAÇÃO:

- Processo Administrativo: **2023.08.01.0038**
- Modalidade: Pregão Eletrônico
- Requisitantes: Secretaria Municipal de Administração e Planejamento, Secretaria Municipal de Educação, Secretaria Municipal de Saúde e Secretaria Municipal de Assistência Social
- Tipo de Licitação: Menor Preço Global.

#### FUNDAMENTAÇÃO LEGAL:

Fundamenta-se na Lei nº 10.520/2002, Decreto Federal nº 10.024/2019, Decretos Municipais nº 029/2015 e nº 030/2015, Lei Complementar nº 123/2006 alterada pela Lei Complementar nº 147/2014 e o que couber a Lei nº 8.666/93 e suas demais legislações pertinentes.

#### DO OBJETO DA LICITAÇÃO:

Registro de preços para eventual e futura contratação de empresa especializada em serviços de manutenção e perfuração de poços artesanais para atender as necessidades das diversas secretarias no município de São Mateus do Maranhão.

#### ESTIMATIVA DO VALOR:

O valor estimado para esta licitação deu-se através de Pesquisa de Preços, usando uma média aritmética simples, portanto, estima-se o valor de R\$ 4.401.341,44 (Quatro milhões, quatrocentos e um mil e trezentos e quarenta um reais e quarenta e quatro centavos).

#### DA INDICAÇÃO DOS RECURSOS:

Na licitação para registro de preços não é necessário indicar a dotação orçamentária, que somente será exigida para a formalização do contrato ou outro instrumento hábil, conforme o Art. 7º, § 2º do Decreto Federal nº 7892/2013.

São Mateus do Maranhão - MA, em 02 de outubro de 2023.

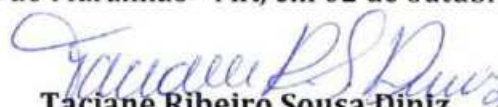
  
**Taciane Ribeiro Sousa Diniz**  
 Portaria nº 026/2023 - GP  
 Pregoeira



ESTADO DO MARANHÃO  
 PREFEITURA MUNICIPAL DE SÃO MATEUS DO MARANHÃO  
 Praça da Matriz, N°42, Centro, CEP: 65.470-000, São Mateus do Maranhão-MA  
 CNPJ N° 06.019.491/0001-07  
 COMISSÃO PERMANENTE DE LICITAÇÃO



### INTENÇÃO DE MODALIDADE

*EMENTA: Direito Administrativo. Comissão Permanente de Licitação. Licitações e Contratos. Definição de Procedimento a ser adotado. Modalidade de Licitação. Pregão Eletrônico.*

REFERENTE: **PROC. ADMIN: 2023.08.01.0038.**

**CONSIDERANDO** as atribuições que me foram conferidas a legislação municipal vigente, e a Portaria n° 026/2023;

**CONSIDERANDO** que chegaram a esta Comissão autos do **Processo Administrativo n° 2023.08.01.0038**, que tem por finalidade o Registro de preços para eventual e futura contratação de empresa especializada em serviços de manutenção e perfuração de poços artesianos para atender as necessidades das diversas secretarias no município de São Mateus do Maranhão;

**CONSIDERANDO** que fora definido de forma clara e conclusiva o objeto e quantitativo a ser licitado, conforme termo de Termo de Referência em anexo nos autos;

**CONSIDERANDO** que o Termo de Referência já compreende requisitos exigidos na legislação vigente, ao que concerne a Lei Geral de Licitações e Contratos Administrativos;

Segue relatório abaixo:

1. A Comissão Permanente de Licitação por meio de sua Pregoeira Oficial, da Prefeitura Municipal de São Mateus do Maranhão, Estado do Maranhão, declara para os devidos fins de fatos e de direito, ter ciência do disposto no art. 49, da Portaria Interministerial MP/MF/CGU n°. 424, de 30 de dezembro de 2016, que diz:

"[...]

Art. 49. Os órgãos e entidades públicas que receberem recursos da União por meio dos instrumentos regulamentados por esta Portaria estão obrigados a **observar as disposições contidas na Lei n° 8.666, de 1993, na Lei n° 10.520, de 17 de junho de 2002** e demais normas federais, estaduais e municipais pertinentes ao assunto, quando da contratação de terceiros.

§ 1º **Para aquisição de bens e serviços comuns, será obrigatório o uso da modalidade pregão**, nos termos da Lei n° 10.520, de 2002, e do regulamento previsto no Decreto n° 5.450, de 31 de maio de 2005, sendo utilizada **preferencialmente a sua forma eletrônica**". (Grifo nosso).

2. Outrossim, dispõe o Dec. Federal n°. 10.024/2019 que:

Art. 1º [...]



ESTADO DO MARANHÃO  
 PREFEITURA MUNICIPAL DE SÃO MATEUS DO MARANHÃO  
 Praça da Matriz, N°42, Centro, CEP: 65.470-000, São Mateus do Maranhão-MA  
 CNPJ Nº 06.019.491/0001-07  
 COMISSÃO PERMANENTE DE LICITAÇÃO



§ 3º Para a aquisição de bens e a contratação de serviços comuns pelos entes federativos, **com a utilização de recursos da União decorrentes de transferências voluntárias**, tais como convênios e contratos de repasse, a utilização da modalidade de pregão, na forma eletrônica, ou da dispensa eletrônica será obrigatória, exceto nos casos em que a lei ou a regulamentação específica que dispuser sobre a modalidade de transferência discipline de forma diversa as contratações com os recursos do repasse. (Grifo nosso).

3. Assim sendo, este ente federado, no Processo nº **2023.08.01.0038**, utilizará a **modalidade licitatória pregão em sua forma eletrônica**, facilitando o processo de contratação com o poder público por conferir celeridade e desburocratização ao procedimento licitatório, bem como sem perder a qualidade nas propostas, uma vez que a competitividade nesta modalidade de licitação possui como uma grande característica. Sendo assim, a tecnologia da informação contemporânea trouxe a evolução ao procedimento licitatório por meio do pregão eletrônico.

4. A modalidade de licitação Pregão em sua forma eletrônica, trouxe notáveis melhorias para o processo de contratação da administração pública, tornando-o muito mais dinâmico e aplicando com de forma mais sistemática alguns dos princípios norteadores da administração pública, tais como economicidade, celeridade, eficiência, celeridade, dentre outros.

5. Ressalte-se que uma característica muito peculiar dessa modalidade que a diferencia das demais é a grande economicidade proporcionada pelo longo alcance de fornecedores e prestadores de serviços, aumentando desta forma a competitividade, e ao mesmo tempo movimenta de forma significativa a economia do país, e pôr fim vá-se ao encontro da proposta mais vantajosa para administração pública, que por vezes não se trata apenas de encontrar o menor preço para o objeto licitado, mas sim melhor atendimento as necessidades da administração.

6. Outra característica que torna essa modalidade muito eficiente é a inversão entre a habilitação e a fase de apresentação de propostas dos preços, o que tornou o processo muito mais célere. Sendo que o pregoeiro ao analisar a melhor proposta de preços, ou seja, a primeira colocada e se esta estiver em conformidade com aquilo que é exigido em Edital, não há a necessidade de se analisar toda a documentação dos demais participantes. Logo, tendo em vista o prazo de 08 (oito) dias entre a publicação da licitação e a apuração dos preços dos licitantes.

7. Outra importante vantagem e peculiaridade do Pregão Eletrônico estão na possibilidade de os participantes não estarem presentes fisicamente, bastando que estes tenham acesso à internet e ao sistema de compras utilizado pelo órgão licitante, o que acaba diminuindo o custo que os participantes teriam para se locomover até a sede onde se realizaria o certame.

8. Por todo o exposto supracitado, a modalidade licitatória Pregão em sua forma eletrônica é sem dúvida a mais célere e econômica modalidade de licitação que possui até a presente data esta disponível para Administração Pública, contribuindo demasiadamente para uma desburocratização do sistema e guardando uma relação intrínseca com o princípio da eficiência, constitucionalmente previsto.

9. Considerando ainda o disposto no art. 3º, I da Lei 10.520/2002, ao dispor que:



ESTADO DO MARANHÃO  
 PREFEITURA MUNICIPAL DE SÃO MATEUS DO MARANHÃO  
 Praça da Matriz, N°42, Centro, CEP: 65.470-000, São Mateus do Maranhão-MA  
 CNPJ Nº 06.019.491/0001-07  
 COMISSÃO PERMANENTE DE LICITAÇÃO



Art. 3º A fase preparatória do pregão observará o seguinte:

I - a autoridade competente justificará a necessidade de contratação e definirá o objeto do certame, as exigências de habilitação, os critérios de aceitação das propostas, as sanções por inadimplemento e as cláusulas do contrato, inclusive com fixação dos prazos para fornecimento;

10. Ainda sobre o procedimento a ser adotado na futura e eventual contratação, é de suma importância para a administração a utilização do Sistema de Registro de Preços nas contratações para aquisição de bens ou produtos, como para a prestação de serviços, desde que o objeto se enquadre em uma das hipóteses previstas no art. 3º do Dec. nº 7.892/2013, é o texto:

Art. 3º O Sistema de Registro de Preços poderá ser adotado nas seguintes hipóteses:

I - quando, pelas características do bem ou serviço, houver necessidade de contratações frequentes;

II - quando for conveniente a aquisição de bens com previsão de entregas parceladas ou contratação de serviços remunerados por unidade de medida ou em regime de tarefa;

III - quando for conveniente a aquisição de bens ou a contratação de serviços para atendimento a mais de um órgão ou entidade, ou a programas de governo; ou

IV - quando, pela natureza do objeto, não for possível definir previamente o quantitativo a ser demandado pela Administração.

11. O regulamento determina que as licitações para registro de preços podem ser realizadas nas modalidades concorrência e pregão. No caso específico da utilização do pregão, o objeto a ser licitado, além de se adequar às hipóteses previstas no referido artigo 3º, também deve consistir em bem ou serviço de natureza comum, ou seja, cujos padrões de desempenho e qualidade possam ser objetivamente definidos pelo edital por meio de especificações usuais no mercado (conforme dispõe a Lei nº 10.520/2002).

12. Ainda sobre o Sistema de Registro de Preços é importante trazer a baila o disposto do artigo 7º, § 2º, Decreto 7.892/2013 – Presidência da República, onde determina que a **indicação da dotação orçamentária** é exigível apenas para formalização de contrato ou instrumento hábil que a administração venha a se utilizar.

Por todo o exposto, decidiu-se;

Empregar no presente Processo Administrativo de contratação, **Licitação de Modalidade Pregão em sua forma eletrônica, utilizando o Sistema de Registro de Preços.**

É neste diapasão que autuo o presente processo licitatório da seguinte forma:

- **Pregão Eletrônico/SRP.**
- **Proc. Admin. Nº 2023.08.01.0038.**

É neste entendimento que versa a Pregoeira Municipal juntamente com sua equipe de apoio sobre tipo de procedimento e modalidade a ser empregado na contratação pretendida, desta forma dar-se prosseguimento ao Processo Administrativo com a finalidade anteriormente descrita.



ESTADO DO MARANHÃO  
PREFEITURA MUNICIPAL DE SÃO MATEUS DO MARANHÃO  
Praça da Matriz, N°42, Centro, CEP: 65.470-000, São Mateus do Maranhão-MA  
CNPJ N° 06.019.491/0001-07  
COMISSÃO PERMANENTE DE LICITAÇÃO



Aproveitando o ensejo para anexar a **PORTARIA**, a qual nomeia o Pregoeiro (a) Oficial das Licitações na sua modalidade Pregão do Município de São Mateus do Maranhão/MA.

São Mateus do Maranhão/MA, em 02 de outubro de 2023.

Taciane Ribeiro Sousa Diniz  
Portaria nº 026/2023 - GP  
Pregoeira





ESTADO DO MARANHÃO  
MUNICÍPIO DE SÃO MATEUS DO MARANHÃO  
GABINETE DO PREFEITO  
CNPJ: 06.019.491/0001-07



**PORTARIA N.º 026/2023 GP**

**DISPÕE SOBRE A NOMEAÇÃO DA PREGOEIRA  
E A EQUIPE DE APOIO E DÁ OUTRAS  
PROVIDÊNCIAS.**

O Prefeito Municipal de São Mateus do Maranhão, Estado do Maranhão, no uso de suas atribuições legais e de conformidade com a Lei Orgânica Municipal e Lei Municipal nº 246, de 30 de dezembro de 2016 e,

**Considerando** a adoção, pela Prefeitura Municipal, da modalidade de licitação denominado Pregão, instituída pela Lei nº 10.520, de 17 de Julho de 2002;

**Considerando** ainda a necessidade de observar os requisitos da fase introdutória da modalidade Pregão, dentre eles a nomeação do Pregoeiro e de sua Equipe de Apoio, conforme dispõe o artigo 3º, inciso IV, da Lei Federal nº 10.520/2002.

**RESOLVE:**

**Art. 1º - NOMEAR** a Sra. **TACIANE RIBEIRO SOUSA DINIZ**, CPF: 031.887.643-40, na função de **PREGOEIRA**.

**Art. 2º - NOMEAR** o Sr. **VICTOR RABÊLO CORRÊA**, CPF: 605.032.293-77, na função de **PREGOEIRO SUBSTITUTO**.

**Art. 3º - NOMEAR** as servidoras: **ANA PAULA CASTELO BRANCO DE SOUSA**, Cargo de Agente Administrativo – Servidora Efetiva sob Matrícula de nº 5770-3 e **IVANEIDE LIMA DE CARVALHO**, Cargo de A.O.S.D. – Servidora Efetiva sob Matrícula de nº 848-1, da Equipe de Apoio da Pregoeira.

**Art. 4º -** A presente Portaria entrar em vigor nesta data.

**Art. 5º -** Revogadas as disposições em contrário.

**Leia-se, Publique-se, Cumpra-se e Arquive-se.**

**GABINETE DO PREFEITO MUNICIPAL DE SÃO MATEUS DO MARANHÃO, ESTADO DO MARANHÃO, EM 20 (VINTE) DE JANEIRO DE 2023.**

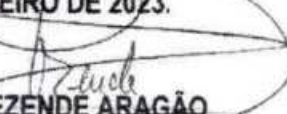
  
**MO REZENDE ARAGÃO**  
Prefeito Municipal



**ESTADO DO MARANHÃO**  
**PREFEITURA MUNICIPAL DE SÃO MATEUS DO MARANHÃO**  
**COMISSÃO PERMANENTE DE LICITAÇÃO**  
**CNPJ Nº 06.019.491/0001-07**



À Procuradoria do Município  
 Prefeitura Municipal de São Mateus – MA

Senhor Procurador,

Estamos encaminhando em anexo os autos do Processo administrativo nº. **2023.08.01.0038**, para exame e aprovação, da Minuta do Edital e Contrato tendo como objeto o Registro de preços para eventual e futura contratação de empresa especializada em serviços de manutenção e perfuração de poços artesianos para atender as necessidades das diversas secretarias no município de São Mateus do Maranhão, de acordo com o previsto na Lei 10.520/2002, Decreto Federal nº 10.024/2019, Decretos Municipais nº 029/2015 e nº 030/2015, Lei Complementar nº 123/2006 alterada pela Lei Complementar nº 147/2014 e o que couber a Lei nº 8.666/93 e suas demais legislações pertinentes.

Sendo o que dispomos para o momento reiteramos nossos mais sinceros votos de estima e consideração.

São Mateus do Maranhão - MA, 04 de outubro de 2023.

Taciane Ribeiro Sousa Diniz  
 Portaria nº 026/2023 - GP  
 Pregoeira

RECEBIDO EM: \_\_\_/\_\_\_/\_\_\_

\_\_\_\_\_  
 ASSINATURA



**ESTADO DO MARANHÃO**  
**PREFEITURA MUNICIPAL DE SÃO MATEUS DO MARANHÃO**  
**SECRETARIA MUNICIPAL DE FINANÇAS E DESENVOLVIMENTO ECONOMICO**  
**CNPJ Nº 06.019.491/0001-07**



MINUTA DE EDITAL DE LICITAÇÃO - SISTEMA DE REGISTRO DE PREÇOS	
PREFEITURA MUNICIPAL DE SÃO MATEUS DO MARANHÃO – ESTADO DO MARANHÃO	
PROCESSO ADMINISTRATIVO Nº 2023.08.01.0038	
LICITAÇÃO COM ITENS PARA AMPLA CONCORRÊNCIA	
<b>MODALIDADE</b>	PREGÃO ELETRÔNICO Nº ____/2023.
<b>BASE LEGAL</b>	Lei 10.520/2002, Lei Complementar nº. 123/2006, Decreto Federal nº 10.024/2019, Lei Complementar nº. 147/2014, Decreto Municipal nº 029/2015 e Decreto Municipal 030/2015, Decreto Federal nº 8.538/15 e alterações, Decreto Federal nº 7.892/2013 e aplicando-se subsidiariamente no que couber a Lei 8.666/1993 e suas alterações e demais legislações correlatas.
<b>OBJETO</b>	Registro de preços para eventual e futura contratação de empresa especializada em serviços de manutenção e perfuração de poços artesanais para atender as necessidades das diversas secretarias no município de São Mateus do Maranhão.
<b>TIPO DA LICITAÇÃO</b>	Menor Preço por global.
<b>REGIME DE EXECUÇÃO</b>	Por Preço Unitário.
<b>LOCAL DA SESSÃO PÚBLICA</b>	<a href="https://www.licitasaomateus.com.br">https://www.licitasaomateus.com.br</a> .
<b>DATA E HORÁRIO DE ABERTURA DAS PROPOSTAS – SESSÃO PÚBLICA:</b>	____ DE ____ DE 2023. ____ H ____ MIN(____)
<b>MODO DE DISPUTA</b>	Aberto
<b>VALOR ESTIMADO</b>	RS4.401.341,44 (Quatro milhões, quatrocentos e um mil e trezentos e quarenta um reais e quarenta e quatro centavos).
<b>FONTE RECURSO</b>	Na licitação para registro de preços não é necessário indicar a dotação orçamentária, que somente será exigida para a formalização do contrato ou outro instrumento hábil, conforme o Art. 7º, § 2º do Decreto Federal nº 7892/2013.
<b>INFORMAÇÕES COMPLEMENTARES:</b>	
<p>O Edital está disponibilizado, na íntegra, no endereço eletrônico: <a href="http://www.licitasaomateus.com.br">www.licitasaomateus.com.br</a>, e também poderão ser lidos e/ou obtidos no Centro Administrativo da Prefeitura Municipal de São Mateus do Maranhão/MA, localizado na Praça da Matriz, N°42, Centro, CEP: 65.470-000, São Mateus do Maranhão - MA, no horário das 08h00min (oito horas) às 12h00min (doze horas) ou através do e-mail <a href="mailto:cplsaomateus2021@gmail.com">cplsaomateus2021@gmail.com</a> também através do Sistema de Informações para Controle de Contratações Públicas do Estado do Maranhão (SINC-CONTRATA/MA) e no Portal de Transparência do Município através do endereço eletrônico <a href="https://www.saomateus.ma.gov.br/">https://www.saomateus.ma.gov.br/</a>.</p> <p><b>ATENÇÃO.</b> Recomendamos a atenta leitura do instrumento convocatório e seus anexos, a fim de evitar a prática das condutas previstas no art. 7º da Lei nº 10.520/2002, que poderá acarretar na aplicação das penalidades previstas no referido artigo, sem prejuízo das multas previstas em edital e no contrato e das demais cominações legais.</p>	



**ESTADO DO MARANHÃO**  
**PREFEITURA MUNICIPAL DE SÃO MATEUS DO MARANHÃO**  
**SECRETARIA MUNICIPAL DE FINANÇAS E DESENVOLVIMENTO ECONOMICO**  
**CNPJ Nº 06.019.491/0001-07**



**MINUTA DE EDITAL DE LICITAÇÃO - PREGÃO ELETRÔNICO Nº \_\_\_\_/2023 - SRP**

O MUNICÍPIO DE SÃO MATEUS DO MARANHÃO, ESTADO DO MARANHÃO, TORNA PÚBLICO, PARA CONHECIMENTO DOS INTERESSADOS, QUE POR MEIO DA COMISSÃO PERMANENTE DE LICITAÇÃO, CONFORME PORTARIA Nº026/2023, REALIZARÁ LICITAÇÃO, NA MODALIDADE **PREGÃO**, NA FORMA **ELETRÔNICA**, COM CRITÉRIO DE JULGAMENTO **MENOR PREÇO POR ITEM**, NOS TERMOS DA LEI Nº 10.520, DE 17 DE JULHO DE 2002, DO DECRETO Nº 10.024, DE 20 DE SETEMBRO DE 2019, DA LEI COMPLEMENTAR Nº 123, DE 14 DE DEZEMBRO DE 2006, DO DECRETO Nº 8.538, DE 06 DE OUTUBRO DE 2015, APLICANDO-SE, SUBSIDIARIAMENTE, A LEI Nº 8.666, DE 21 DE JUNHO DE 1993, E AS EXIGÊNCIAS ESTABELECIDAS NESTE EDITAL. **E PELO DECRETO MUNICIPAL Nº 029/2015 E DECRETO MUNICIPAL 030/2015, LEI COMPLEMENTAR Nº 123/06 E 147/2014 E DEMAIS LEGISLAÇÃO, SOB AS CONDIÇÕES ESTABELECIDAS NESTE ATO CONVOCATÓRIO E ANEXOS.**

Os trabalhos serão conduzidos por servidor designado, denominado Pregoeira, mediante a inserção e monitoramento de dados gerados ou transferidos diretamente para a página eletrônica **www.licitasaomateus.com.br**. O servidor terá, dentre outras, as seguintes atribuições: coordenar o processo licitatório; receber, examinar e decidir as impugnações e consultas ao edital, apoiado pelo setor responsável pela sua elaboração; conduzir a sessão pública na internet; verificar a conformidade da proposta com os requisitos estabelecidos neste edital; dirigir a etapa de lances; verificar e julgar as condições de habilitação; receber, examinar e decidir os recursos, encaminhando à autoridade competente quando mantiver sua decisão; indicar o vencedor do certame; adjudicar o objeto, quando não houver recurso; conduzir os trabalhos da equipe de apoio; e encaminhar o processo devidamente instruído a autoridade responsável e propor a homologação.

<b>ÓRGÃOS INTERESSADOS:</b>	SECRETARIA MUNICIPAL DE FINANÇAS E DESENVOLVIMENTO ECONOMICO SECRETARIA MUNICIPAL EDUCAÇÃO SECRETARIA MUNICIPAL DE SAUDE SECRETARIA MUNICIPAL DE ASSISTENCIA SOCIAL
<b>DATA DE ABERTURA DAS PROPOSTAS – SESSÃO PÚBLICA:</b>	__H: __M DO DIA __/__/2023 (HORÁRIO DE BRASÍLIA).
<b>LOCAL:</b>	<b>www.licitasaomateus.com.br</b>
<b>MODO DE DISPUTA</b>	ABERTO
<b>VALOR ESTIMADO</b>	R\$4.401.341,44 (Quatro milhões, quatrocentos e um mil e trezentos e quarenta um reais e quarenta e quatro centavos).

**1. DO OBJETO.**

**1.1.** O objeto da presente licitação é a escolha da proposta mais vantajosa para: Registro de preços para eventual e futura contratação de empresa especializada em serviços de manutenção e perfuração de poços artesianos para atender as necessidades das diversas secretarias no município de São Mateus do Maranhão, conforme condições, quantidades e exigências estabelecidas neste Edital e seus anexos.

**1.2.** A licitação será dividida em ITENS, conforme tabela constante do Termo de Referência, facultando-se ao



**ESTADO DO MARANHÃO**  
**PREFEITURA MUNICIPAL DE SÃO MATEUS DO MARANHÃO**  
**SECRETARIA MUNICIPAL DE FINANÇAS E DESENVOLVIMENTO ECONOMICO**  
**CNPJ Nº 06.019.491/0001-07**



licitante a participação em quantos itens forem de seu interesse.

**1.3.** O critério de julgamento adotado será o menor preço do GLOBAL, observadas as exigências contidas neste Edital e seus Anexos quanto às especificações do objeto.

**1.4.** A quantidade indicada no Termo de Referência (Anexo I) é apenas estimativa de consumo e será solicitada de acordo com as necessidades do Órgão solicitante, podendo ser utilizada no todo ou em parte.

## **2. DOS RECURSOS ORÇAMENTÁRIOS.**

**2.1.** Na licitação para registro de preços não é necessário indicar a dotação orçamentária, que somente será exigida para a formalização do contrato ou outro instrumento hábil, conforme o Art. 7º, § 2º do Decreto Federal nº 7892/2013.

## **3. DO CREDENCIAMENTO.**

**3.1.** O Credenciamento é o nível básico do Registro Cadastral no **PORTAL DE COMPRAS DA PREFEITURA MUNICIPAL DE SÃO MATEUS DO MARANHÃO/MA** que permite a participação dos interessados na modalidade LICITATÓRIA PREGÃO, em sua FORMA ELETRÔNICA.

**3.2.** O cadastro deverá ser feito no **PORTAL DE COMPRAS DA PREFEITURA MUNICIPAL DE SÃO MATEUS DO MARANHÃO/MA**, no sítio [www.licitasaomateus.com.br](http://www.licitasaomateus.com.br);

**3.3.** O credenciamento junto ao provedor do sistema implica a responsabilidade do licitante ou de seu representante legal e a presunção de sua capacidade técnica para realização das transações inerentes a este Pregão.

**3.4.** O licitante responsabiliza-se exclusiva e formalmente pelas transações efetuadas em seu nome, assume como firmes e verdadeiras suas propostas e seus lances, inclusive os atos praticados diretamente ou por seu representante, excluída a responsabilidade do provedor do sistema ou do órgão ou entidade promotora da licitação por eventuais danos decorrentes de uso indevido das credenciais de acesso, ainda que por terceiros.

**3.5.** É de responsabilidade do cadastrado conferir a exatidão dos seus dados cadastrais no **PORTAL DE COMPRAS DA PREFEITURA MUNICIPAL DE SÃO MATEUS DO MARANHÃO/MA** e mantê-los atualizados junto aos órgãos responsáveis pela informação, devendo proceder, imediatamente, à correção ou à alteração dos registros tão logo identifique incorreção ou aqueles se tornem desatualizados.

**3.6.** A não observância do disposto no subitem anterior poderá ensejar desclassificação no momento da habilitação

## **4. DA PARTICIPAÇÃO NO PREGÃO.**

**4.1.** Poderão participar deste Pregão interessados cujo ramo de atividade seja compatível com o objeto desta licitação, e que estejam com Credenciamento regular no **PORTAL DE COMPRAS DA PREFEITURA MUNICIPAL DE SÃO MATEUS DO MARANHÃO/MA**.

**4.2.** NÃO PODERÃO PARTICIPAR DESTA LICITAÇÃO OS INTERESSADOS:



**ESTADO DO MARANHÃO**  
**PREFEITURA MUNICIPAL DE SÃO MATEUS DO MARANHÃO**  
**SECRETARIA MUNICIPAL DE FINANÇAS E DESENVOLVIMENTO ECONOMICO**  
**CNPJ Nº 06.019.491/0001-07**



- 4.2.1.** Proibidos de participar de licitações e celebrar contratos administrativos, na forma da legislação vigente;
- 4.2.2.** Que não atendam às condições deste Edital e seu(s) anexo(s);
- 4.2.3.** Estrangeiros que não tenham representação legal no Brasil com poderes expressos para receber citação e responder administrativa ou judicialmente;
- 4.2.4.** Que se enquadrem nas vedações previstas no artigo 9º da Lei nº 8.666, de 1993;
- 4.2.5.** Que estejam sob falência, concurso de credores, concordata ou em processo de dissolução ou liquidação;
- 4.2.6.** Entidades empresariais que estejam reunidas em consórcio, qualquer que seja sua forma de constituição;
- 4.2.6.1.** O presente edital não prevê as condições de participação de empresas reunidas em consórcio, vez que a experiência prática demonstra que as licitações que permitem essa participação são aquelas que envolvem serviços de grande vulto e/ou de alta complexidade técnica. Como o presente edital foi elaborado com foco no dia a dia da Administração, e o objeto deste certame pôde ser objetivamente definido pelo edital, por meio de especificações usuais do mercado, consignou-se a vedação descrita no subitem acima.
- 4.2.7.** Organizações da Sociedade Civil de Interesse Público - OSCIP, atuando nessa condição (Acórdão nº 746/2014-TCU-Plenário).
- 4.3.** COMO CONDIÇÃO PARA PARTICIPAÇÃO NO PREGÃO, A LICITANTE ASSINALARÁ "SIM" OU "NÃO" EM CAMPO PRÓPRIO DO SISTEMA ELETRÔNICO, RELATIVO ÀS SEGUINTE DECLARAÇÕES:
- 4.3.1.** Que cumpre os requisitos estabelecidos no artigo 3º da Lei Complementar nº 123, de 2006, estando apta a usufruir do tratamento favorecido estabelecido em seus arts. 42 a 49;
- 4.3.1.1.** Nos itens exclusivos para participação de microempresas e empresas de pequeno porte, a assinalação do campo "não" impedirá o prosseguimento no certame com relação a estes itens;
- 4.3.1.2.** Nos itens em que a participação não for exclusiva para microempresas e empresas de pequeno porte, a assinalação do campo "não" apenas produzirá o efeito de o licitante não ter direito ao tratamento favorecido previsto na Lei Complementar nº 123, de 2006, mesmo que microempresa, empresa de pequeno porte.
- 4.3.2.** Que está ciente e concorda com as condições contidas no Edital e seus anexos;
- 4.3.3.** Que cumpre os requisitos para a habilitação definidos no Edital e que a proposta apresentada está em conformidade com as exigências editalícias;
- 4.3.4.** Que inexistem fatos impeditivos para sua habilitação no certame, ciente da obrigatoriedade de declarar ocorrências posteriores;
- 4.3.5.** Que não emprega menor de 18 anos em trabalho noturno, perigoso ou insalubre e não emprega menor de



**ESTADO DO MARANHÃO**  
**PREFEITURA MUNICIPAL DE SÃO MATEUS DO MARANHÃO**  
**SECRETARIA MUNICIPAL DE FINANÇAS E DESENVOLVIMENTO ECONOMICO**  
**CNPJ Nº 06.019.491/0001-07**



16 anos, salvo menor, a partir de 14 anos, na condição de aprendiz, nos termos do artigo 7º, XXXIII, da Constituição;

**4.3.6.** Que a proposta foi elaborada de forma independente, nos termos da Instrução Normativa SLTI/MP nº 2, de 16 de setembro de 2009.

**4.3.7.** Que não possui, em sua cadeia produtiva, empregados executando trabalho degradante ou forçado, observando o disposto nos incisos III e IV do art. 1º e no inciso III do art. 5º da Constituição Federal.

**4.4.** A declaração falsa relativa ao cumprimento de qualquer condição sujeitará o licitante às sanções previstas em lei e neste Edital.

## 5. DA APRESENTAÇÃO DA PROPOSTA E DOS DOCUMENTOS DE HABILITAÇÃO.

**5.1.** Os licitantes encaminharão, exclusivamente por meio do sistema eletrônico, concomitantemente com os documentos de habilitação exigidos no edital, proposta com a descrição do objeto ofertado e o preço, até a data e o horário estabelecidos para abertura da sessão pública, quando, então, encerrar-se-á automaticamente a etapa de envio dessa documentação.

**5.2.** O envio da proposta, acompanhada dos documentos de habilitação exigidos neste Edital, ocorrerá por meio de chave de acesso e senha.

**5.3.** As Microempresas e Empresas de Pequeno Porte deverão encaminhar a documentação de habilitação, ainda que haja alguma restrição de regularidade fiscal e trabalhista, nos termos do art. 43, § 1º da LC nº 123, de 2006.

**5.4.** Incumbirá ao licitante acompanhar as operações no sistema eletrônico durante a sessão pública do Pregão, ficando responsável pelo ônus decorrente da perda de negócios, diante da inobservância de quaisquer mensagens emitidas pelo sistema ou de sua desconexão.

**5.5.** Até a abertura da sessão pública, os licitantes poderão retirar ou substituir a proposta e os documentos de habilitação anteriormente inseridos no sistema;

**5.6.** Não será estabelecida, nessa etapa do certame, ordem de classificação entre as propostas apresentadas, o que somente ocorrerá após a realização dos procedimentos de negociação e julgamento da proposta.

**5.7.** Os documentos que compõem a proposta e a habilitação do licitante melhor classificado somente serão disponibilizados para avaliação do pregoeiro e para acesso público após o encerramento do envio de lances.

## 6. DO PREENCHIMENTO DA PROPOSTA.

**6.1.** O LICITANTE DEVERÁ ENVIAR SUA PROPOSTA MEDIANTE O PREENCHIMENTO, NO SISTEMA ELETRÔNICO, DOS SEGUINTE CAMPOS:

**6.1.1.** Valor unitário e total para **CADA ITEM** de itens (conforme o caso), em moeda corrente nacional;



**ESTADO DO MARANHÃO**  
**PREFEITURA MUNICIPAL DE SÃO MATEUS DO MARANHÃO**  
**SECRETARIA MUNICIPAL DE FINANÇAS E DESENVOLVIMENTO ECONOMICO**  
**CNPJ Nº 06.019.491/0001-07**



6.1.2. Marca de cada item ofertado;

6.1.3. Fabricante de cada item ofertado;

6.1.4. Descrição detalhada do objeto, contendo as informações similares à especificação do Termo de Referência: indicando, no que for aplicável, o modelo, prazo de validade ou de garantia, número do registro ou inscrição do bem no órgão competente, quando for o caso;

6.2. Todas as especificações do objeto contidas na proposta vinculam a Contratada.

6.3. Nos valores propostos estarão inclusos todos os custos operacionais, encargos previdenciários, trabalhistas, tributários, comerciais e quaisquer outros que incidam direta ou indiretamente no fornecimento dos bens ou serviços.

6.4. Os preços ofertados, tanto na proposta inicial, quanto na etapa de lances, serão de exclusiva responsabilidade do licitante, não lhe assistindo o direito de pleitear qualquer alteração, sob alegação de erro, omissão ou qualquer outro pretexto.

6.5. O prazo de validade da proposta não será inferior a **60 (SESSENTA) DIAS**, a contar da data de sua apresentação.

6.6. Os licitantes devem respeitar os preços máximos estabelecidos nas normas de regência de contratações públicas, quando participarem de licitações públicas;

## **7. DA ABERTURA DA SESSÃO, CLASSIFICAÇÃO DAS PROPOSTAS E FORMULAÇÃO DE LANCES.**

7.1. A abertura da presente licitação dar-se-á em sessão pública, por meio de sistema eletrônico, na data, horário e local indicados neste Edital.

7.2. O Pregoeiro verificará as propostas apresentadas, desclassificando desde logo aquelas que não estejam em conformidade com os requisitos estabelecidos neste Edital, contenham vícios insanáveis ou não apresentem as especificações técnicas exigidas no Termo de Referência.

7.2.1. Também será desclassificada a proposta que identifique o licitante.

7.2.2. A desclassificação será sempre fundamentada e registrada no sistema, com acompanhamento em tempo real por todos os participantes.

7.2.3. A não desclassificação da proposta não impede o seu julgamento definitivo em sentido contrário, levado a efeito na fase de aceitação.

7.3. O sistema ordenará automaticamente as propostas classificadas, sendo que somente estas participarão da fase de lances.

7.4. O sistema disponibilizará campo próprio para troca de mensagens entre o Pregoeiro e os licitantes.





**ESTADO DO MARANHÃO**  
**PREFEITURA MUNICIPAL DE SÃO MATEUS DO MARANHÃO**  
**SECRETARIA MUNICIPAL DE FINANÇAS E DESENVOLVIMENTO ECONOMICO**  
**CNPJ Nº 06.019.491/0001-07**



- 7.5. Iniciada a etapa competitiva, os licitantes deverão encaminhar lances exclusivamente por meio do sistema eletrônico, sendo imediatamente informados do seu recebimento e do valor consignado no registro.
- 7.5.1. O lance deverá ser ofertado de acordo com o tipo de licitação indicada no preâmbulo deste edital.
- 7.6. Os licitantes poderão oferecer lances sucessivos, observando o horário fixado para abertura da sessão e as regras estabelecidas no Edital.
- 7.7. O licitante somente poderá oferecer lance de valor inferior ou percentual de desconto superior ao último por ele ofertado e registrado pelo sistema.
- 7.8. O intervalo mínimo de diferença de valores ou percentuais entre os lances, que incidirá tanto em relação aos lances intermediários quanto em relação à proposta que cobrir a melhor oferta deverá ser R\$ 100,00 (Cem reais).
- 7.9. O intervalo entre os lances enviados pelo mesmo licitante não poderá ser inferior a vinte (20) segundos e o intervalo entre lances não poderá ser inferior a três (3) segundos, sob pena de serem automaticamente descartados pelo sistema os respectivos lances.
- 7.10. Será adotado para o envio de lances no pregão eletrônico o modo de disputa "ABERTO" em que os licitantes apresentarão lances públicos e sucessivos, com prorrogações.
- 7.11. A etapa de lances da sessão pública terá duração de dez minutos e, após isso, será prorrogada automaticamente pelo sistema quando houver lance ofertado nos últimos dois minutos do período de duração da sessão pública.
- 7.12. A prorrogação automática da etapa de lances, de que trata o item anterior, será de dois minutos e ocorrerá sucessivamente sempre que houver lances enviados nesse período de prorrogação, inclusive no caso de lances intermediários.
- 7.13. Não havendo novos lances na forma estabelecida nos itens anteriores, a sessão pública encerrar-se-á automaticamente.
- 7.14. Encerrada a fase competitiva sem que haja a prorrogação automática pelo sistema, poderá a pregoeira, assessorado pela equipe de apoio, justificadamente, admitir o reinício da sessão pública de lances, em prol da consecução do melhor preço.
- 7.15. Em caso de falha no sistema, os lances em desacordo com os subitens anteriores deverão ser desconsiderados pela pregoeira.
- 7.16. Não serão aceitos dois ou mais lances de mesmo valor, prevalecendo aquele que for recebido e registrado primeiro.
- 7.17. Durante o transcurso da sessão pública, os licitantes serão informados, em tempo real, do valor do menor lance registrado, vedada a identificação do licitante.



**ESTADO DO MARANHÃO**  
**PREFEITURA MUNICIPAL DE SÃO MATEUS DO MARANHÃO**  
**SECRETARIA MUNICIPAL DE FINANÇAS E DESENVOLVIMENTO ECONOMICO**  
**CNPJ Nº 06.019.491/0001-07**



**7.18.** No caso de desconexão com a Pregoeira, no decorrer da etapa competitiva do Pregão, o sistema eletrônico poderá permanecer acessível aos licitantes para a recepção dos lances.

**7.19.** Quando a desconexão do sistema eletrônico para o pregoeiro persistir por tempo superior a (10) dez minutos, a sessão pública será suspensa e terá reinício somente após comunicação expressa da Pregoeira aos participantes do certame, publicada no PORTAL DE COMPRAS DA PREFEITURA MUNICIPAL DE SÃO MATEUS DO MARANHÃO/MA, <http://www.licitasaomateus.com.br>, quando serão divulgadas data e hora para a sua reabertura. E será reiniciada somente após decorridas vinte e quatro horas da comunicação do fato pela Pregoeira aos participantes, no sítio eletrônico utilizado para divulgação.

**7.20.** Caso o licitante não apresente lances, concorrerá com o valor de sua proposta.

**7.21.** Em relação a participação de microempresas e empresas de pequeno porte, uma vez encerrada a etapa de lances, será efetivada a verificação automática, junto à Receita Federal, do porte da entidade empresarial. O sistema identificará em coluna própria as microempresas e empresas de pequeno porte participantes, procedendo à comparação com os valores da primeira colocada, se esta for empresa de maior porte, assim como das demais classificadas, para o fim de aplicar-se o disposto nos arts. 44 e 45 da LC nº 123, de 2006, regulamentada pelo Decreto nº 8.538, de 2015.

**7.22.** Nessas condições, as propostas de microempresas e empresas de pequeno porte que se encontrarem na faixa de até 5% (cinco por cento) acima da melhor proposta ou melhor lance serão consideradas empatadas com a primeira colocada.

**7.23.** A melhor classificada nos termos do item anterior terá o direito de encaminhar uma última oferta para desempate, obrigatoriamente em valor inferior ao da primeira colocada, no prazo de 5 (cinco) minutos controlados pelo sistema, contados após a comunicação automática para tanto.

**7.24.** Caso a microempresa ou a empresa de pequeno porte melhor classificada desista ou não se manifeste no prazo estabelecido, serão convocadas as demais licitantes microempresa e empresa de pequeno porte que se encontrem naquele intervalo de 5% (cinco por cento), na ordem de classificação, para o exercício do mesmo direito, no prazo estabelecido no subitem anterior.

**7.25.** No caso de equivalência dos valores apresentados pelas microempresas e empresas de pequeno porte que se encontrem nos intervalos estabelecidos nos subitens anteriores, será realizado sorteio entre elas para que se identifique aquela que primeiro poderá apresentar melhor oferta.

**7.26.** Quando houver propostas beneficiadas com as margens de preferência em relação ao produto estrangeiro, o critério de desempate será aplicado exclusivamente entre as propostas que fizerem jus às margens de preferência, conforme regulamento.

**7.27.** A ordem de apresentação pelos licitantes é utilizada como um dos critérios de classificação, de maneira que só poderá haver empate entre propostas iguais (não seguidas de lances), ou entre lances finais da fase fechada do modo de disputa aberto e fechado.

**7.28.** Havendo eventual empate entre propostas ou lances, o critério de desempate será aquele previsto no Art. 3º, § 2º, da LEI Nº 8.666, de 1993, assegurando-se a preferência, sucessivamente, aos bens e serviços:



**ESTADO DO MARANHÃO**  
**PREFEITURA MUNICIPAL DE SÃO MATEUS DO MARANHÃO**  
**SECRETARIA MUNICIPAL DE FINANÇAS E DESENVOLVIMENTO ECONOMICO**  
**CNPJ Nº 06.019.491/0001-07**



- 7.28.1.** Produzidos no país;
- 7.28.2.** Produzidos por empresas brasileiras;
- 7.28.3.** Produzidos por empresas que invistam em pesquisa e no desenvolvimento de tecnologia no País;
- 7.28.4.** Produzidos por empresas que comprovem cumprimento de reserva de cargos prevista em lei para pessoa com deficiência ou para reabilitado da Previdência Social e que atendam às regras de acessibilidade previstas na legislação.
- 7.29.** Persistindo o empate, a proposta vencedora será sorteada pelo sistema eletrônico dentre as propostas empatadas.
- 7.30.** Encerrada a etapa de envio de lances da sessão pública, a pregoeira deverá encaminhar, pelo sistema eletrônico, contraproposta ao licitante que tenha apresentado o melhor preço, para que seja obtida melhor proposta, vedada a negociação em condições diferentes das previstas neste Edital:
- 7.30.1.** A negociação será realizada por meio do sistema, podendo ser acompanhada pelos demais licitantes.
- 7.30.2.** A pregoeira solicitará ao licitante melhor classificado que, no prazo de **02 (DUAS) HORAS**, envie a proposta adequada ao último lance ofertado após a negociação realizada, acompanhada, se for o caso, dos documentos complementares, quando necessários à confirmação daqueles exigidos neste Edital e já apresentados, tais como composição de preço unitário.
- 7.31.** Após a negociação do preço, o Pregoeiro iniciará a fase de aceitação e julgamento da proposta.

## **8. DA ACEITABILIDADE DA PROPOSTA VENCEDORA.**

- 8.1.** Encerrada a etapa de negociação, o pregoeiro examinará a proposta classificada em primeiro lugar quanto à adequação ao objeto e à compatibilidade do preço em relação ao máximo estipulado para contratação neste Edital e em seus anexos, observado o disposto no parágrafo único do art. 7º e no § 9º do art. 26 do Decreto n.º 10.024/2019.
- 8.2.** O licitante qualificado como produtor rural pessoa física deverá incluir, na sua proposta, os percentuais das contribuições previstas no art. 176 da Instrução Normativa RFB n. 971, de 2009, em razão do disposto no art. 184, inciso V, sob pena de desclassificação.
- 8.3.** Será desclassificada a proposta ou o lance vencedor, que apresentar preço final superior ao preço máximo fixado (Acórdão nº 1455/2018 -TCU - Plenário), ou que apresentar preço manifestamente inexequível:
- 8.3.1.** Considera-se inexequível a proposta que apresente preços global ou unitários simbólicos, irrisórios ou de valor zero, incompatíveis com os preços dos insumos e salários de mercado, acrescidos dos respectivos encargos, ainda que o ato convocatório da licitação não tenha estabelecido limites mínimos, exceto quando se referirem a materiais e instalações de propriedade do próprio licitante, para os quais ele renuncie a parcela ou à



**ESTADO DO MARANHÃO**  
**PREFEITURA MUNICIPAL DE SÃO MATEUS DO MARANHÃO**  
**SECRETARIA MUNICIPAL DE FINANÇAS E DESENVOLVIMENTO ECONOMICO**  
**CNPJ Nº 06.019.491/0001-07**



totalidade da remuneração.

**8.3.2.** Quando o licitante apresentar preço final superior a 30% (trinta por cento) do valor estimado no edital, e a inexequibilidade da proposta não for flagrante, não sendo possível a sua imediata desclassificação, será facultada a realização de diligências para aferir a legalidade e exequibilidade da proposta.

**8.4.** Qualquer interessado poderá requerer que se realizem diligências para aferir a exequibilidade e a legalidade das propostas, devendo apresentar as provas ou os indícios que fundamentam a suspeita;

**8.5.** Na hipótese de necessidade de suspensão da sessão pública para a realização de diligências, com vistas ao saneamento das propostas, a sessão pública somente poderá ser reiniciada mediante aviso prévio no sistema com, no mínimo, **VINTE E QUATRO HORAS DE ANTECEDÊNCIA**, e a ocorrência será registrada em ata;

**8.6.** A Pregoeira poderá convocar o licitante para enviar documento digital complementar, por meio de funcionalidade disponível no sistema, no prazo de **02 (DUAS) HORAS**, sob pena de não aceitação da proposta:

**8.6.1.** O prazo estabelecido poderá ser prorrogado pela Pregoeira por solicitação escrita e justificada do licitante, formulada antes de findo o prazo, e formalmente aceita pela Pregoeira;

**8.6.2.** Dentre os documentos passíveis de solicitação pela Pregoeira, destacam-se os que contenham as características do material ofertado, tais como marca, modelo, tipo, fabricante e procedência, além de outras informações pertinentes, a exemplo de catálogos, folhetos ou propostas, encaminhados por meio eletrônico, ou, se for o caso, por outro meio e prazo indicados pela Pregoeira, sem prejuízo do seu ulterior envio pelo sistema eletrônico, sob pena de não aceitação da proposta;

**8.7.** Se a proposta ou lance vencedor for desclassificado, a Pregoeira examinará a proposta ou lance subsequente, e, assim sucessivamente, na ordem de classificação.

**8.8.** Havendo necessidade, a Pregoeira suspenderá a sessão, informando no "chat" a nova data e horário para a sua continuidade.

**8.9.** A Pregoeira poderá encaminhar, por meio do sistema eletrônico, contraproposta ao licitante que apresentou o lance mais vantajoso, com o fim de negociar a obtenção de melhor preço, vedada a negociação em condições diversas das previstas neste Edital:

**8.9.1.** Também nas hipóteses em que a Pregoeira não aceitar a proposta e passar à subsequente, poderá negociar com o licitante para que seja obtido preço melhor;

**8.9.2.** A negociação será realizada por meio do sistema, podendo ser acompanhada pelos demais licitantes.

**8.10.** Nos itens não exclusivos para a participação de microempresas e empresas de pequeno porte, sempre que a proposta não for aceita, e antes de a Pregoeira passar à subsequente, haverá nova verificação, pelo sistema, da eventual ocorrência do empate ficto, previsto nos artigos 44 e 45 da LC nº 123, de 2006, seguindo-se a disciplina antes estabelecida, se for o caso.

**8.11.** Encerrada a análise quanto à aceitação da proposta, a pregoeira verificará a habilitação do licitante,



**ESTADO DO MARANHÃO**  
**PREFEITURA MUNICIPAL DE SÃO MATEUS DO MARANHÃO**  
**SECRETARIA MUNICIPAL DE FINANÇAS E DESENVOLVIMENTO ECONOMICO**  
**CNPJ Nº 06.019.491/0001-07**



observado o disposto neste Edital.

## 9. DA HABILITAÇÃO.

**9.1. COMO CONDIÇÃO PRÉVIA AO EXAME DA DOCUMENTAÇÃO DE HABILITAÇÃO DO LICITANTE DETENTOR DA PROPOSTA CLASSIFICADA EM PRIMEIRO LUGAR, A PREGOEIRA PODERÁ VERIFICAR O EVENTUAL DESCUMPRIMENTO DAS CONDIÇÕES DE PARTICIPAÇÃO, ESPECIALMENTE QUANTO À EXISTÊNCIA DE SANÇÃO QUE IMPEÇA A PARTICIPAÇÃO NO CERTAME OU A FUTURA CONTRATAÇÃO, MEDIANTE A CONSULTA AOS DOCUMENTOS INSERIDOS NO PORTAL DE COMPRAS DA PREFEITURA MUNICIPAL DE SÃO MATEUS DO MARANHÃO/MA, E AINDA NOS SEGUINTE CADASTROS:**

**9.1.1.** Possuir Cadastro no Portal de Compras da Prefeitura Municipal de São Mateus do Maranhão/MA ([www.licitasaomateus.com.br](http://www.licitasaomateus.com.br));

**9.1.2.** Cadastro Nacional de Empresas Inidôneas e Suspensas – CEIS e o e o Cadastro Nacional de Empresas Punidas – CNEP ([www.portaldatransparencia.gov.br/](http://www.portaldatransparencia.gov.br/));

**9.1.3.** Cadastro Nacional de Condenações Cíveis por Atos de Improbidade Administrativa, mantido pelo Conselho Nacional de Justiça ([www.cnj.jus.br/improbidade\\_eam/consultar\\_requerido.php](http://www.cnj.jus.br/improbidade_eam/consultar_requerido.php)).

**9.1.4.** Lista de Inidôneos, mantida pelo Tribunal de Contas da União – TCU (<https://portal.tcu.gov.br/responsabilizacao-publica/licitantes-inidoneos/>);

**9.1.5.** e/ou Consulta Consolidada de Pessoa Jurídica do Tribunal de Contas da União (<https://certidoes-apf.apps.tcu.gov.br/>);

**9.1.6.** A consulta aos cadastros será realizada em nome da empresa licitante e também de seu sócio majoritário, por força do artigo 12 da Lei nº 8.429, de 1992, que prevê, dentre as sanções impostas ao responsável pela prática de ato de improbidade administrativa, a proibição de contratar com o Poder Público, inclusive por intermédio de pessoa jurídica da qual seja sócio majoritário:

**9.1.6.1.** Caso conste na Consulta de Situação do Fornecedor a existência de Ocorrências Impeditivas Indiretas, o gestor diligenciará para verificar se houve fraude por parte das empresas apontadas no Relatório de Ocorrências Impeditivas Indiretas;

**9.1.6.2.** A tentativa de burla será verificada por meio dos vínculos societários, linhas de fornecimento similares, dentre outros;

**9.1.6.3.** O licitante será convocado para manifestação previamente à sua desclassificação.

**9.1.7.** Constatada a existência de sanção, a Pregoeira reputará o licitante inabilitado, por falta de condição de participação.

**9.1.8.** No caso de inabilitação, haverá nova verificação, pelo sistema, da eventual ocorrência do empate ficto, previsto nos arts. 44 e 45 da Lei Complementar nº 123, de 2006, seguindo-se a disciplina antes estabelecida para aceitação da proposta subsequente.

**9.2.** Caso atendidas as condições de participação, a habilitação dos licitantes será verificada por meio do



**ESTADO DO MARANHÃO**  
**PREFEITURA MUNICIPAL DE SÃO MATEUS DO MARANHÃO**  
**SECRETARIA MUNICIPAL DE FINANÇAS E DESENVOLVIMENTO ECONOMICO**  
**CNPJ Nº 06.019.491/0001-07**

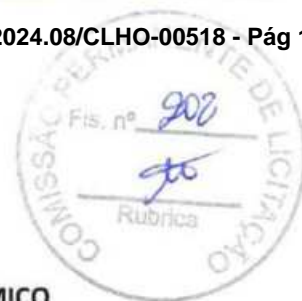

**PORTAL DE COMPRAS DA PREFEITURA MUNICIPAL DE SÃO MATEUS DO MARANHÃO/MA**, em relação à habilitação jurídica, à regularidade fiscal e trabalhista, à qualificação econômica financeira e habilitação técnica:

**9.2.1.** É dever do licitante atualizar previamente as comprovações constantes do **PORTAL DE COMPRAS DA PREFEITURA MUNICIPAL DE SÃO MATEUS DO MARANHÃO/MA**, para que estejam vigentes na data da abertura da sessão pública, ou encaminhar, em conjunto com a apresentação da proposta, a respectiva documentação atualizada;

**9.2.2.** O descumprimento do subitem acima implicará a inabilitação do licitante, exceto se a consulta aos sítios eletrônicos oficiais emissores de certidões feita pelo Pregoeiro lograr êxito em encontrar a(s) certidão(ões) válida(s), conforme art. 43, §3º, do Decreto 10.024, de 2019.

**9.3.** Havendo a necessidade de envio de documentos de habilitação complementares, necessários à confirmação daqueles exigidos neste Edital e já apresentados, o licitante será convocado a encaminhá-los, em formato digital, via sistema, no prazo de **02 (DUAS) HORAS**, sob pena de inabilitação.

**9.4.** Somente haverá a necessidade de comprovação do preenchimento de requisitos mediante apresentação dos documentos originais não-digitais quando houver dúvida em relação à integridade do documento digital.

**9.5.** Não serão aceitos documentos de habilitação com indicação de CNPJ/CPF diferentes, salvo aqueles legalmente permitidos.

**9.6.** Se o licitante for a matriz, todos os documentos deverão estar em nome da matriz, e se o licitante for a filial, todos os documentos deverão estar em nome da filial, exceto aqueles documentos que, pela própria natureza, comprovadamente, forem emitidos somente em nome da matriz:

**9.6.1.** Serão aceitos registros de CNPJ de licitante matriz e filial com diferenças de números de documentos pertinentes ao CND e ao CRF/FGTS, quando for comprovada a centralização do recolhimento dessas contribuições.

**9.7.** Ressalvado o disposto no item 5, os licitantes deverão encaminhar, nos termos deste Edital, a documentação relacionada nos itens a seguir, para fins de habilitação:

#### **9.8. HABILITAÇÃO JURÍDICA:**

**9.8.1.** No caso de empresário individual: inscrição no Registro Público de Empresas Mercantis, a cargo da Junta Comercial da respectiva sede;

**9.8.2.** Em se tratando de microempreendedor individual - MEI: Certificado da Condição de Microempreendedor Individual - CCMEI, cuja aceitação ficará condicionada à verificação da autenticidade no sítio [www.portaldoempreendedor.gov.br](http://www.portaldoempreendedor.gov.br);

**9.8.3.** No caso de sociedade empresária ou empresa individual de responsabilidade limitada - EIRELI: ato constitutivo, estatuto ou contrato social em vigor, devidamente registrado na Junta Comercial da respectiva sede, acompanhado de documento comprobatório de seus administradores;

**9.8.4.** Inscrição no Registro Público de Empresas Mercantis onde opera, com averbação no Registro onde tem



**ESTADO DO MARANHÃO**  
**PREFEITURA MUNICIPAL DE SÃO MATEUS DO MARANHÃO**  
**SECRETARIA MUNICIPAL DE FINANÇAS E DESENVOLVIMENTO ECONOMICO**  
**CNPJ Nº 06.019.491/0001-07**

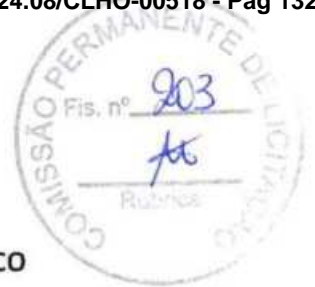

sede a matriz, no caso de ser o participante sucursal, filial ou agência;

**9.8.5.** No caso de sociedade simples: inscrição do ato constitutivo no Registro Civil das Pessoas Jurídicas do local de sua sede, acompanhada de prova da indicação dos seus administradores;

**9.8.6.** No caso de empresa ou sociedade estrangeira em funcionamento no País: decreto de autorização;

**9.8.7.** Os documentos acima deverão estar acompanhados de todas as alterações ou da consolidação respectiva;

### **9.9. REGULARIDADE FISCAL E TRABALHISTA:**

**9.9.1.** CNPJ - Prova de inscrição no Cadastro Nacional de Pessoas Jurídicas ou no Cadastro de Pessoas Físicas, conforme o caso;

**9.9.2.** Prova de inscrição no Cadastro de Contribuintes Estadual ou Municipal, se houver, relativo à sede ou domicílio do licitante, pertinente ao seu ramo de atividade e compatível com o objeto contratual;

**9.9.3.** Prova de regularidade fiscal perante a Fazenda Nacional, mediante apresentação de certidão expedida conjuntamente pela Secretaria da Receita Federal do Brasil (RFB) e pela Procuradoria-Geral da Fazenda Nacional (PGFN), referente a todos os créditos tributários federais e à Dívida Ativa da União (DAU) por elas administrados, inclusive aqueles relativos à Seguridade Social, nos termos da Portaria Conjunta nº 1.751, de 02/10/2014, do Secretário da Receita Federal do Brasil e da Procuradora-Geral da Fazenda Nacional.

**9.9.4.** Prova de regularidade com o Fundo de Garantia do Tempo de Serviço (FGTS);

**9.9.5.** Prova de inexistência de débitos inadimplidos perante a justiça do trabalho, mediante a apresentação de certidão negativa ou positiva com efeito de negativa, nos termos do Título VII-A da Consolidação das Leis do Trabalho, aprovada pelo Decreto-Lei nº 5.452, de 1º de maio de 1943;

**9.9.6.** Prova de regularidade junto à Fazenda Estadual, através da Certidão Negativa de Débitos e Certidão Negativa da Dívida Ativa ou Certidão Conjunta, emitida pela Secretaria da Fazenda Estadual onde a empresa for sediada;

**9.9.7.** Prova de regularidade junto à Fazenda Municipal, através da Certidão Negativa de Débitos e Certidão Negativa da Dívida Ativa ou Certidão Conjunta, emitida pela Secretaria da Fazenda Municipal onde a empresa for sediada;

**9.9.8.** Caso o licitante seja considerado isento dos tributos estaduais relacionados ao objeto licitatório, deverá comprovar tal condição mediante declaração da Fazenda Estadual do seu domicílio ou sede, ou outra equivalente, na forma da lei;

**9.9.9.** Caso o licitante detentor do menor preço seja qualificado como microempresa ou empresa de pequeno porte deverá apresentar toda a documentação exigida para efeito de comprovação de regularidade fiscal, mesmo que esta apresente alguma restrição, sob pena de inabilitação.



**ESTADO DO MARANHÃO**  
**PREFEITURA MUNICIPAL DE SÃO MATEUS DO MARANHÃO**  
**SECRETARIA MUNICIPAL DE FINANÇAS E DESENVOLVIMENTO ECONOMICO**  
**CNPJ Nº 06.019.491/0001-07**



**9.10. QUALIFICAÇÃO ECONÔMICO-FINANCEIRA.**

**9.10.1.** Certidão Negativa de falência, de concordata, de recuperação judicial ou extrajudicial (Lei nº 11.101, de 9.2.2005), expedida pelo distribuidor da sede da empresa, datado dos últimos 60(sessenta) dias, ou que esteja dentro do prazo de validade expresso na própria Certidão;

**9.10.2.** Balanço patrimonial e demonstrações contábeis do último exercício social, já exigíveis e apresentados na forma da lei, que comprovem a boa situação financeira da empresa, vedada a sua substituição por balancetes ou balanços provisórios, podendo ser atualizados por índices oficiais quando encerrado há mais de 3 (três) meses da data de apresentação da proposta bem como deverá ser apresentado o Termo de Abertura e Encerramento do Livro Diário notas explicativas (**RESOLUÇÃO CFC Nº 1.418, DE 05 DE DEZEMBRO DE 2012**);

**9.10.3.** Certidão de Regularidade Profissional junto ao Conselho Regional de Contabilidade.

**9.10.4.** Serão considerados aceitos como na forma da lei o balanço patrimonial e demonstrações contábeis assim apresentados: Publicados em Diário Oficial ou Publicados em jornal de grande circulação ou Por cópia do Livro Diário, devidamente autenticado na Junta Comercial da sede ou domicílio da empresa, na forma da Instrução Normativa nº 11, de 05 de dezembro de 2013, do Departamento de Registro Empresarial e Integração - DREI, acompanhado obrigatoriamente dos Termos de Abertura e de Encerramento do Livro Diário, devidamente registrados na Junta Comercial da sede ou domicílio da licitante, conforme disposto nos artigos 1.180, Parágrafo Único, 1.181, Parágrafo Único e 1.184, §2º da lei 10.406/2002;

**9.10.5.** No caso de empresa constituída no exercício social vigente, admite-se a apresentação de balanço patrimonial e demonstrações contábeis referentes ao período de existência da sociedade, devidamente registrados na Junta Comercial;

**9.10.6.** As empresas com menos de **01 (um)** exercício financeiro deve cumprir a exigência deste subitem mediante a apresentação do **Balanço de Abertura**;

**9.10.7.** É admissível o balanço intermediário, se decorrer de lei ou contrato social/estatuto social.

**9.10.8.** Registrados na Junta Comercial da sede ou domicílio da licitante e acompanhado obrigatoriamente dos Termos de Abertura e de Encerramento do Livro Diário, conforme disposto nos artigos 1.180, Parágrafo Único, 1.181, Parágrafo Único e 1.184, §2º da lei 10.406/2002;

**9.10.9.** A comprovação da situação financeira da empresa será constatada mediante obtenção de índices de Liquidez Geral (LG), Solvência Geral (SG) e Liquidez Corrente (LC), superiores a 1 (um) resultantes da aplicação das fórmulas:

Ativo Circulante + Realizável a Longo Prazo Passivo Circulante + Passivo Não Circulante  
 LG = \_\_\_\_\_

Ativo Total Passivo Circulante + Passivo Não Circulante  
 SG = \_\_\_\_\_

Ativo Circulante  
 \_\_\_\_\_





**ESTADO DO MARANHÃO**  
**PREFEITURA MUNICIPAL DE SÃO MATEUS DO MARANHÃO**  
**SECRETARIA MUNICIPAL DE FINANÇAS E DESENVOLVIMENTO ECONOMICO**  
**CNPJ Nº 06.019.491/0001-07**



LC = Passivo Circulante

**9.10.10.** As empresas que apresentarem resultado inferior ou igual a 1 (um) em qualquer dos índices de Liquidez Geral (LG), Solvência Geral (SG) e Liquidez Corrente (LC), deverão comprovar, considerados os riscos para a Administração, e, a critério da autoridade competente, o capital mínimo ou o patrimônio líquido mínimo de 10% (dez por cento) do valor estimado da contratação ou do item pertinente.

**9.10.11.** Na hipótese de alteração do Capital Social, após a realização do Balanço Patrimonial, a licitante deverá apresentar documentação de alteração do Capital Social, devidamente registrada na Junta Comercial ou Entidade em que o Balanço foi arquivado.

**9.10.12.** A pessoa jurídica optante do Sistema de Lucro Real deverá apresentar juntamente com o Balanço Patrimonial, cópia do recibo de entrega da escrituração contábil digital – SPED CONTABIL, nos termos da IN RFB 1.420/2013, alterada pela IN RFB nº 1.594/2015, e 1.422/2013.

**9.10.13.** Certidão simplificada e específica da Junta Comercial do Estado do Maranhão, OU de sua sede de origem, de acordo com o Art. 1º do Decreto Estadual Nº 21.040, de 17 de fevereiro de 2005, para empresários e sociedades empresarias do Maranhão, emitida até 60 (sessenta) dias consecutivos de antecedência da data de início da sessão de apresentação das propostas.

## **9.11. QUALIFICAÇÃO TÉCNICA.**

**9.11.1.** Certidão atualizada de registro ou inscrição da licitante e de seu(s) responsável (is) técnico(s) junto ao Conselho Regional de Engenharia e Agronomia – CREA para os serviços propostos, na região sede da empresa.

**9.11.2.** Na Certidão do conselho acima mencionado, deverão figurar como responsáveis técnicos pela empresa proponente, sob pena de inabilitação, no mínimo um Engenheiro Civil ou Engenheiro de Minas, Engenheiro Eletricista e um Geólogo.

**9.11.3. ATESTADO DE CAPACIDADE TÉCNICO-PROFISSIONAL:** comprovação da PROPONENTE que possuir em seu quadro permanente, na data prevista para entrega dos documentos, profissional de nível superior na área de Engenharia Civil, Engenheiro Eletricista e um Geólogo detentores de atestado(s) de capacidade técnica na execução de serviços de características semelhantes as do objeto do presente certame, através de atestado(s) fornecido(s) por pessoa(s) jurídica(s) de direito público ou privado, corretamente expresso em sua respectiva Certidão de Acervo Técnico – CAT(S), devidamente registrada no CREA e/ou CAU, comprovando a execução de serviços com a complexidade, área e serviços compatíveis ao objeto licitado.

**9.11.4.** A comprovação de vínculo profissional far-se-á pela apresentação de um dos seguintes registros: cópia da carteira de trabalho (CTPS) em que conste o licitante como contratante; cópia do contrato social do licitante em que conste o profissional como sócio; cópia do contrato de prestação de serviços devidamente registrada no CREA e/ou CAU ou declaração de contratação futura do profissional detentor do atestado apresentado, acompanhada de declaração de anuência do mesmo; cópia da Certidão de Registro em vigor da empresa no Conselho Regional de Engenharia e Agronomia (CREA) conforme Resolução 266/79, da região a que está vinculado o licitante em que conste o profissional na lista de responsáveis técnicos.



**ESTADO DO MARANHÃO**  
**PREFEITURA MUNICIPAL DE SÃO MATEUS DO MARANHÃO**  
**SECRETARIA MUNICIPAL DE FINANÇAS E DESENVOLVIMENTO ECONOMICO**  
**CNPJ Nº 06.019.491/0001-07**



**9.11.5.** Os profissionais indicados pelo licitante para fins de comprovação da capacitação técnico-profissional deverão participar do serviço objeto da licitação, admitindo-se a substituição por profissionais de experiência equivalente ou superior, desde que aprovada pela administração, conforme § 10, art. 30, Lei 8666/1993.

**9.11.6.** É indispensável que o atestado de capacidade técnica apresente informações tangíveis, ficando vedada a apresentada com informações genéricas, tais como: ter prestado o serviço a contento. Essa exigência é necessária para que, na ocasião da análise do documento, o julgador da proposta possa aferir efetivamente as condições de prestação de serviço eficiente da empresa para a execução do objeto de maneira satisfatória.

**9.11.7.** Declaração formal de que disporá, por ocasião da futura contratação, das instalações, aparelhamento e pessoal técnico considerados essenciais para a execução contratual, conforme projeto básico.

**9.11.8.** Caso a empresa Prestadora dos Serviços consagre-se vencedora do referido certame, deverá no ato da contratação, comprovar que possui estabelecimento no município tomador dos serviços, com inscrição municipal, alvará de funcionamento e credenciamento no sistema tributário municipal.

## **10. DO ENCAMINHAMENTO DA PROPOSTA VENCEDORA.**

**10.1.** A proposta final do licitante declarado vencedor deverá ser encaminhada no prazo de **02 (DUAS) HORAS** a contar da solicitação da Pregoeira no sistema eletrônico e deverá:

**10.1.1.** Ser redigida em língua portuguesa, digitada, em uma via, sem emendas, rasuras, entrelinhas ou ressalvas, em papel timbrado da licitante devendo a última folha ser assinada e as demais rubricadas pelo licitante ou seu representante legal.

**10.1.2.** Conter a indicação do banco, número da conta e agência do licitante vencedor, para fins de pagamento.

**10.2.** A proposta final deverá ser documentada nos autos e será levada em consideração no decorrer da execução do contrato e aplicação de eventual sanção à Contratada, se for o caso.

**10.3.** Todas as especificações do objeto contidas na proposta, tais como marca, modelo, tipo, fabricante e procedência, vinculam a Contratada.

**10.4.** Os preços deverão ser expressos em moeda corrente nacional, o valor unitário em algarismos e o valor global em algarismos e por extenso (art. 5º da Lei nº 8.666/93).

**10.5.** Ocorrendo divergência entre os preços unitários e o preço global, prevalecerão os primeiros; no caso de divergência entre os valores numéricos e os valores expressos por extenso, prevalecerão estes últimos.

**10.6.** A oferta deverá ser firme e precisa, limitada, rigorosamente, ao objeto deste Edital, sem conter alternativas de preço ou de qualquer outra condição que induza o julgamento a mais de um resultado, sob pena de desclassificação.

**10.7.** A proposta deverá obedecer aos termos deste Edital e seus Anexos, não sendo considerada aquela que não corresponda às especificações ali contidas ou que estabeleça vínculo à proposta de outro licitante.



**ESTADO DO MARANHÃO**  
**PREFEITURA MUNICIPAL DE SÃO MATEUS DO MARANHÃO**  
**SECRETARIA MUNICIPAL DE FINANÇAS E DESENVOLVIMENTO ECONOMICO**  
**CNPJ Nº 06.019.491/0001-07**



**10.8.** As propostas que contenham a descrição do objeto, o valor e os documentos complementares estarão disponíveis na internet, após a homologação.

## **11. DOS RECURSOS.**

**11.1.** Declarado o vencedor e decorrida a fase de regularização fiscal e trabalhista da licitante qualificada como microempresa ou empresa de pequeno porte, se for o caso, será concedido o prazo de no mínimo trinta minutos, para que qualquer licitante manifeste a intenção de recorrer, de forma motivada, isto é, indicando contra qual(is) decisão(ões) pretende recorrer e por quais motivos, em campo próprio do sistema.

**11.2.** Havendo quem se manifeste, caberá ao Pregoeiro verificar a tempestividade e a existência de motivação da intenção de recorrer, para decidir se admite ou não o recurso, fundamentadamente.

**11.3.** Nesse momento a Pregoeira não adentrará no mérito recursal, mas apenas verificará as condições de admissibilidade do recurso.

**11.4.** A falta de manifestação motivada do licitante quanto à intenção de recorrer importará a decadência desse direito.

**11.5.** Uma vez admitido o recurso, o recorrente terá, a partir de então, o **prazo de três dias** para apresentar as razões, pelo sistema eletrônico, ficando os demais licitantes, desde logo, intimados para, querendo, apresentarem contrarrazões também pelo sistema eletrônico, em **outros três dias**, que começarão a contar do término do prazo do recorrente, sendo-lhes assegurada vista imediata dos elementos indispensáveis à defesa de seus interesses.

**11.6.** O acolhimento do recurso invalida tão somente os atos insuscetíveis de aproveitamento.

**11.7.** Os autos do processo permanecerão com vista franqueada aos interessados, no endereço constante neste Edital.

## **12. DA REABERTURA DA SESSÃO PÚBLICA.**

**12.1.** A sessão pública poderá ser reaberta:

**12.2.** Nas hipóteses de provimento de recurso que leve à anulação de atos anteriores à realização da sessão pública precedente ou em que seja anulada a própria sessão pública, situação em que serão repetidos os atos anulados e os que dele dependam.

**12.3.** Quando houver erro na aceitação do preço melhor classificado ou quando o licitante declarado vencedor não assinar o contrato, não retirar o instrumento equivalente ou não comprovar a regularização fiscal e trabalhista, nos termos do art. 43, §1º da LC nº 123/2006. Nessas hipóteses, serão adotados os procedimentos imediatamente posteriores ao encerramento da etapa de lances.

**12.4.** Todos os licitantes remanescentes deverão ser convocados para acompanhar a sessão reaberta.



**ESTADO DO MARANHÃO**  
**PREFEITURA MUNICIPAL DE SÃO MATEUS DO MARANHÃO**  
**SECRETARIA MUNICIPAL DE FINANÇAS E DESENVOLVIMENTO ECONOMICO**  
**CNPJ Nº 06.019.491/0001-07**



**12.5.** A convocação se dará por meio do sistema eletrônico ("chat"), ou e-mail, ou de acordo com a fase do procedimento licitatório.

**12.6.** A convocação feita por e-mail dar-se-á de acordo com os dados contidos no **CADASTRO DO PORTAL DE COMPRAS DA PREFEITURA MUNICIPAL DE SÃO MATEUS DO MARANHÃO/MA**, sendo responsabilidade do licitante manter seus dados cadastrais atualizados.

### **13. DA ADJUDICAÇÃO E HOMOLOGAÇÃO.**

**13.1.** O objeto da licitação será adjudicado ao licitante declarado vencedor, por ato do Pregoeiro, caso não haja interposição de recurso, ou pela autoridade competente, após a regular decisão dos recursos apresentados.

**13.2.** Após a fase recursal, constatada a regularidade dos atos praticados, a autoridade competente homologará o procedimento licitatório.

### **14. DO REGISTRO DE PREÇOS E FORMAÇÃO DO CADASTRO DE RESERVA**

**14.1.** O Sistema de Registro de Preços (SRP) é um conjunto de procedimentos para registro formal de preços relativos à prestação de serviços e aquisição de bens, para contratações futuras da Administração Pública.

**14.2.** Ata de Registro de Preços: documento vinculativo, obrigacional, com característica de compromisso para futura contratação, em que se registram os preços, fornecedores, órgão participante e condições a serem praticadas, conforme as disposições contidas no instrumento convocatório e propostas apresentadas;

**14.3.** Órgão Gerenciador: Órgão ou entidade da Administração Pública responsável pela condução do conjunto de procedimentos do certame para registro de preços e gerenciamento da Ata de Registro de Preços.

**14.4.** Órgão participante: é todo órgão ou entidade da Administração Pública que participa dos procedimentos iniciais do Sistema de Registro de Preços e integra a Ata de Registro de Preços.

**14.5.** Órgão não participante: é o órgão ou entidade que, não tendo participado dos procedimentos iniciais da licitação, faz adesão à Ata de Registro de Preços, obedecendo às normas vigentes.

**14.6.** Após o encerramento da etapa competitiva, os licitantes poderão reduzir seus preços ao valor da proposta do licitante mais bem classificado.

**14.7.** A apresentação de novas propostas na forma deste item não prejudicará o resultado do certame em relação ao licitante melhor classificado.

**14.8.** Havendo um ou mais licitantes que aceitem cotar suas propostas em valor igual ao do licitante vencedor, estes serão classificados segundo a ordem da última proposta individual apresentada durante a fase competitiva.

**14.9.** Serão registrados na ata de registro de preços os preços e quantitativos do licitante mais bem classificado durante a fase competitiva;



**ESTADO DO MARANHÃO**  
**PREFEITURA MUNICIPAL DE SÃO MATEUS DO MARANHÃO**  
**SECRETARIA MUNICIPAL DE FINANÇAS E DESENVOLVIMENTO ECONOMICO**  
**CNPJ Nº 06.019.491/0001-07**



**14.10.** Será incluído, na respectiva ata na forma de anexo, o registro dos licitantes que aceitarem cotar os bens com preços iguais aos do licitante vencedor na sequência da classificação do certame, excluído o percentual referente à margem de preferência, quando o objeto não atender aos requisitos previstos no art. 3º da Lei nº 8.666, de 1993;

**14.11.** O registro a que se refere o subitem 14.10 tem por objetivo a formação de cadastro de reserva no caso de impossibilidade de atendimento pelo primeiro colocado da ata, nas hipóteses previstas nos arts. 20 e 21 do Decreto Federal 7.892/2013;

**14.12.** Se houver mais de um licitante na situação de que trata o subitem 14.9, serão classificados segundo a ordem da última proposta apresentada durante a fase competitiva;

**14.13.** A ordem de classificação dos licitantes registrados deverá ser respeitada nas contratações e somente será utilizado caso o melhor colocado no certame não assine a ata ou tenha seu registro cancelado nas hipóteses previstas nos artigos 20 e 21 do Decreto nº 7.892/2013;

**14.14.** A habilitação dos fornecedores que comporão o cadastro de reserva a que se refere o item 14.11 será efetuada, na hipótese prevista no parágrafo único do art. 13 do Decreto Federal 7.892/2013 e quando houver necessidade de contratação de fornecedor remanescente, nas hipóteses previstas nos arts. 20 e 21 do Decreto Federal 7.892/2013;

**14.15.** O anexo que trata o item 14.10 consiste na ata de realização da sessão pública do pregão, que conterá a informação dos licitantes que aceitarem cotar os bens com preços iguais ao do licitante vencedor do certame.

**14.16.** A existência de preços registrados não obriga a Administração a contratar com o vencedor do certame do SRP, sendo-lhe facultada a realização de procedimento específico para a aquisição pretendida, assegurando ao beneficiário do registro a preferência do fornecimento em igualdade de condições;

**14.17.** As contratações obedecerão à conveniência e às necessidades do Município de São Mateus do Maranhão/MA;

**14.18.** A contratação com os fornecedores registrados será formalizada por meio de contrato (conforme minuta do anexo X) ou pelos seguintes instrumentos hábeis: nota de empenho de despesa ou autorização de compra, conforme o artigo 62 da Lei nº 8.666/93:

**14.18.1.** Quando o contrato for substituído pelos instrumentos hábeis acima, o adjudicatário deverá obedecer a todas as condições e determinações deste edital e anexos, inclusive as especificadas na minuta do contrato.

**14.19.** Os licitantes que tiverem seus preços registrados se obrigam a manter, durante o prazo de vigência da Ata de Registro de Preços, todas as condições de habilitação exigidas neste Edital;

**14.20.** Os preços registrados poderão ser cancelados nos termos estabelecidos na Ata de Registro de Preços e neste Edital.

**14.21.** O quantitativo apresentado na presente Ata de Registro, refere-se a estimativa realizada pela Secretaria



**ESTADO DO MARANHÃO**  
**PREFEITURA MUNICIPAL DE SÃO MATEUS DO MARANHÃO**  
**SECRETARIA MUNICIPAL DE FINANÇAS E DESENVOLVIMENTO ECONOMICO**  
**CNPJ Nº 06.019.491/0001-07**



Municipal de Finanças e Desenvolvimento Econômico do Município de São Mateus do Maranhão/MA, não ensejando a obrigatoriedade da sua contratação integral ou parcial.

**14.22.** O detentor da Ata de Registro de Preços declara está ciente que a sua assinatura gera apenas mera expectativa de contratação (Acordão nº 128515/Plenário).

## **15. DA FORMALIZAÇÃO DA ATA DE REGISTRO DE PREÇOS**

**15.1.** Após a homologação da licitação, a(s) licitante(s) vencedora(s) será(ão) convocada(s) para assinar a ata de registro de preços, no prazo máximo de 05 (cinco) dias úteis, a contar do recebimento da convocação e nas condições estabelecidas neste Edital e seus Anexos.

**15.2.** A convocação da(s) vencedora(s), assim como qualquer comunicação entre as partes a respeito da Ata de Registro de Preços e do Contrato produzirá efeitos legais se processada por publicação na imprensa oficial ou por escrito mediante protocolo, e-mail eletrônico ou outro meio de registro, não sendo consideradas comunicações verbais.

**15.3.** É facultada a Prefeitura Municipal de São Mateus do Maranhão/MA, quando a(s) convocada(s) não comparecer no prazo estipulado no subitem 15.1, não apresentar situação regular no ato da assinatura da ata ou, ainda, recusar-se a assiná-lo, injustificadamente, convocar as licitantes remanescentes, na ordem de classificação, sem prejuízo da aplicação das sanções cabíveis.

**15.4.** O prazo de convocação poderá ser prorrogado, uma vez, por igual período, quando solicitado pela parte, durante o seu transcurso e desde que ocorra motivo justificado e aceito pela Prefeitura Municipal de São Mateus do Maranhão/MA.

## **16. DAS COMPETÊNCIAS DO ÓRGÃO GERENCIADOR**

**16.1.** Caberá à Secretaria Municipal de Finanças e Desenvolvimento Econômico como órgão gerenciador a prática de todos os atos de controle e administração do Sistema de Registro de Preços, e ainda o seguinte:

**16.1.1.** Registrar sua intenção de registro de preços no órgão responsável pelas compras do município;

**16.1.2.** Consolidar informações relativas à estimativa individual e total de consumo, promovendo a adequação dos respectivos termos de referência ou projetos básicos encaminhados para atender aos requisitos de padronização e racionalização;

**16.1.3.** Promover atos necessários à instrução processual para a realização do procedimento licitatório;

**16.1.4.** Realizar, por meio da Central de Preços, pesquisa de mercado para identificação do valor estimado da licitação e consolidar os dados das pesquisas de mercado realizadas pelos órgãos e entidades participantes;

**16.1.5.** Confirmar junto aos órgãos participantes a sua concordância com o objeto a ser licitado, inclusive quanto aos quantitativos e termo de referência ou projeto básico;

**16.1.6.** Realizar o procedimento licitatório;



**ESTADO DO MARANHÃO**  
**PREFEITURA MUNICIPAL DE SÃO MATEUS DO MARANHÃO**  
**SECRETARIA MUNICIPAL DE FINANÇAS E DESENVOLVIMENTO ECONOMICO**  
**CNPJ Nº 06.019.491/0001-07**



16.1.7. Gerenciar a ata de registro de preços;

16.1.8. Conduzir eventuais renegociações dos preços registrados;

16.1.9. Aplicar, garantida a ampla defesa e o contraditório, as penalidades decorrentes de infrações no procedimento licitatório; e

16.1.10. Aplicar, garantida a ampla defesa e o contraditório, as penalidades decorrentes do descumprimento do pactuado na ata de registro de preços ou do descumprimento das obrigações contratuais, em relação às suas próprias contratações.

16.2. O órgão gerenciador poderá solicitar auxílio técnico aos órgãos participantes para execução das atividades previstas nos incisos 16.1.3, 16.1.4 e 16.1.6.

## 17. DAS COMPETÊNCIAS DO ÓRGÃO PARTICIPANTE

17.1. O órgão participante será responsável pela manifestação de interesse em participar do registro de preços, providenciando o encaminhamento ao órgão gerenciador de sua estimativa de consumo, local de entrega e, quando couber, cronograma de contratação e respectivas especificações ou termo de referência ou projeto básico, nos termos da Lei nº 8.666, de 21 de junho de 1993, e da Lei nº 10.520, de 17 de julho de 2002, adequado ao registro de preços do qual pretende fazer parte, devendo ainda:

17.1.1. Garantir que os atos relativos a sua inclusão no registro de preços estejam formalizados e aprovados pela autoridade competente;

17.1.2. Manifestar, junto ao órgão gerenciador, mediante a utilização da Intenção de Registro de Preços, sua concordância com o objeto a ser licitado, antes da realização do procedimento licitatório; e

17.1.3. Tomar conhecimento da ata de registros de preços, inclusive de eventuais alterações, para o correto cumprimento de suas disposições.

17.2. Cabe ao órgão participante aplicar, garantida a ampla defesa e o contraditório, as penalidades decorrentes do descumprimento do pactuado na ata de registro de preços ou do descumprimento das obrigações contratuais, em relação às suas próprias contratações, informando as ocorrências ao órgão gerenciador.

17.3. A Secretaria Municipal de Finanças e Desenvolvimento Econômico, órgão responsável pelo gerenciamento do Registro de Preços, desde que autorizada a adesão, poderá emitir Termo de Liberação dos itens solicitados por órgãos não participantes.

## 18. DA UTILIZAÇÃO DA ATA DE REGISTRO DE PREÇOS POR ÓRGÃO OU ENTIDADES NÃO PARTICIPANTES

18.1. A Ata de Registro de Preços poderá ser utilizada por qualquer órgão ou entidade da Administração Pública que não tenha participado do certame licitatório, mediante prévia consulta ao Órgão Gerenciador, desde que devidamente comprovada a vantagem.



**ESTADO DO MARANHÃO**  
**PREFEITURA MUNICIPAL DE SÃO MATEUS DO MARANHÃO**  
**SECRETARIA MUNICIPAL DE FINANÇAS E DESENVOLVIMENTO ECONOMICO**  
**CNPJ Nº 06.019.491/0001-07**



**18.2.** Os Órgãos e entidades da Administração Pública que não participaram do Registro de Preços, quando desejarem fazer uso da Ata de Registro de Preços, deverão manifestar seu interesse junto ao Órgão Gerenciador da Ata, para que este, através da CPL, indique os possíveis fornecedores e respectivos preços a serem praticados, obedecida a ordem de classificação.

**18.3.** Caberá ao fornecedor beneficiário da Ata de Registro de Preços, observadas as condições nela estabelecidas, optar pela aceitação ou não dos serviços, decorrente de adesão, desde que não prejudique as obrigações anteriormente assumidas.

**18.4.** O quantitativo decorrente das adesões à Ata de Registro de Preços não poderá exceder, na totalidade, ao dobro do quantitativo de cada item registrado na Ata de Registro de Preços para o órgão gerenciador e órgãos participantes, independentemente do número de órgãos não participantes que aderirem (art. 22, §4º do Decreto nº 7.892, de 2013, alterado pelo Decreto nº 9.488, de 2018);

**18.5.** As aquisições ou contratações adicionais a que se refere este item não poderão exceder, por órgão ou entidade, a 50% (cinquenta por cento) dos quantitativos registrados na Ata de Registro de Preços para o órgão gerenciador e órgãos participantes (art. 22, §3º do Decreto nº 7892, de 2013, alterado pelo Decreto nº 9.488, de 2018);

**18.6.** Após a autorização do órgão gerenciador, o órgão não participante deverá efetivar a aquisição ou contratação solicitada em até noventa dias, observado o prazo de vigência da ata, conforme § 6º, do artigo 22 do Decreto nº 7.892/2013;

**18.6.1.** A Prefeitura Municipal de São Mateus do Maranhão/MA poderá autorizar, excepcional e justificadamente, a prorrogação do prazo previsto no § 6º do artigo 22 do Decreto nº 7.892/2013, respeitando o prazo de vigência da ata, quando solicitada pelo órgão não participante.

**18.6.2.** Compete ao órgão não participante os atos relativos à cobrança do cumprimento pelo fornecedor das obrigações contratualmente assumidas e a aplicação, observada a ampla defesa e o contraditório, de eventuais penalidades decorrentes do descumprimento de cláusulas contratuais, em relação às suas próprias contratações, informando as ocorrências ao órgão gerenciador.

## **19. DA GARANTIA DE EXECUÇÃO.**

**19.1.** Será exigida a prestação de garantia pela Contratada, no percentual de 1% (cinco por cento) do valor total do contrato, podendo optar por caução em dinheiro ou títulos da dívida pública, seguro-garantia ou fiança bancária, a ser comprovada no prazo de 10 (dez) dias úteis a partir da data da celebração do contrato, prorrogados por igual período a critério desta Prefeitura.

**19.2.** Sem prejuízo da aplicação das sanções cabíveis, caso a Contratada não apresente a comprovação da prestação da garantia no prazo fixado, a Prefeitura fica autorizada a promover a retenção dos pagamentos, até o limite de 30% (trinta por cento) do valor mensal devido, para fins de atingir o valor total da garantia.

**19.3.** A inobservância do prazo fixado para apresentação da garantia acarretará a aplicação de multa de 0,07% (sete centésimos por cento) do valor do contrato por dia de atraso, observado o máximo de 1% (um por cento).





**ESTADO DO MARANHÃO**  
**PREFEITURA MUNICIPAL DE SÃO MATEUS DO MARANHÃO**  
**SECRETARIA MUNICIPAL DE FINANÇAS E DESENVOLVIMENTO ECONOMICO**  
**CNPJ Nº 06.019.491/0001-07**

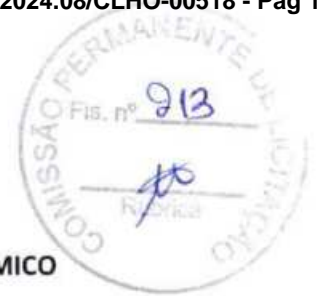

- 19.4.** O atraso superior a 25 (vinte e cinco) dias autoriza a Administração a promover a rescisão do contrato por descumprimento ou cumprimento irregular de suas cláusulas, conforme dispõem os incisos I e II do art. 78 da Lei nº 8.666, de 1993.
- 19.5.** Somente será aceita a prestação de garantia que cubra, no mínimo, os seguintes riscos ou prejuízos decorrentes da execução do contrato:
- 19.6.** Prejuízo advindo do não cumprimento do objeto do contrato e do não adimplemento das demais obrigações nele previstas;
- 19.7.** Prejuízos causados à Contratante ou a terceiro, decorrentes de culpa ou dolo durante a execução do contrato;
- 19.8.** As multas moratórias e compensatórias aplicadas à Contratada.
- 19.9.** No caso de caução em dinheiro, o depósito deverá ser efetuado em conta específica com correção monetária, em favor da Prefeitura.
- 19.10.** Caso a opção seja por utilizar títulos da dívida pública, estes devem ter sido emitidos sob a forma escritural, mediante registro em sistema centralizado de liquidação e de custódia autorizado pelo Banco Central do Brasil, e avaliados pelos seus valores econômicos, conforme definido pelo Ministério da Fazenda.
- 19.11.** A garantia, se prestada na forma de fiança bancária ou seguro-garantia, deverá ter validade durante toda a vigência do contrato, e ainda por mais 3 (três) meses após o término da vigência contratual.
- 19.12.** No caso de garantia na modalidade de fiança bancária, deverá constar expressa renúncia do fiador aos benefícios do artigo 827 do Código Civil.
- 19.13.** No caso de alteração do valor do contrato, ou prorrogação de sua vigência, a garantia deverá ser readequada ou renovada nas mesmas condições.
- 19.14.** Se o valor da garantia for utilizado, total ou parcialmente, pela Contratante, para compensação de prejuízo causado no decorrer da execução contratual por conduta da Contratada, esta deverá proceder à respectiva reposição no prazo de 15 (quinze) dias úteis, contados da data em que tiver sido notificada.
- 19.15.** Após execução do contrato, constatado o regular cumprimento de todas as obrigações a cargo da contratada, a garantia por ela prestada será liberada ou restituída e, quando em dinheiro, atualizada monetariamente, deduzidos eventuais valores devidos à Contratante.
- 19.16.** A garantia somente será liberada ante a comprovação de que a empresa pagou todas verbas rescisórias trabalhistas decorrentes da contratação, e que, caso esse pagamento não ocorra até o fim só segundo mês após o encerramento da vigência contratual, a garantia será utilizada para pagamentos dessas verbas trabalhistas diretamente pela administração.
- 19.17.** Em caso de encerramento da vigência do contrato, ou rescisão contratual, a Secretaria reterá a garantia prestada, até que o fiscal verifique o pagamento pela Contratada das verbas rescisórias decorrentes da contratação, ou a comprovação de que os empregados serão realocados em outra atividade de prestação de serviços, sem que ocorra a interrupção do contrato de trabalho.
- 19.18.** O garantidor não é parte interessada para figurar em processo administrativo instaurado pelo contratante com o objetivo de apurar prejuízos e/ou aplicar sanções à Contratada.



**ESTADO DO MARANHÃO**  
**PREFEITURA MUNICIPAL DE SÃO MATEUS DO MARANHÃO**  
**SECRETARIA MUNICIPAL DE FINANÇAS E DESENVOLVIMENTO ECONOMICO**  
**CNPJ Nº 06.019.491/0001-07**



**19.19.** A Prefeitura não executará a garantia nas seguintes hipóteses:

- a) Caso fortuito ou força maior;
- b) Alteração, sem prévia anuência da seguradora ou do fiador, das obrigações contratuais;
- c) Descumprimento das obrigações pela contratada decorrente de atos ou fatos da administração;
- d) Prática de atos ilícitos dolosos por servidores da administração.

**20. DO TERMO DE CONTRATO OU INSTRUMENTO EQUIVALENTE.**

**20.1.** Após a homologação da licitação, em sendo realizada a contratação, será firmada Termo de Contrato ou emitido instrumento equivalente.

**20.2.** O adjudicatário terá o prazo de **05 (cinco) dias úteis** contados a partir da data de sua convocação, para assinar o Termo de Contrato ou aceitar instrumento equivalente, conforme o caso (Nota de Empenho/Carta Contrato/Autorização), sob pena de decair do direito à contratação, sem prejuízo das sanções previstas neste Edital.

**20.3.** Alternativamente à convocação para comparecer perante o órgão ou entidade para a assinatura do Termo de Contrato ou aceite do instrumento equivalente, a Administração poderá encaminhá-lo para assinatura ou aceite da Adjudicatária, mediante correspondência postal com aviso de recebimento (AR) ou meio eletrônico, para que seja assinado ou aceito no prazo de 05 (cinco) dias úteis a contar da data de seu recebimento.

**20.4.** O prazo previsto no subitem anterior poderá ser prorrogado, por igual período, por solicitação justificada do adjudicatário e aceita pela Administração.

**20.5.** O Aceite da Nota de Empenho ou do instrumento equivalente, emitida à empresa adjudicada, implica no reconhecimento de que:

**20.5.1.** Referida Nota está substituindo o contrato, aplicando-se à relação de negócios ali estabelecida as disposições da Lei nº 8.666, de 1993;

**20.5.2.** A contratada se vincula à sua proposta e às previsões contidas no edital e seus anexos;

**20.5.3.** A contratada reconhece que as hipóteses de rescisão são aquelas previstas nos artigos 77 e 78 da Lei nº 8.666/93 e reconhece os direitos da Administração previstos nos artigos 79 e 80 da mesma Lei.

**20.6.** A vigência do contrato será até 31/12/2022, contados da assinatura do contrato, podendo ser prorrogado nos termos do art. 57, inciso II da Lei nº 8.666/93.

**20.7.** Previamente à contratação a Administração realizará consultas para identificar possível suspensão temporária de participação em licitação, no âmbito do órgão ou entidade, proibição de contratar com o Poder Público, bem como ocorrências impeditivas indiretas, observado o disposto no art. 29, da Instrução Normativa nº 3, de 26 de abril de 2018, e nos termos do art. 6º, III, da Lei nº 10.522, de 19 de julho de 2002, consulta prévia ao CADIN.



**ESTADO DO MARANHÃO**  
**PREFEITURA MUNICIPAL DE SÃO MATEUS DO MARANHÃO**  
**SECRETARIA MUNICIPAL DE FINANÇAS E DESENVOLVIMENTO ECONOMICO**  
**CNPJ Nº 06.019.491/0001-07**



**20.8.** Por ocasião da assinatura do contrato, será exigida a comprovação das condições de habilitação consignadas neste Edital, as quais deverão ser mantidas pelo licitante durante a vigência do contrato:

**20.8.1.** Na hipótese de irregularidade, o contratado deverá regularizar a sua situação perante o cadastro no prazo de até 05 (cinco) dias úteis, sob pena de aplicação das penalidades previstas no edital e anexos.

**20.9.** Na hipótese de o vencedor da licitação não comprovar as condições de habilitação consignadas no edital ou se recusar a assinar o contrato, a Administração, sem prejuízo da aplicação das sanções das demais cominações legais cabíveis a esse licitante, poderá convocar outro licitante, respeitada a ordem de classificação, para, após a comprovação dos requisitos para habilitação, analisada a proposta e eventuais documentos complementares e, feita a negociação, assinar o contrato.

## **21. DO REAJUSTAMENTO EM SENTIDO GERAL.**

**21.1.** As regras acerca do reajustamento em sentido geral do valor contratual são as estabelecidas no Termo de Referência, anexo a este Edital.

## **22. DA EXECUÇÃO, DO PRAZO, LOCAL DE ENTREGA, CRITÉRIOS DE ACEITABILIDADE DO OBJETO E GARANTIA DO PRODUTO.**

**22.1.** Os critérios de recebimento e aceitação do objeto e de fiscalização estão previstos no Termo de Referência.

## **23. DAS OBRIGAÇÕES DA CONTRATANTE E DA CONTRATADA.**

**23.1.** As obrigações da Contratante e da Contratada são as estabelecidas no Termo de Referência.

## **24. DO PAGAMENTO.**

**24.1.** As regras acerca do pagamento são as estabelecidas no Termo de Referência, anexo a este Edital.

## **25. DAS SANÇÕES ADMINISTRATIVAS.**

**25.1.** Comete infração administrativa nos termos da Lei nº 10.520/2002 e, subsidiariamente, da Lei nº 8.666/1993 a empresa que:

- a) Convocada, não assinar o contrato (quando for solicitada a aquisição);
- b) Apresentar documentação falsa ou deixar de entregar documentação exigida no ato da assinatura da ARP ou do Contrato
- c) Não mantiver a proposta;
- d) Ensejar o retardamento da execução do objeto contratual;
- e) Falhar ou fraudar na execução do contrato;
- f) Comportar-se de modo inidôneo ou ilícito;
- g) Fizer declaração falsa;
- h) Cometer fraude fiscal;



**ESTADO DO MARANHÃO**  
**PREFEITURA MUNICIPAL DE SÃO MATEUS DO MARANHÃO**  
**SECRETARIA MUNICIPAL DE FINANÇAS E DESENVOLVIMENTO ECONOMICO**  
**CNPJ Nº 06.019.491/0001-07**



i) Deixar de executar total ou parcialmente qualquer das obrigações assumidas em decorrência da contratação;

**25.2. A empresa que cometer quaisquer das infrações discriminadas no subitem acima ficará sujeita, sem prejuízo da responsabilidade civil e criminal, às seguintes sanções:**

- a) **Multa compensatória de até 10 % (dez por cento) sobre o valor total da nota de empenho**, no caso de recusa injustificada em assinar a ata de registro de preços, o contrato e/ou receber a nota de empenho no prazo previsto;
- b) **Multa moratória de até 0,3% (três décimos por cento) por dia de atraso injustificado na entrega**, calculado sobre o valor da parcela não cumprida, até o limite de 5 (cinco) dias, após o qual, a critério da Administração, poderá ocorrer a não aceitação do objeto, de forma a configurar, nessa hipótese, inexecução total da obrigação assumida, sem prejuízo da rescisão unilateral da avença;
- c) **Multa moratória de até 0,5% (meio por cento) por dia de atraso injustificado na entrega**, calculado sobre o valor da parcela não cumprida, por período superior ao previsto na alínea "b", limitado a 05 (cinco) dias subsequentes, após o qual, a critério da Administração, poderá ocorrer a não aceitação do objeto, de forma a configurar, nessa hipótese, inexecução total da obrigação assumida, sem prejuízo da rescisão unilateral da avença;
- d) **Multa moratória de até 5% (cinco por cento)**, calculado sobre o valor da parcela não cumprida, nas hipóteses não previstas nas alíneas anteriores, em caso de inexecução parcial da obrigação assumida.
- e) **Multa compensatória de até 10% (dez por cento) sobre o valor total do contrato** no caso de inexecução total do objeto, em caso de inexecução parcial das obrigações assumidas, a multa compensatória, no mesmo percentual do subitem acima, será aplicada de forma proporcional à obrigação inadimplida;
- f) **Em caso de inexecução parcial das obrigações assumidas, a multa compensatória**, no mesmo percentual do subitem acima, será aplicada de forma proporcional à obrigação inadimplida;
- g) **Impedimento de licitar e contratar com a Prefeitura de São Mateus do Maranhão** com o consequente descredenciamento no Cadastro de Fornecedores do Município pelo prazo de até cinco anos.

**25.3. A multa poderá ser aplicada concomitantemente com as sanções previstas na letra "g" do subitem 25.2**

**25.4. A aplicação de qualquer das penalidades previstas realizar-se-á em processo administrativo** que assegurará o contraditório e a ampla defesa à empresa, observando-se o procedimento previsto na Lei nº 8.666, de 1993 e subsidiariamente na Lei nº 9.784, de 1999 e na Lei Estadual nº 8.959/2009.

**25.5. A autoridade competente, na aplicação das sanções, levará em consideração a gravidade da conduta do infrator, o caráter educativo da pena, bem como o dano causado à Administração, observado o princípio da proporcionalidade.**

**25.6. Atrasos cujas justificativas sejam aceitas pela Prefeitura de São Mateus do Maranhão e comunicadas antes dos prazos de entrega consignados no contrato ou documento equivalente, poderão a critério desta, ser isentas total ou parcialmente da multa.**

## **26. DA IMPUGNAÇÃO AO EDITAL E DO PEDIDO DE ESCLARECIMENTO.**

**26.1. Até 03 (três) dias úteis antes da data designada para a abertura da sessão pública, qualquer pessoa poderá impugnar este Edital.**



ESTADO DO MARANHÃO  
PREFEITURA MUNICIPAL DE SÃO MATEUS DO MARANHÃO  
SECRETARIA MUNICIPAL DE FINANÇAS E DESENVOLVIMENTO ECONOMICO  
CNPJ Nº 06.019.491/0001-07



**26.2.** A IMPUGNAÇÃO DEVERÁ ser realizada EXCLUSIVAMENTE por FORMA ELETRÔNICA no sistema [www.licitasaomateus.com.br](http://www.licitasaomateus.com.br).

**26.3.** Caberá a Pregoeira, auxiliado pelos responsáveis pela elaboração deste Edital e seus anexos, decidir sobre a impugnação no prazo de até **02 (dois) dias úteis** contados da data de recebimento da impugnação.

**26.4.** Acolhida a impugnação, será definida e publicada nova data para a realização do certame.

**26.5.** Os pedidos de esclarecimentos referentes a este processo licitatório deverão ser enviados ao Pregoeiro, até **03 (três) dias úteis** anteriores à data designada para abertura da sessão pública, exclusivamente por meio eletrônico via internet, em campo próprio do Sistema no endereço eletrônico [www.licitasaomateus.com.br](http://www.licitasaomateus.com.br).

**26.6.** A pregoeira responderá aos pedidos de esclarecimentos no prazo de **02 (dois) dias úteis**, contado da data de recebimento do pedido, e poderá requisitar subsídios formais aos responsáveis pela elaboração do edital e dos anexos.

**26.7.** As impugnações e pedidos de esclarecimentos não suspendem os prazos previstos no certame:

**26.7.1.** A concessão de efeito suspensivo à impugnação é medida excepcional e deverá ser motivada pelo pregoeiro, nos autos do processo de licitação.

**26.8.** As respostas aos pedidos de esclarecimentos serão divulgadas pelo sistema e vincularão os participantes e a administração.

**26.9.** As respostas às impugnações e aos esclarecimentos solicitados, bem como outros avisos de ordem geral, serão cadastradas no [sítio www.licitasaomateus.com.br](http://www.licitasaomateus.com.br), sendo de responsabilidade dos licitantes, seu acompanhamento.

**26.10.** Não serão conhecidas as impugnações apresentadas após o respectivo prazo legal ou, no caso de empresas, que estejam inscritas por representante não habilitado legalmente ou não identificado no processo para responder pela proponente.

**26.11.** A petição de impugnação apresentada por empresa deve ser firmada por sócio, pessoa designada para a administração da sociedade empresária, ou procurador, e vir acompanhada, conforme o caso, de estatuto ou contrato social e suas posteriores alterações, se houver, do ato de designação do administrador, ou de procuração pública ou particular (instrumento de mandato com poderes para impugnar o Edital).

## **27. DAS DISPOSIÇÕES GERAIS.**

**27.1.** Da sessão pública do Pregão divulgar-se-á Ata no sistema eletrônico.

**27.2.** Não havendo expediente ou ocorrendo qualquer fato superveniente que impeça a realização do certame na data marcada, a sessão será automaticamente transferida para o primeiro dia útil subsequente, no mesmo horário anteriormente estabelecido, desde que não haja comunicação em contrário, pela Pregoeira.



**ESTADO DO MARANHÃO**  
**PREFEITURA MUNICIPAL DE SÃO MATEUS DO MARANHÃO**  
**SECRETARIA MUNICIPAL DE FINANÇAS E DESENVOLVIMENTO ECONOMICO**  
**CNPJ Nº 06.019.491/0001-07**



**27.3.** Todas as referências de tempo no Edital, no aviso e durante a sessão pública observarão o horário de Brasília – DF.

**27.4.** No julgamento das propostas e da habilitação, a Pregoeira poderá sanar erros ou falhas que não alterem a substância das propostas, dos documentos e sua validade jurídica, mediante despacho fundamentado, registrado em ata e acessível a todos, atribuindo-lhes validade e eficácia para fins de habilitação e classificação.

**27.5.** A homologação do resultado desta licitação não implicará direito à contratação.

**27.6.** As normas disciplinadoras da licitação serão sempre interpretadas em favor da ampliação da disputa entre os interessados, desde que não comprometam o interesse da Administração, o princípio da isonomia, a finalidade e a segurança da contratação.

**27.7.** Os licitantes assumem todos os custos de preparação e apresentação de suas propostas e a Administração não será, em nenhum caso, responsável por esses custos, independentemente da condução ou do resultado do processo licitatório.

**27.8.** Na contagem dos prazos estabelecidos neste Edital e seus Anexos, excluir-se-á o dia do início e incluir-se-á o do vencimento. Só se iniciam e vencem os prazos em dias de expediente na Administração.

**27.9.** O desatendimento de exigências formais não essenciais não importará o afastamento do licitante, desde que seja possível o aproveitamento do ato, observados os princípios da isonomia e do interesse público.

**27.10.** O licitante é o responsável pela fidelidade e legitimidade das informações prestadas e dos documentos apresentados em qualquer fase da licitação:

**27.10.1.** A falsidade de qualquer documento apresentado ou a inverdade das informações nele contidas implicará a imediata desclassificação do proponente que o tiver apresentado, ou, caso tenha sido o vencedor, a rescisão do contrato ou do documento equivalente, sem prejuízo das demais sanções cabíveis.

**27.11.** Em caso de divergência entre disposições deste Edital e de seus anexos ou demais peças que compõem o processo, prevalecerá as deste Edital.

**27.12.** A PREFEITURA MUNICIPAL DE SÃO MATEUS DO MARANHÃO-MA poderá revogar este Pregão por razões de interesse público decorrente de fato superveniente que constitua óbice manifesto e incontornável, ou anulá-lo por ilegalidade, de ofício ou por provocação de terceiros, salvo quando for viável a convalidação do ato ou do procedimento viciado, desde que observados os princípios da ampla defesa e contraditório:

**27.12.1.** A anulação do pregão induz à do contrato;

**27.12.2.** A anulação da licitação por motivo de ilegalidade não gera obrigação de indenizar.

**27.13.** É facultado à autoridade superior, em qualquer fase deste Pregão, promover diligência destinada a esclarecer ou completar a instrução do processo, vedada a inclusão posterior de informação ou de documentos que deveriam ter sido apresentados para fins de classificação e habilitação.



**ESTADO DO MARANHÃO**  
**PREFEITURA MUNICIPAL DE SÃO MATEUS DO MARANHÃO**  
**SECRETARIA MUNICIPAL DE FINANÇAS E DESENVOLVIMENTO ECONOMICO**  
**CNPJ Nº 06.019.491/0001-07**

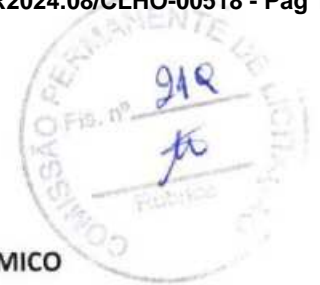

**27.14.** O Edital está disponibilizado, na íntegra, no endereço eletrônico: [www.licitasaomateus.com.br](http://www.licitasaomateus.com.br), <https://app.tcema.tc.br/sincontrata/mural/procedimento>, através do e-mail [cplsaomateus2021@gmail.com](mailto:cplsaomateus2021@gmail.com), e também poderão ser lidos e/ou obtidos na Sala da Comissão Permanente de Licitação, situada no Centro Administrativo, localizado na Praça da Matriz, nº 42, CEP: 65.470-000, Centro – São Mateus do Maranhão/MA, no horário das 08h00min (oito horas) às 12h00min (doze horas), mesmo endereço e período no qual os autos do processo administrativo permanecerão com vista franqueada aos interessados.

**27.15.** Integram este Edital, para todos os fins e efeitos, os seguintes anexos:

- ANEXO I – TERMO DE REFERÊNCIA, ANEXO I;**
- ANEXO II – MODELO DE PROPOSTA DE PREÇOS;**
- ANEXO III – MODELO DE DECLARAÇÃO CONJUNTA**
- ANEXO IV – MINUTA DA ATA DE REGISTRO DE PREÇOS;**
- ANEXO V – MINUTA DO CONTRATO.**

SÃO MATEUS DO MARANHÃO/MA, EM \_\_\_\_\_ DE \_\_\_\_\_ DE 2023.

**Thiago Rezende Aragão**  
Secretário Municipal de Finanças e Desenvolvimento Econômico  
Portaria nº 008/2021



**ESTADO DO MARANHÃO**  
**PREFEITURA MUNICIPAL DE SÃO MATEUS DO MARANHÃO**  
**SECRETARIA MUNICIPAL DE FINANÇAS E DESENVOLVIMENTO ECONOMICO**  
**CNPJ Nº 06.019.491/0001-07**



**MINUTA DE EDITAL DE LICITAÇÃO - PREGÃO ELETRÔNICO Nº \_\_\_\_/2023**

**ANEXO I – PROJETO BASICO**

**1. OBJETO:**

**1.1.** Registro de preços para eventual e futura contratação de empresa especializada em serviços de manutenção e perfuração de poços artesianos para atender as necessidades das diversas Secretarias no Município de São Mateus do Maranhão/MA.

**2. JUSTIFICATIVA:**

**2.1.** Justifica-se a contratação de interesse de atender as necessidades básicas das diversas Secretarias Municipal da prefeitura do município de São Mateus do Maranhão/MA. O presente procedimento é essencial para garantia do abastecimento de água potável nos prédios públicos.

**2.2.** A perfuração dos poços se faz necessária para captação de água subterrânea, modo de garantir acesso a água de qualidade, proporcionando também melhoria nas condições de saúde,

**2.3.** O serviço de manutenção preventiva e corretiva tem por finalidade a manutenção do poço artesiano, visando evitar a ocorrência de problemas no abastecimento de água, decorrentes de fatores diversos como, por exemplo, o acúmulo de resíduos provenientes de camadas sedimentares de areia no fundo do poço, tendo como consequência não apenas a obstrução dos filtros de penetração da água, mas também o antecipado desgaste da bomba.

**2.4.** Para execução dos serviços, deverão ser obedecidas as normas técnicas da ABNT, bem como as instruções complementares a serem fornecidas pela Secretaria Solicitante.

**2.5.** Para a execução dos serviços objeto deste Projeto Básico, deverão ser obedecidas as normas técnicas da ABNT, da CONTRATANTE e de órgãos públicos, bem como as instruções complementares a serem fornecidas pela Secretaria Solicitante.

**3. DO VALOR ESTIMADO:**

**3.1.** O valor médio para a presente contratação é **R\$ 4.401.341,44** (Quatro milhões, quatrocentos e um mil e trezentos e quarenta um reais e quarenta e quatro centavos), obtido da pesquisa de preços, conforme documentação que integra o processo.

**3.2.** Os preços propostos serão considerados completos e deverão abranger todas as despesas relativas à futura contratação, tais como: tributos e quaisquer despesas acessórias e/ou necessárias ao cumprimento do objeto, salvo disposição legal em contrário.

**4. DOS QUANTITATIVOS E ESPECIFICAÇÕES TÉCNICAS:**

**4.1.** A prestação de serviços a serem adquiridos deverão satisfazer as especificações técnicas e serem fornecidos conforme quantidades relacionadas neste projeto básico e seus anexos.

**4.2.** As quantidades apresentadas constituem uma estimativa, em função de eventuais demandas das unidades e dos usuários.





**ESTADO DO MARANHÃO**  
**PREFEITURA MUNICIPAL DE SÃO MATEUS DO MARANHÃO**  
**SECRETARIA MUNICIPAL DE FINANÇAS E DESENVOLVIMENTO ECONOMICO**  
**CNPJ Nº 06.019.491/0001-07**



**5. DO ÓRGÃO GERENCIADOR E DOS PARTICIPANTES:**

**5.1.** O Órgão Gerenciador da Ata de Registro de Preços a ser firmada mediante a realização deste Pregão Eletrônico será a Secretaria Municipal de Finanças e Desenvolvimento Econômico.

**5.2.** Serão Órgãos Participantes da Ata de Registro de Preços a serem elaboradas as seguintes Secretarias: Secretaria Municipal de Educação, Secretaria Municipal de Saúde, e Secretaria Municipal de Assistência Social.

**6. DO ENQUADRAMENTO LEGAL:**

**6.1.** O objeto deste Termo de Referência é **considerado comum** porque é definido mediante especificações usuais no mercado, tendo como critério de escolha o preço ofertado somente, cabendo à adoção da modalidade **PREGÃO**, nos termos do **parágrafo único, do art. 1º, da Lei 10.520/2002**.

**6.2.** A modalidade de licitação ora escolhida confere maior celeridade ao processo, como também amplia o universo dos potenciais licitantes. Desse modo, entende-se que o interesse público será mais satisfatoriamente atendido mediante a adoção dessa modalidade.

**6.3.** São aplicáveis ainda à licitação, a **Lei Complementar nº 123/2006** com alterações da **Lei Complementar nº 147/2014** e, subsidiariamente, a **Lei Federal nº 8.666/1993** e demais normas regulamentares pertinentes à espécie.

**6.4.** Será utilizado o Sistema de Registro de Preços, nos moldes do **Decreto Municipal nº 029/2015**, de acordo com a conveniência/demanda da secretaria.

**7. SERVIÇOS PRELIMINARES**

**7.1. ETAPAS E PLANEJAMENTO**

**7.1.1.** O sistema de Abastecimento de Água indicado foi projetado para ser construído em uma única etapa, abrangendo: captação, recalque, adução e reservação.

**7.2. CAPTAÇÃO**

**7.2.1.** Os materiais a serem empregados na perfuração do poço tubular estão especificados no projeto executivo do poço anexo, que terá 50m de profundidade com diâmetro de acabamento em 6".

**7.3. RESERVAÇÃO**

**7.3.1.** Será instalado reservatório em Fibra de Vidro, elevados em estrutura de concreto armado com altura conforme projeto em anexo.

**7.4. ESPECIFICAÇÕES TÉCNICAS PARA CONSTRUÇÃO**

**7.4.1. Objetivo**

**1** Esta especificação tem por objetivo estabelecer as regras e procedimentos a serem obedecidos na construção de poços tubulares para captação de água subterrânea.

**7.4.2. Disposições gerais**

**a)** Os poços deverão ser construídos por empresa habilitada, sob responsabilidade técnica de geólogo, devidamente credenciado junto ao CREA.



**ESTADO DO MARANHÃO**  
**PREFEITURA MUNICIPAL DE SÃO MATEUS DO MARANHÃO**  
**SECRETARIA MUNICIPAL DE FINANÇAS E DESENVOLVIMENTO ECONOMICO**  
**CNPJ Nº 06.019.491/0001-07**

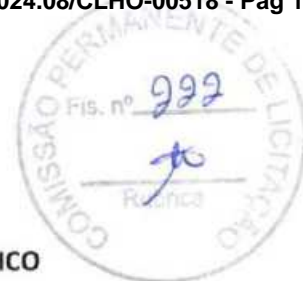

b) A firma executora deverá fornecer uma proposta técnico-financeira, acompanhada de cronograma físico-financeiro de execução, para todas as fases da obra, tais como:

- ✓ Transporte, preparo do canteiro de obra e instalação de equipamentos e materiais;
- ✓ Perfuração e perfilagem;
- ✓ Colocação de tubos, filtros e pré-filtro;
- ✓ Teste de vazão

Nenhuma destas fases poderá ser efetivada sem a presença ou o conhecimento prévio da fiscalização.

c) Uma vez concluído o poço, a firma executora deverá encaminhar à contratante, relatório técnico final do poço, documento sem o qual a obra não poderá ser recebida.

**7.4.3. A firma proponente deverá dispor de:**

- a) Perfuratriz com capacidade de perfuração superior à profundidade prevista no projeto do poço;
- b) Compressor de ar acoplado a motor elétrico ou diesel com capacidade mínima de 77 m<sup>3</sup>/h de ar efetivo e pressão de trabalho de 12,3 Kg/cm<sup>2</sup>;
- c) Conjunto moto - bomba submersível acionado por energia fornecida pela concessionária de energia ou de grupo gerador, com vazão igual ou superior à vazão prevista no projeto do poço;
- d) Medidor de nível com fio numerado em intervalo de 1,00m;
- e) Laboratório para controle da lama de perfuração;
- f) Equipamentos, aparelhos e acessórios em quantidade e capacidade suficientes para assegurar a execução dos trabalhos, sem paralisação ou atrasos decorrentes de sua falta;
- g) Análise físico-química e bacteriológica da água.

**7.5. EQUIPAMENTOS PARA PERFURAÇÃO**

7.5.1. São constituídos de 01 Sonda Perfuratriz Percussores, com capacidade de perfuração até 250m, 01 Grupo Gerador Trifásico 7,5 KWA. Conjunto para limpeza, desenvolvimento e teste de vazão, sendo compressores de alta pressão de 60 a 100 pés cúbicos bomba submersa de 10, 15 e 25 hp, para captação e teste de vazão.

**7.6. PROFUNDIDADE**

7.6.1. A profundidade de referência 50m.

**7.7. FLUIDO DE PERFURAÇÃO**

7.7.1. O fluido de perfuração será a base de polímeros orgânicos (caboximetilcelulose) visando a performance na perfuração, limpeza, estabilidade e produtividade do poço.

**7.8. TANQUES E CANALETAS DE CIRCULAÇÃO DO FLUIDO**

7.8.1. No sistema a percussão é constituída de 01 canaleta de descarga, 01 tanques de decantação e 01 canaletas de retorno.

**7.9. QUANTO AOS MATERIAIS**



**ESTADO DO MARANHÃO**  
**PREFEITURA MUNICIPAL DE SÃO MATEUS DO MARANHÃO**  
**SECRETARIA MUNICIPAL DE FINANÇAS E DESENVOLVIMENTO ECONOMICO**  
**CNPJ Nº 06.019.491/0001-07**

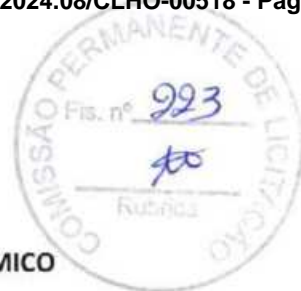

**7.9.1.** Realizar a devida programação de compra de materiais, de forma a concluir a obra no prazo fixado;

**7.9.2.** Observar rigorosamente os prazos de validade dos materiais, pois será recusado pela fiscalização qualquer tipo de material que se encontre com prazo de validade vencido;

**7.9.3.** Todo e qualquer material de construção que entrar no canteiro de obras deverá ser previamente aprovado pela fiscalização. Aquele que for impugnado deverá ser retirado do canteiro, no prazo definido pela Fiscalização.

**7.9.4.** Submeter à Fiscalização, sem ônus, amostras dos materiais e acabamentos a serem utilizados na obra.

**7.10. QUANTO A MÃO DE OBRA**

**7.10.1.** Contratar mão-de-obra idônea, de modo a reunir permanentemente em serviço uma equipe homogênea e suficiente de operários, mestres e encarregados, que assegure progresso satisfatório às obras.

**7.10.2.** É de responsabilidade da contratada o fornecimento de equipamentos de segurança aos seus empregados tais como: cintos, capacetes, etc., devendo ser obedecidas todas as normas de prevenção de acidentes;

**7.11. QUANTO AOS EQUIPAMENTOS E FERRAMENTAS DE TRABALHO**

**7.11.1.** É de responsabilidade da contratada os gastos com aquisição de ferramentas, máquinas, equipamentos necessários na execução da obra.

**7.12. QUANTO À ADMINISTRAÇÃO DA OBRA**

**7.12.1.** Manter um engenheiro civil ou arquiteto residente na obra, com carga horária mínima equivalente a um turno fixo, por semana;

**7.12.2.** Manter em dia pagamentos de faturas de água e energia elétrica.

**7.13. SEGURANÇA E SAÚDE DO TRABALHO**

**7.13.1.** A Contratada assumirá inteira responsabilidade pela execução dos serviços sub-empregados, em conformidade com a legislação vigente de Segurança e Saúde do Trabalho, em particular as Normas Regulamentadoras do Ministério do Trabalho, instituídas pela Portaria nº 3.214/78 e suas alterações posteriores.

**7.13.2.** Serão de uso obrigatório os equipamentos de proteção individual estabelecidos na NR-18 e demais Normas de Segurança do Trabalho. Os equipamentos mínimos obrigatórios serão:

- a) Equipamentos para proteção da cabeça.
- b) Equipamentos para Proteção Auditiva.
- c) Equipamentos para Proteção dos membros superiores e inferiores.

**7.13.3.** A inobservância das Normas Regulamentadoras relativas à Segurança e Saúde do Trabalho terá como penalidade advertência por escrito e multa.

**7.14. DIARIO DE OBRA**



**ESTADO DO MARANHÃO**  
**PREFEITURA MUNICIPAL DE SÃO MATEUS DO MARANHÃO**  
**SECRETARIA MUNICIPAL DE FINANÇAS E DESENVOLVIMENTO ECONOMICO**  
**CNPJ Nº 06.019.491/0001-07**



**7.14.1.** Deverá ser mantido no canteiro um Diário de Obra, desde a data de início dos serviços, para que sejam registrados pela CONTRATADA e, a cada vistoria, pela Fiscalização, fatos, observações e comunicações relevantes ao andamento da mesma.

**7.15. LIMPEZA DA OBRA**

**7.15.1.** Os locais da obra, assim como seus entornos e passeio, deverão ser mantidos limpos e desobstruídos de entulhos, durante e após a realização dos trabalhos.

**7.16. LOCAÇÃO DE INSTALAÇÃO E EQUIPAMENTOS**

**7.16.1.** A CONTRATADA procederá à aferição das dimensões, dos alinhamentos, dos ângulos e de quaisquer outras indicações constantes do projeto com as reais condições encontradas no local.

**7.16.2.** Havendo discrepâncias, que não possam ser sanadas na obra, ou modificações significativas ocorridas após a conclusão e o recebimento do projeto, a ocorrência será comunicada à Fiscalização, que decidirá a respeito.

**7.17. ESPECIFICAÇÕES DE MATERIAIS E SERVIÇOS**

**7.17.1.** O fornecimento de materiais, bem como a execução dos serviços obedecerá rigorosamente ao constante nos documentos:

- a) Normas da ABNT;
- b) Prescrições e recomendações dos fabricantes;
- c) Normas internacionais consagradas, na falta das citadas;
- d) Estas especificações e desenhos do projeto.

**7.17.2.** Os materiais ou equipamentos especificados admitem equivalentes em função e qualidade. O uso destes produtos será previamente aprovado pela CONTRATANTE.

**7.17.3.** A existência de FISCALIZAÇÃO, de modo algum, diminui ou atenua a responsabilidade da CONTRATADA pela perfeição da execução de qualquer serviço.

**7.17.4.** Ficará a critério de a FISCALIZAÇÃO recusar qualquer serviço executado que não satisfaça às condições contratuais, às especificações e ao bom padrão de acabamento.

**7.17.5.** A CONTRATADA ficará obrigada a refazer os trabalhos recusados pela FISCALIZAÇÃO.

**7.17.6.** Caberá à CONTRATADA manter o DIÁRIO DE OBRAS, no qual se farão todos os registros relativos a pessoal, materiais retirados e adquiridos, andamento dos serviços e demais ocorrências.

**7.17.7.** Caberá à CONTRATADA a responsabilidade por qualquer acidente de trabalho, bem como danos ou prejuízos causados à CONTRATANTE e a terceiros.

**7.17.8.** Todas as medidas serão conferidas no local.

**7.17.9.** A quantificação é da responsabilidade das empresas LICITANTES que serão obrigadas a contemplar todos os itens constantes do projeto.

**7.17.10.** Todos os materiais serão novos, comprovadamente de primeira qualidade.

**7.18. QUANTO AO ANDAMENTO DOS TRABALHOS**



**ESTADO DO MARANHÃO**  
**PREFEITURA MUNICIPAL DE SÃO MATEUS DO MARANHÃO**  
**SECRETARIA MUNICIPAL DE FINANÇAS E DESENVOLVIMENTO ECONOMICO**  
**CNPJ Nº 06.019.491/0001-07**

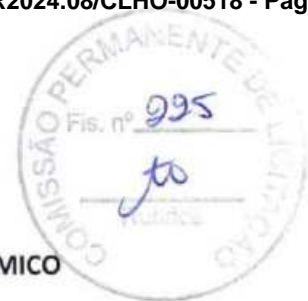

**7.18.1.** Para fiel observância do contrato e perfeita execução e acabamento das obras a CONTRATADA deverá manter na obra pessoal técnico habilitado e obriga-se a prestar toda assistência técnica e administrativa, com a finalidade de imprimir aos trabalhos o ritmo necessário ao cumprimento dos prazos contratuais;

**7.18.2.** À CONTRATADA caberá a execução das instalações provisórias de água, luz, força, esgoto, etc., bem como o transporte dentro e fora do canteiro de obras;

**7.18.3.** Além do previsto em itens anteriores, caberá à CONTRATADA proceder à instalação do canteiro de obras dentro das normas gerais de construção com previsão de baias para depósito de agregados, almoxarifado, escritório e, em relação às condições de Medicina e Segurança do Trabalho, dotá-lo de alojamento e instalações sanitárias para operários e fiscalização.

**7.18.4.** Além da placa da CONTRATADA exigida pelo CREA, deverá ser colocada em local visível, quando da instalação do canteiro de obras, placa conforme modelo fornecido pelo Setor de Engenharia da CONCEDENTE.

**7.19. PLACA DE OBRA EM CHAPA GALVANIZADA**

**7.19.1.** A placa da obra terá dimensões de 2,00 m x 1,00 m, 2m<sup>2</sup>, e deverá ser fornecida pela construtora que vai executar o serviço sendo que as identificações deverão ser definidas pela FISCALIZAÇÃO.

**7.19.2.** Será colocada em local indicado pela FISCALIZAÇÃO, visível e a 2,00 m do chão, fabricada em chapa de aço e fixada em estrutura de madeira.

**7.20. LOCAÇÃO**

**7.20.1.** A locação do poço será realizada pelo fiscal, em área livre e desimpedida, de modo a não comprometer a qualidade da água a ser produzida pelo poço tubular.

**7.21. LIMPEZA**

**7.21.1.** A contratada procederá à limpeza da área, a qual consiste na capina, visando sob sua responsabilidade.

**7.22. POÇOS**

**7.22.1. POÇO TUBULAR d=6" – PROFUNDIDADE 50m**

**7.22.2.** Será transportado todo material e equipamento necessário para execução do poço para instalações da obra

**7.22.3.** O poço terá perfuração, em qualquer material, de 50m de profundidade com diâmetro de 150mm.

**7.22.4.** Será necessário realizar análise granulométrica dos aquíf. e pré-filtro, análise físico-química da água, desinfecção com profundidade de 50m, relatório de análises e testes, análise bacteriológica e teste de vazão.

**7.22.5.** O poço terá revestimento tubo PVC geomecânico d=150mm, tubo de PVC rosqueável p/ recarga do pré-filtro d=40mm, tubo de boca – aço calandrado (3/16"x40cm), filtro geomecânico d=150mm c/ PB, pré-filtro c/ seixo rolado e selecionado c/ análise granulométrica, cap d=150mm p/ o fundo do poço e tampa em ch. Dobrada no. 20 fo go d=150mm.

**7.23. UNIDADE DE BOMBEAMENTO**



**ESTADO DO MARANHÃO**  
**PREFEITURA MUNICIPAL DE SÃO MATEUS DO MARANHÃO**  
**SECRETARIA MUNICIPAL DE FINANÇAS E DESENVOLVIMENTO ECONOMICO**  
**CNPJ Nº 06.019.491/0001-07**



### 7.23.1. BOMBA

**7.23.2.** A bomba é composta por motor e bombeador podendo ser de com potência  $\frac{1}{2}$  cv sendo monofásica, ou de 2cv sendo trifásica, de acordo com a capacidade do reservatório. Esse conjunto é a fonte de força que impulsiona a água para a superfície.

### 7.24. ABRIGO PARA BOMBA

**7.24.1.** Será necessário um abrigo em alvenaria para proteção e isolamento do conjunto moto-bomba.

### 7.25. ESTRUTURA PARA RESERVATÓRIO

#### 7.25.1. INFRAESTRUTURA

##### 1 FUNDAÇÃO

**2** Os serviços de cortes e aterros necessários para o preparo do terreno, seguindo após a execução das valas para as fundações.

**3** As fundações deverão concretadas para devida fixação dos pilares. As superfícies a serem concretadas deverão ser previamente limpas, cuidando-se para que nelas não haja nenhum tipo de vegetação nem qualquer tipo de entulho. Os pilares deverão estar perfeitamente alinhados de acordo com projeto.

### 7.26. SUPERESTRUTURA

#### 7.26.1. PILARES

**1** Serão do tipo concreto armado, nas dimensões descritas conforme projeto com detalhes específicos.

#### 7.26.2. VIGAS

**1** Serão do tipo concreto armado conforme projeto. No caso de modificações nas dimensões e detalhes da estrutura, cálculo estrutural das estruturas de aço será de responsabilidade da empresa executora.

#### 7.26.3. LAJE

**1** Em concreto armado fck 35 MPA executado in loco, ou, pré-fabricadas, espessura de 12,0cm, fixadas nas vigas pré-moldadas. Possíveis arestas abertas entre as placas deverão ser rejuntadas com argamassa de cimento, cal e areia. O detalhamento da armadura será definido conforme projeto estrutural, fornecido pela empresa executante. No caso de modificações nas dimensões e detalhes da estrutura, cálculo estrutural das estruturas de concreto armado pré-moldado será de responsabilidade da empresa executora.

### 7.27. RESERVATÓRIO

**7.27.1.** Se faz necessário a aquisição de caixa de água em polietileno de 1.000 L e 10.000 L, conforme demonstrado no item 2 deste memorial.

### 7.28. MANUTENÇÃO E LIMPEZA

**7.29.** Essa etapa consistirá na montagem de andaimes para a melhor movimentação dos operários que deverão estar equipados com seus respectivos EPIs. Será removido todo sedimento do reservatório elevado e deslocado para local distante da área do poço e casa de máquinas, as paredes e o fundo serão devidamente escovados com o objetivo de detectar possíveis fissuras que se existentes deverão ser retiradas com o procedimento adequado.



**ESTADO DO MARANHÃO**  
**PREFEITURA MUNICIPAL DE SÃO MATEUS DO MARANHÃO**  
**SECRETARIA MUNICIPAL DE FINANÇAS E DESENVOLVIMENTO ECONOMICO**  
**CNPJ Nº 06.019.491/0001-07**



**7.30.** Todos os reservatórios são de fibra de vidro, portanto esse tipo de procedimento deverá ser feito com o uso de manta de fibra de vidro e catalisador. A desinfecção da caixa também será estendida para a tubulação de descida do sistema e ocorrerá com o uso de hipoclorito de sódio.

**7.30.1. PRÉ-FILTRO**

**1** MATERIAL - O pré-filtro será constituído de material quartzoso, arredondado, com granulometria entre 2,38mm e 1,19mm, ou seja, material peneirado que passe na malha nº 8 e fique retido na malha nº 16.

**2** INSTALAÇÃO - A colocação do pré-filtro deverá ser feita paulatinamente, de modo a formar um anel cilíndrico contínuo entre a parede do furo e o revestimento. O pré-filtro será instalado por gravidade, com fluido de perfuração preparado adequadamente e circulando em velocidade lenta, até que o pré-filtro atinja a profundidade de 10m.

**7.30.2. PROTEÇÃO SANITARIA**

**1** Os 10m superiores de o espaço anelar serão preenchidos com argamassa de cimento-areia, traço 1:3.

**7.30.3. LIMPEZA, DESENVOLVIMENTO E TESTE DE VAZÃO**

**1** A desinfecção do poço deverá ser feita mediante aplicação de solução de hipoclorito de sódio a 10%, na proporção de 0,50L do produto para cada 1m<sup>3</sup> de água no poço.

**2** Parte da solução deverá ser introduzida através do tubo de descarga de água. O restante da solução deverá ser colocado pela boca do poço, de modo a desinfetar o revestimento acima do nível da água. A solução deverá permanecer no poço por um período não inferior a duas horas e, em seguida, o poço deverá ser bombeado até a retirada de todo cloro residual.

**7.30.4. COLETA DE ÁGUA**

**1** A coleta de água para análise físico-química deverá ser feita com garrafa plástica limpa, com volume de 3 a 5 litros. Antes da coleta deve-se lavar a garrafa com água bombeada do poço e, a seguir, fazer a coleta diretamente na descarga da referida água.

**7.30.5. LIMPEZA DO POÇO**

**1** Será executada mensalmente seguindo ao cronograma físico do serviço. Consistirá na retirada de obstrução (areia e silte) de natureza mecânica, resultante da colmatagem de filtros e deposição de materiais no perímetro ou no fundo do poço utilizando métodos semelhantes aos de desenvolvimento de poços durante a construção. O método mais recomendável será o de pistoneamento com pistão de válvula, nos trechos correspondentes às seções filtrantes.

**8. DOTAÇÃO ORÇAMENTARIA:**

**8.1.** Na licitação para registro de preços não é necessário indicar a dotação orçamentária, que somente será exigida para a formalização do contrato ou outro instrumento hábil, conforme o Art. 7º, § 2º do Decreto Federal nº 7892/2013.

**9. CRITÉRIOS DE JULGAMENTO:**

**9.1.** Para julgamento e classificação das propostas deverá ser adotado o critério do **menor preço global**, cujo regime de execução contratual será empreitado por preço unitário, observadas as especificações definidas neste projeto básico.



**ESTADO DO MARANHÃO**  
**PREFEITURA MUNICIPAL DE SÃO MATEUS DO MARANHÃO**  
**SECRETARIA MUNICIPAL DE FINANÇAS E DESENVOLVIMENTO ECONOMICO**  
**CNPJ Nº 06.019.491/0001-07**



**10. DA FORMALIZAÇÃO DA ATA DE REGISTRO DE PREÇOS/CONTRATO:**

**10.1.** Após a homologação da licitação, a(s) licitante(s) vencedora(s) será (ão) convocada(s) para assinar a ata de registro de preços, no prazo máximo de 05 (cinco) dias úteis, a contar do recebimento da convocação e nas condições estabelecidas neste Edital e seus Anexos.

**10.2.** A convocação da(s) vencedora(s), assim como qualquer comunicação entre as partes a respeito da Ata de Registro de Preços e do Contrato produzirá efeitos legais se processada por publicação na imprensa oficial ou por escrito mediante protocolo, e-mail eletrônico ou outro meio de registro, não sendo consideradas comunicações verbais.

**10.3.** É facultada a Prefeitura Municipal de São Mateus do Maranhão/MA, quando a(s) convocada(s) não comparecer no prazo estipulado, não apresentar situação regular no ato da assinatura da ata ou, ainda, recusar-se a assiná-lo, injustificadamente, convocar as licitantes remanescentes, na ordem de classificação, sem prejuízo da aplicação das sanções cabíveis.

**10.4.** O prazo de convocação poderá ser prorrogado, uma vez, por igual período, quando solicitado pela parte, durante o seu transcurso e desde que ocorra motivo justificado e aceito pela Prefeitura Municipal de São Mateus do Maranhão/MA.

**10.5.** A empresa terá o prazo de 05 (cinco) dias úteis contados a partir da data de sua convocação para assinar o Termo de Contrato ou aceitar instrumento equivalente, conforme o caso (Nota de Empenho/Carta Contrato/Autorização), sob pena de decair do direito à contratação.

**10.6.** A recusa injustificada por parte do fornecedor em assinar o contrato para formalização da contratação junto à administração pública será caracterizada como inadimplemento total das obrigações assumidas, por conseguinte, passível de abertura de processo administrativo punitivo e aplicação de penalidades legalmente estabelecidas pelas legislações vigentes.

**10.7.** O prazo para assinatura do contrato poderá ser prorrogado uma única vez, por igual período quando solicitado pelo fornecedor beneficiário durante seu transcurso, desde que ocorra motivo justificado e aceito pela contratante.

**11. DO CONTROLE E FISCALIZAÇÃO DA ATA DE REGISTRO DE PREÇOS/CONTRATO:**

**11.1.** Nos termos do art. 67 Lei nº 8.666, de 1993, será designado representante para acompanhar e fiscalizar a entrega dos bens, anotando em registro próprio todas as ocorrências relacionadas com a execução e determinando o que for necessário à regularização de falhas ou defeitos observados.

**11.2.** A fiscalização de que trata este item não exclui nem reduz a responsabilidade da Contratada, inclusive perante terceiros, por qualquer irregularidade, ainda que resultante de imperfeições técnicas ou vícios redibitórios, e, na ocorrência desta, não implica em corresponsabilidade da Administração ou de seus agentes e prepostos, de conformidade com o art. 70 da Lei nº 8.666, de 1993.

**11.3.** O representante da Administração anotarà em registro próprio todas as ocorrências relacionadas com a execução do contrato, indicando dia, mês e ano, bem como o nome dos funcionários eventualmente envolvidos, determinando o que for necessário à regularização das falhas ou defeitos observados e encaminhando os apontamentos à autoridade competente para as providências cabíveis.





**ESTADO DO MARANHÃO**  
**PREFEITURA MUNICIPAL DE SÃO MATEUS DO MARANHÃO**  
**SECRETARIA MUNICIPAL DE FINANÇAS E DESENVOLVIMENTO ECONOMICO**  
**CNPJ Nº 06.019.491/0001-07**

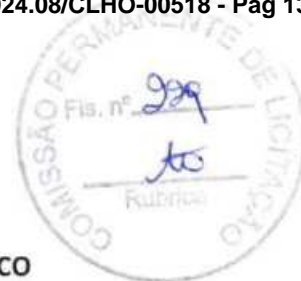

**11.4.** A conformidade do material/técnica/equipamento a ser utilizado na execução dos serviços deverá ser verificada juntamente com o documento da Contratada que contenha a relação detalhada dos mesmos, de acordo com o estabelecido neste Projeto Básico, informando as respectivas quantidades e especificações técnicas, tais como: marca, qualidade e forma de uso.

**11.5.** O descumprimento total ou parcial das obrigações e responsabilidades assumidas pela Contratada ensejará a aplicação de sanções administrativas, previstas neste Projeto Básico e na legislação vigente, podendo culminar em rescisão contratual, conforme disposto nos artigos 77 e 87 da Lei nº 8.666, de 1993.

**12. CONTROLE E FISCALIZAÇÃO DA EXECUÇÃO:**

**12.1.** O acompanhamento e a fiscalização da execução do contrato consistem na verificação da conformidade da prestação dos serviços, dos materiais, técnicas e equipamentos empregados, de forma a assegurar o perfeito cumprimento do ajuste, que serão exercidos por um ou mais representantes da Contratante, especialmente designados, na forma dos arts. 67 e 73 da Lei nº 8.666, de 1993.

**12.2.** O representante da Contratante deverá ter a qualificação necessária para o acompanhamento e controle da execução dos serviços e do contrato.

**12.3.** A verificação da adequação da prestação do serviço deverá ser realizada com base nos critérios previstos neste Projeto Básico.

**12.4.** O representante da Contratante deverá promover o registro das ocorrências verificadas, adotando as providências necessárias ao fiel cumprimento das cláusulas contratuais, conforme o disposto nos §§ 1º e 2º do art. 67 da Lei nº 8.666, de 1993.

**12.5.** O descumprimento total ou parcial das obrigações e responsabilidades assumidas pela Contratada ensejará a aplicação de sanções administrativas, previstas neste Projeto Básico e na legislação vigente, podendo culminar em rescisão contratual, conforme disposto nos artigos 77 e 87 da Lei nº 8.666, de 1993.

**12.6.** As atividades de gestão e fiscalização da execução contratual devem ser realizadas de forma preventiva, rotineira e sistemática, podendo ser exercidas por servidores, equipe de fiscalização ou único servidor, desde que, no exercício dessas atribuições, fique assegurada a distinção dessas atividades e, em razão do volume de trabalho, não comprometa o desempenho de todas as ações relacionadas à Gestão do Contrato.

**12.7.** A fiscalização técnica dos contratos avaliará constantemente a execução do objeto e utilizará Relatório Padrão da Administração, devendo haver o redimensionamento no pagamento com base nos indicadores estabelecidos, sempre que a CONTRATADA:

- a) Não produzir os resultados, deixar de executar, ou não executar com a qualidade mínima exigida as atividades contratadas; ou
- b) Deixar de utilizar materiais e recursos humanos exigidos para a execução do serviço, ou utilizá-los com qualidade ou quantidade inferior à demandada.

**12.8.** Durante a execução do objeto, o fiscal técnico deverá monitorar constantemente o nível de qualidade dos serviços para evitar a sua degeneração, devendo intervir para requerer à CONTRATADA a correção das faltas, falhas e irregularidades constatadas.



**ESTADO DO MARANHÃO**  
**PREFEITURA MUNICIPAL DE SÃO MATEUS DO MARANHÃO**  
**SECRETARIA MUNICIPAL DE FINANÇAS E DESENVOLVIMENTO ECONOMICO**  
**CNPJ Nº 06.019.491/0001-07**

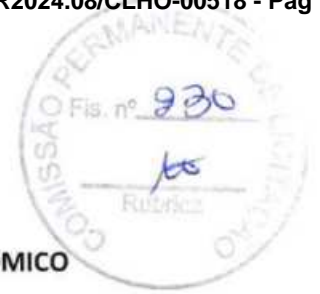

- 12.9.** O fiscal técnico deverá apresentar ao preposto da CONTRATADA a avaliação da execução do objeto ou, se for o caso, a avaliação de desempenho e qualidade da prestação dos serviços realizada.
- 12.10.** Em hipótese alguma, será admitido que a própria CONTRATADA materialize a avaliação de desempenho e qualidade da prestação dos serviços realizada.
- 12.11.** A CONTRATADA poderá apresentar justificativa para a prestação do serviço com menor nível de conformidade, que poderá ser aceita pelo fiscal técnico, desde que comprovada a excepcionalidade da ocorrência, resultante exclusivamente de fatores imprevisíveis e alheios ao controle do prestador.
- 12.12.** Na hipótese de comportamento contínuo de desconformidade da prestação do serviço em relação à qualidade exigida, bem como quando esta ultrapassar os níveis mínimos toleráveis previstos nos indicadores, além dos fatores redutores, deve ser aplicado às sanções à CONTRATADA de acordo com as regras previstas no ato convocatório.
- 12.13.** O fiscal técnico poderá realizar avaliação diária, semanal ou mensal, desde que o período escolhido seja suficiente para avaliar ou, se for o caso, aferir o desempenho e qualidade da prestação dos serviços.
- 12.14.** A fiscalização de que trata esta cláusula não exclui nem reduz a responsabilidade da CONTRATADA, inclusive perante terceiros, por qualquer irregularidade, ainda que resultante de imperfeições técnicas, vícios redibitórios, ou emprego de material inadequado ou de qualidade inferior e, na ocorrência desta, não implica corresponsabilidade da CONTRATANTE ou de seus agentes, gestores e fiscais, de conformidade com o art. 70 da Lei nº 8.666, de 1993.
- 13. DA DOCUMENTAÇÃO DA QUALIFICAÇÃO TÉCNICA:**
- 13.1.** Certidão atualizada de registro ou inscrição da licitante e de seu(s) responsável (is) técnico(s) junto ao Conselho Regional de Engenharia e Agronomia – CREA para os serviços propostos, na região sede da empresa.
- 13.2.** Na Certidão do conselho acima mencionado, deverão figurar como responsáveis técnicos pela empresa proponente, sob pena de inabilitação, no mínimo um Engenheiro Civil ou Engenheiro de Minas, Engenheiro Eletricista e um Geólogo.
- 13.3. ATESTADO DE CAPACIDADE TÉCNICO-PROFISSIONAL:** comprovação da PROPONENTE que possuir em seu quadro permanente, na data prevista para entrega dos documentos, profissional de nível superior na área de Engenharia Civil, Engenheiro Eletricista e um Geólogo detentores de atestado(s) de capacidade técnica na execução de serviços de características semelhantes as do objeto do presente certame, através de atestado(s) fornecido(s) por pessoa(s) jurídica(s) de direito público ou privado, corretamente expresso em sua respectiva Certidão de Acervo Técnico – CAT'S), devidamente registrada no CREA e/ou CAU, comprovando a execução de serviços com a complexidade, área e serviços compatíveis ao objeto licitado.
- 13.4.** A comprovação de vínculo profissional far-se-á pela apresentação de um dos seguintes registros: cópia da carteira de trabalho (CTPS) em que conste o licitante como contratante; cópia do contrato social do licitante em que conste o profissional como sócio; cópia do contrato de prestação de serviços devidamente registrada no CREA e/ou CAU ou declaração de contratação futura do profissional detentor do atestado apresentado, acompanhada de declaração de anuência do mesmo; cópia da Certidão de Registro em vigor da empresa no Conselho Regional de Engenharia e Agronomia (CREA) conforme Resolução 266/79, da região a que está vinculado o licitante em que conste o profissional na lista de responsáveis técnicos.



**ESTADO DO MARANHÃO**  
**PREFEITURA MUNICIPAL DE SÃO MATEUS DO MARANHÃO**  
**SECRETARIA MUNICIPAL DE FINANÇAS E DESENVOLVIMENTO ECONOMICO**  
**CNPJ Nº 06.019.491/0001-07**



**13.5.** Os profissionais indicados pelo licitante para fins de comprovação da capacitação técnico-profissional deverão participar do serviço objeto da licitação, admitindo-se a substituição por profissionais de experiência equivalente ou superior, desde que aprovada pela administração, conforme § 10, art. 30, lei 8666/1993.

**13.6.** É indispensável que o atestado de capacidade técnica apresente informações tangíveis, ficando vedada a apresentada com informações genéricas, tais como: ter prestado o serviço a contento. Essa exigência é necessária para que, na ocasião da análise do documento, o julgador da proposta possa aferir efetivamente as condições de prestação de serviço eficiente da empresa para a execução do objeto de maneira satisfatória.

**13.7.** Declaração formal de que disporá, por ocasião da futura contratação, das instalações, aparelhamento e pessoal técnico considerados essenciais para a execução contratual, conforme projeto básico.

**13.8.** Caso a empresa Prestadora dos Serviços consagre-se vencedora do referido certame, deverá no ato da contratação, comprovar que possui estabelecimento no município tomador dos serviços, com inscrição municipal, alvará de funcionamento e credenciamento no sistema tributário municipal.

**14. DA EXECUÇÃO DOS SERVIÇOS, DO PRAZO, LOCAL:**

**14.1.** Todos os serviços licitados deverão ser prestados diretamente na Secretaria Solicitante e em suas respectivas dependências mediante ORDEM DE SERVIÇOS cedida por pela Secretaria solicitante.

**14.2.** O prazo para execução dos serviços é de 360 dias a contar da data de recebimento da ORDEM DE SERVIÇOS, conforme o cronograma físico financeiro.

**14.3.** Prestação de serviços será realizada no perímetro urbano e rural do município, nos seguintes horários: 08h às 11h30minhs e 13h às 17h30minhs, de segunda a sábado.

**14.4.** A localização exata para a execução dos serviços de manutenção e perfuração de poços artesianos será fornecida posteriormente, após a contratação da empresa. No entanto, é importante ressaltar que a empresa contratada será responsável por toda a logística para a devida execução dos serviços.

**14.5.** Vale lembrar ainda que esses locais serão definidos pela fiscalização conforme a demanda ao longo da vigência do Contrato.

**15. DO RECEBIMENTO E CRITÉRIOS DE ACEITABILIDADE DO OBJETO:**

**15.1.** A emissão da Nota Fiscal/Fatura deve ser precedida do recebimento definitivo dos serviços, nos termos abaixo.

**15.2.** No prazo de até 5 dias corridos, do adimplemento da parcela, a Contratada deverá entregar toda a documentação comprobatória do cumprimento da obrigação contratual.

**15.3.** O recebimento dos produtos será feito nos termos dos arts. 73 a 76 da Lei nº 8.666/93:

**15.4.** O recebimento provisório será realizado pelo fiscal técnico e setorial ou pela equipe de fiscalização após a entrega da documentação acima, da seguinte forma:

**15.4.1.** A Contratante realizará inspeção minuciosa de todos os serviços executados, por meio de profissionais técnicos competentes, acompanhados dos profissionais encarregados pelo serviço, com a finalidade de verificar a adequação dos serviços e constatar e relacionar os arremates, retoques e revisões finais que se fizerem necessários;



**ESTADO DO MARANHÃO**  
**PREFEITURA MUNICIPAL DE SÃO MATEUS DO MARANHÃO**  
**SECRETARIA MUNICIPAL DE FINANÇAS E DESENVOLVIMENTO ECONOMICO**  
**CNPJ Nº 06.019.491/0001-07**



**15.4.2.** Para efeito de recebimento provisório, ao final de cada período de faturamento, o fiscal técnico do contrato irá apurar o resultado das avaliações da execução do objeto e, se for o caso, a análise do desempenho e qualidade da prestação dos serviços realizados em consonância com os indicadores previstos, que poderá resultar no redimensionamento de valores a serem pagos à Contratada, registrando em relatório a ser encaminhado ao gestor do contrato;

**15.4.3.** A Contratada fica obrigada a reparar, corrigir, remover, reconstruir ou substituir, às suas expensas, no todo ou em parte, o objeto em que se verificarem vícios, defeitos ou incorreções resultantes da execução ou materiais empregados, cabendo à fiscalização não atestar a última e/ou única medição de serviços até que sejam sanadas todas as eventuais pendências que possam vir a ser apontadas no Recebimento Provisório;

**15.4.4.** O recebimento provisório também ficará sujeito, quando cabível, à conclusão de todos os testes de campo e à entrega dos Manuais e Instruções exigíveis;

**15.4.5.** No prazo de até 10 dias corridos, a partir do recebimento dos documentos da Contratada, cada fiscal ou a equipe de fiscalização deverá elaborar relatório circunstanciado em consonância com suas atribuições, e encaminhá-lo ao gestor do contrato;

**15.4.6.** Quando a fiscalização for exercida por um único servidor, o relatório circunstanciado deverá conter o registro, a análise e a conclusão acerca das ocorrências na execução do contrato, em relação à fiscalização técnica e administrativa e demais documentos que julgar necessários, devendo encaminhá-los ao gestor do contrato para recebimento definitivo;

**15.4.7.** Será considerado como ocorrido o recebimento provisório com a entrega do relatório circunstanciado ou, em havendo mais de um a ser feito, com a entrega do último;

**15.4.8.** Na hipótese de não se proceder tempestivamente à verificação a que se refere o subitem anterior, reputar-se-á como realizada, consumando-se o recebimento provisório no dia do esgotamento do prazo.

**15.5.** No prazo de até 10 (dez) dias corridos, a partir do recebimento provisório dos serviços, o Gestor do Contrato deverá providenciar o recebimento definitivo, ato que concretiza o atesto da execução dos serviços, obedecendo as seguintes diretrizes:

**15.5.1.** Realizar a análise dos relatórios e de toda a documentação apresentada pela fiscalização e, caso haja irregularidades que impeçam a liquidação e o pagamento da despesa, indicar as cláusulas contratuais pertinentes, solicitando à Contratada, por escrito, as respectivas correções;

**15.5.2.** Emitir Termo Circunstanciado para efeito de recebimento definitivo dos serviços prestados, com base nos relatórios e documentações apresentadas; e

**15.5.3.** Comunicar a empresa para que emita a Nota Fiscal ou Fatura, com o valor exato dimensionado pela fiscalização.

**15.6.** O recebimento provisório ou definitivo do objeto não exclui a responsabilidade da Contratada pelos prejuízos resultantes da incorreta execução do contrato, ou, em qualquer época, das garantias concedidas e das responsabilidades assumidas em contrato e por força das disposições legais em vigor (Lei nº 10.406, de 2002).

**15.7.** O gestor emitirá termo circunstanciado para efeito de recebimento definitivo dos serviços prestados, com base nos relatórios e documentação apresentados, e comunicará a Contratada para que emita a Nota Fiscal ou Fatura com o valor exato dimensionado pela fiscalização com base, se for o caso, no Instrumento de Medição de Resultado (IMR).



**ESTADO DO MARANHÃO**  
**PREFEITURA MUNICIPAL DE SÃO MATEUS DO MARANHÃO**  
**SECRETARIA MUNICIPAL DE FINANÇAS E DESENVOLVIMENTO ECONOMICO**  
**CNPJ Nº 06.019.491/0001-07**



**15.8.** Os serviços poderão ser rejeitados, no todo ou em parte, quando em desacordo com as especificações constantes neste Termo de Referência e na proposta, devendo ser corrigidos, refeitos ou substituídos no prazo fixado pelo fiscal do contrato, às custas da Contratada, sem prejuízo da aplicação de sanções.

**16. PRAZO DE VIGÊNCIA DO CONTRATO:**

**16.1.** O prazo de vigência deste Termo de Contrato será de 12 (doze) meses, contados da assinatura do contrato, podendo ser prorrogado desde que haja autorização formal da autoridade competente e que esteja enquadrado no artigo 57, II e § 1º da Lei n.º 8.666/93.

**17. DAS CONDIÇÕES DO PAGAMENTO:**

**17.1.** O pagamento será efetuado em moeda corrente nacional, no prazo de **até 30 (trinta) dias**, contados a partir do recebimento, conferência e aceite definitivo do produto entregue, mediante a apresentação da Nota Fiscal/Fatura, devidamente atestada pelo fiscal do contrato e de acordo com as demais exigências administrativas em vigor, acompanhada da respectiva Ordem de Serviços e certidões de regularidade.

**17.2.** A Nota Fiscal/Fatura será protocolada na sede da Prefeitura Municipal de São Mateus do Maranhão, até o **5º (quinto) dia útil** subsequente ao mês da entrega e aceite definitivo, através de ofício, encaminhado à da Prefeitura Municipal de São Mateus do Maranhão, devendo ainda conter todas as informações necessárias para dela se dar quitação e estar de acordo com as normas fiscais vigentes.

**17.3.** O pagamento será feito em favor da empresa contratada, através de ordem bancária na sua conta corrente, após assinatura do Termo de Recebimento Definitivo, emitido pela Secretaria Requisitante.

**17.4.** O pagamento será efetuado após a assinatura do Termo de Recebimento Definitivo, no prazo previsto nesta cláusula, desde que não haja fator impeditivo provocado pela CONTRATADA.

**17.5.** Não serão efetuados quaisquer pagamentos à Contratada enquanto pendente de liquidação quaisquer obrigações em virtude de penalidades impostas ou inadimplência contratual, inclusive, sem que isso gere direito ao reajustamento do preço ou à atualização monetária.

**17.6.** A Prefeitura Municipal de São Mateus do Maranhão poderá deduzir do montante a pagar os valores correspondentes a multas ou indenizações devidas pela Contratada.

**17.7.** O pagamento somente será efetuado após o adimplemento das obrigações contratuais pertinentes, conforme art. 40, § 3º, Lei nº 8.666/93.

**17.8.** A não observância do prazo previsto para a apresentação da Nota Fiscal/Fatura e demais documentações necessárias ao pagamento ou a sua apresentação com incorreções ou ausências de documentos, ensejará a prorrogação do prazo de pagamento por igual número de dias a que corresponder os atrasos e/ou as incorreções verificadas, não cabendo à CONTRATADA, qualquer acréscimo decorrente deste atraso, de sua única e total responsabilidade.

**17.9.** Nos casos de eventuais atrasos de pagamento, desde que a Contratada não tenha concorrido, de alguma forma, para tanto, fica convencionado que a taxa de compensação Financeira devida pela Contratante, entre a data do vencimento e o efetivo adimplemento da parcela, é calculada mediante a aplicação da seguinte fórmula:





**ESTADO DO MARANHÃO**  
**PREFEITURA MUNICIPAL DE SÃO MATEUS DO MARANHÃO**  
**SECRETARIA MUNICIPAL DE FINANÇAS E DESENVOLVIMENTO ECONOMICO**  
**CNPJ Nº 06.019.491/0001-07**



- 19.6.** Não reivindicar da Contratante qualquer indenização por perdas e danos de bens de sua propriedade ou de terceiros sob sua responsabilidade;
- 19.7.** Executar os serviços conforme as características técnicas exigidas pelas Normas e padrões ABNT, NR-10, NBR 12212 e demais dispositivos legais vigentes;
- 19.8.** Refazer os serviços realizados de forma imperfeita, fornecendo inclusive os materiais danificados por mau uso, não cabendo à Contratante, nesses casos, o fornecimento dos mesmos;
- 19.8.1.** Os serviços não aprovados ou que se apresentarem defeituosos durante sua execução serão demolidos e reconstruídos por conta exclusiva da CONTRATADA; os materiais que não satisfizerem as especificações ou forem julgados inadequados serão removidos do canteiro de obras dentro de 48 (quarenta e oito) horas a contar da determinação do Engenheiro Fiscal;
- 19.9.** Em caso de utilização de meios eletrônicos, fornecidos pelo Município à Contratada para registro de informações, fica a Contratada responsabilizada por perdas ou danos, intencionais ou não de quaisquer que seja o meio disponibilizado, devendo repor os equipamentos eletrônicos utilizados com a mesma marca, modelo e aplicativos instalados, com prazo não superior a 48 horas.
- 19.10.** Não prestar declaração e/ou informações sem prévia autorização por escrito da Contratante a respeito do Objeto do presente Projeto Básico e do futuro edital;
- 19.11.** Identificar seu pessoal em serviço com Carteira de Identidade Funcional;
- 19.12.** Pagar todos os tributos, taxas, encargos sociais e seguros, atuais ou futuros, locomoção e refeição do pessoal necessário à execução dos serviços;
- 19.13.** Utilizar veículos em perfeitas condições tanto no que se refere aos seus funcionamentos bem como suas apresentações em geral;
- 19.14.** Apontar engenheiro civil qualificado, habilitado e autorizado como responsável pelos serviços realizados pela Contratada, que deverá participar de todas as reuniões de acompanhamento da execução do Contrato na sede da Prefeitura e manter contato com a Contratante e com as equipes durante as jornadas de trabalho;
- 19.15.** Empregar somente pessoal comprovadamente qualificado, habilitado e autorizado (NR 10) para realizar os serviços técnicos e administrativos, conforme as exigências deste Projeto Básico;
- 19.16.** Dispor de pessoal qualificado, habilitado e autorizado de reserva para o caso de afastamentos por faltas, licenças, férias e etc., de modo a cumprir os prazos previstos neste Projeto Básico;
- 19.17.** Não será permitido, em hipótese alguma, equipe de trabalho incompleta em serviço.
- 19.18.** Sinalizar, com equipamento adequado, conforme as Normas do Conselho Nacional de Trânsito, os locais onde estiverem sendo executados os serviços;
- 19.19.** Apresentar, sempre que a Contratante exigir, Carteira Profissional dos seus empregados e comprovantes exigidos neste Edital;
- 19.20.** Iniciar a prestação dos serviços vinculados a este Edital em até 05 (cinco) dias após a Ordem de Início dos mesmos;



**ESTADO DO MARANHÃO**  
**PREFEITURA MUNICIPAL DE SÃO MATEUS DO MARANHÃO**  
**SECRETARIA MUNICIPAL DE FINANÇAS E DESENVOLVIMENTO ECONOMICO**  
**CNPJ Nº 06.019.491/0001-07**



- 19.21.** Certificar-se da utilização, por parte dos seus funcionários, dos equipamentos de proteção individual e coletiva que se fizerem necessários para o desenvolvimento seguro dos serviços, conforme NR10 e NBR 12212;
- 19.22.** Providenciar seguro de vida coletivo para os integrantes das equipes de trabalho;
- 19.23.** Informar imediatamente à Contratante os motivos que determinarem impedimento do início ou andamento normal de qualquer dos serviços;
- 19.24.** Manter registros das solicitações/reclamações da Contratante em meio eletrônico, com relação ao correto andamento dos serviços, bem como as medidas corretivas e preventivas tomadas por parte da Contratada;
- 19.25.** Realizar todos os serviços sempre prevendo a proteção de toda a fauna e flora existentes;
- 19.26.** Manter as condições de habilitação e qualificação exigidas na licitação durante toda a execução do contrato
- 19.27.** Reconhecer os direitos da Administração em casos de rescisão contratual.
- 20. OBRIGAÇÕES DA CONTRATANTE:**
- 20.1.** Fornecer a relação dos consertos para cada jornada de trabalho;
- 20.2.** Esclarecer à Contratada toda e qualquer dúvida com referência à execução dos serviços;
- 20.3.** Vistoriar e fiscalizar os serviços executados;
- 20.4.** Avaliar quaisquer alterações no roteiro diário de trabalho, sempre que houver motivo relevante para tal;
- 20.5.** Delimitar as áreas de trabalho da contratada;
- 20.6.** Pagar à Contratada as faturas apresentadas e aceitas nas condições estabelecidas neste Projeto Básico;
- 20.7.** Aplicar sanções e multas à Contratada, nos termos do Edital;
- 20.8.** Caberá ao órgão contratante a retenção e recolhimento dos valores de ISS, IR e demais tributos de sua competência, em obediência a Lei Complementar Federal nº 116 de 31 de julho de 2003 e Art. 158 da Constituição Federal;
- 20.9.** Recusar serviços executados em desacordo com as especificações técnicas da Prefeitura e disposições deste Projeto Básico;
- 20.10.** Vistoriar e fiscalizar os veículos, os equipamentos de proteção coletiva e individual e as ferramentas dos grupos de trabalho da Contratada;
- 20.10.1.** A contratante, através de técnico qualificado, fiscalizará os serviços de perfuração e completção dos poços tubulares, como também, dará atenção especial à agressividade nociva que porventura venha ocorrer ao meio-ambiente, durante a construção do poço, exigindo da firma executora da obra, os reparos cabíveis para o caso.
- 20.10.2.** A contratante reserva o direito de exigir, também, da firma contratada para construção do objeto deste documento, o cumprimento das diretrizes básicas, visando completa e satisfatória execução dos serviços pertinentes à construção dos poços tubulares aqui projetados.
- 20.11.** Comunicar ao responsável técnico indicado pela contratada, durante as jornadas de trabalho, quaisquer solicitações ou irregularidades verificadas nas equipes de trabalho;





**ESTADO DO MARANHÃO**  
**PREFEITURA MUNICIPAL DE SÃO MATEUS DO MARANHÃO**  
**SECRETARIA MUNICIPAL DE FINANÇAS E DESENVOLVIMENTO ECONOMICO**  
**CNPJ Nº 06.019.491/0001-07**



**20.12.** Vistoriar e fiscalizar os materiais retirados e os fornecidos para instalação.

**21. REAJUSTE:**

**21.1.** Os preços fixados para o objeto deste contrato poderão ser reajustáveis, desde que seja observado interregno mínimo de 12 (doze) meses.

**21.2.** Para o reajustamento dos preços unitários contratados, deverá ser observada a legislação vigente, sendo utilizada a seguinte fórmula:

$$R = \frac{(1 - IO) \cdot P}{IO}$$

Onde:

**a) Para o primeiro reajuste:**

R= reajuste procurado;

I= índice relativo ao mês do reajuste;

IO= índice relativo ao mês do novo reajuste da data limite para apresentação da proposta;

P= preço atual dos serviços.

**b) Para reajustes subsequentes:**

R= reajuste procurado;

I= índice relativo ao mês do novo reajuste;

IO= índice relativo ao mês do início dos efeitos financeiros do último reajuste efetuado;

P= preço atual dos serviços/produtos até último reajuste efetuado.

**21.3.** Decorrido o prazo estipulado, após solicitação expressa, será aplicado o Índice Nacional da Construção Civil - INCC, ou outro índice que venha a substituí-lo por força de determinação legal.

**21.4.** O cálculo do índice atualizará os preços conforme a variação do INCC dos últimos 12 meses, tendo como marco inicial a data limite para apresentação da proposta.

**21.5.** Nos reajustes subsequentes ao primeiro, a anualidade será contada da data do último reajuste.

**21.6.** O reajuste não interfere no direito das partes de solicitar, a qualquer momento, a reforma do equilíbrio econômico financeiro do contrato, conforme art. 65, II, da Lei nº 8.666/93.

**22. DA SUBCONTRATAÇÃO:**

**22.1.** A CONTRATANTE poderá, nos termos da lei, autorizar a subcontratação parcial do objeto, até o limite máximo de 30% (trinta por cento) por item, do valor total do contrato, objetivando o bom andamento do serviço, mediante justificativa a ser apresentada pela CONTRATADA.

**22.2.** A justificativa deve ser detalhada e conter no mínimo:

a) Descrição dos serviços a serem executados pela subcontratada;

b) Cópia do Contrato Social da empresa;

c) Declaração de responsabilidade quanto à análise da conformidade documental habilitação da subcontratada, inclusive quanto à compatibilidade da empresa frente ao Atestado de Capacidade Técnica apresentado, devendo a Contratada zelar rigorosamente pela execução dos serviços subcontratados.



**ESTADO DO MARANHÃO**  
**PREFEITURA MUNICIPAL DE SÃO MATEUS DO MARANHÃO**  
**SECRETARIA MUNICIPAL DE FINANÇAS E DESENVOLVIMENTO ECONOMICO**  
**CNPJ Nº 06.019.491/0001-07**



**22.3.** Em caso de subcontratação, não será estabelecido qualquer vínculo entre a CONTRATANTE e a subcontratada, permanecendo a CONTRATADA responsável pelo integral cumprimento das obrigações legais e contratuais.

**22.4.** A CONTRATADA deverá informar previamente ao gestor deste contrato a subcontratação a ser realizada no curso da vigência deste instrumento, bem como qualquer substituição de subcontratada, e, se autorizadas, comprovadas com o respectivo contrato e distrato entre as partes ou outro instrumento equivalente.

**22.5.** A CONTRATADA tomará as providências cabíveis e responsabilizar-se-á pelo pleno atendimento, por parte das empresas subcontratadas, às determinações do Termo de Referência, do Contrato e documentos relacionados.

**22.6.** A CONTRATADA deverá comprovar que a subcontratada atende às condições exigidas no presente Termo de Referência, bem como capacidade técnica compatível com o objeto da subcontratação, devendo substituir de comum acordo com o gestor, a subcontratada que, de qualquer forma, impeça, dificulte ou prejudique a prestação dos serviços.

**23. GARANTIA DA EXECUÇÃO CONTRATUAL:**

**23.1.** Será exigida a prestação de garantia pela Contratada, no percentual de 1% (cinco por cento) do valor total do contrato, podendo optar por caução em dinheiro ou títulos da dívida pública, seguro-garantia ou fiança bancária, a ser comprovada no prazo de 10 (dez) dias úteis a partir da data da celebração do contrato, prorrogados por igual período a critério desta Prefeitura.

**23.2.** Sem prejuízo da aplicação das sanções cabíveis, caso a Contratada não apresente a comprovação da prestação da garantia no prazo fixado, a Prefeitura fica autorizada a promover a retenção dos pagamentos, até o limite de 30% (trinta por cento) do valor mensal devido, para fins de atingir o valor total da garantia.

**23.3.** A inobservância do prazo fixado para apresentação da garantia acarretará a aplicação de multa de 0,07% (sete centésimos por cento) do valor do contrato por dia de atraso, observado o máximo de 1% (um por cento).

**23.4.** O atraso superior a 25 (vinte e cinco) dias autoriza a Administração a promover a rescisão do contrato por descumprimento ou cumprimento irregular de suas cláusulas, conforme dispõem os incisos I e II do art. 78 da Lei nº 8.666, de 1993.

**23.5.** Somente será aceita a prestação de garantia que cubra, no mínimo, os seguintes riscos ou prejuízos decorrentes da execução do contrato.

**23.6.** Prejuízo advindo do não cumprimento do objeto do contrato e do não adimplemento das demais obrigações nele previstas;

**23.7.** Prejuízos causados à Contratante ou a terceiro, decorrentes de culpa ou dolo durante a execução do contrato;

**23.8.** As multas moratórias e compensatórias aplicadas à Contratada.

**23.9.** No caso de caução em dinheiro, o depósito deverá ser efetuado em conta específica com correção monetária, em favor da Prefeitura.



**ESTADO DO MARANHÃO**  
**PREFEITURA MUNICIPAL DE SÃO MATEUS DO MARANHÃO**  
**SECRETARIA MUNICIPAL DE FINANÇAS E DESENVOLVIMENTO ECONOMICO**  
**CNPJ Nº 06.019.491/0001-07**



**23.10.** Caso a opção seja por utilizar títulos da dívida pública, estes devem ter sido emitidos sob a forma escritural, mediante registro em sistema centralizado de liquidação e de custódia autorizado pelo Banco Central do Brasil, e avaliados pelos seus valores econômicos, conforme definido pelo Ministério da Fazenda.

**23.11.** A garantia, se prestada na forma de fiança bancária ou seguro-garantia, deverá ter validade durante toda a vigência do contrato, e ainda por mais 3 (três) meses após o término da vigência contratual.

**23.12.** No caso de garantia na modalidade de fiança bancária, deverá constar expressa renúncia do fiador aos benefícios do artigo 827 do Código Civil.

**23.13.** No caso de alteração do valor do contrato, ou prorrogação de sua vigência, a garantia deverá ser readequada ou renovada nas mesmas condições.

**23.14.** Se o valor da garantia for utilizado, total ou parcialmente, pela Contratante, para compensação de prejuízo causado no decorrer da execução contratual por conduta da Contratada, esta deverá proceder à respectiva reposição no prazo de 15 (quinze) dias úteis, contados da data em que tiver sido notificada.

**23.15.** Após execução do contrato, constatado o regular cumprimento de todas as obrigações a cargo da contratada, a garantia por ela prestada será liberada ou restituída e, quando em dinheiro, atualizada monetariamente, deduzidos eventuais valores devidos à Contratante.

**23.16.** A garantia somente será liberada ante a comprovação de que a empresa pagou todas verbas rescisórias trabalhistas decorrentes da contratação, e que, caso esse pagamento não ocorra até o fim só segundo mês após o encerramento da vigência contratual, a garantia será utilizada para pagamentos dessas verbas trabalhistas diretamente pela administração.

**23.17.** Em caso de encerramento da vigência do contrato, ou rescisão contratual, a Secretaria reterá a garantia prestada, até que o fiscal verifique o pagamento pela Contratada das verbas rescisórias decorrentes da contratação, ou a comprovação de que os empregados serão realocados em outra atividade de prestação de serviços, sem que ocorra a interrupção do contrato de trabalho.

**23.18.** O garantidor não é parte interessada para figurar em processo administrativo instaurado pelo contratante com o objetivo de apurar prejuízos e/ou aplicar sanções à Contratada.

**23.19.** A Prefeitura não executará a garantia nas seguintes hipóteses:

- e) Caso fortuito ou força maior;
- f) Alteração, sem prévia anuência da seguradora ou do fiador, das obrigações contratuais;
- g) Descumprimento das obrigações pela contratada decorrente de atos ou fatos da administração;
- h) Prática de atos ilícitos dolosos por servidores da administração.

**24. PRAZO DE VIGÊNCIA ATA DE REGISTRO DE PREÇOS:**

**24.1.** A Ata de Registro de Preços terá validade de 12 (doze) meses

**25. DA VISTORIA:**

**25.1.** Recomenda-se ao (s) proponente (s) realizar vistoria presencial objetivando o conhecimento das dependências, equipamentos e locais onde serão executados os serviços, com antecedência mínima de um dia da data marcada para realização da sessão pública de licitação. A visita deverá ser previamente agendada junto a Prefeitura Municipal de São Mateus do Maranhão/MA situada na rua verão, nº 42, Praça da Matriz Centro,



**ESTADO DO MARANHÃO**  
**PREFEITURA MUNICIPAL DE SÃO MATEUS DO MARANHÃO**  
**SECRETARIA MUNICIPAL DE FINANÇAS E DESENVOLVIMENTO ECONOMICO**  
**CNPJ Nº 06.019.491/0001-07**



São Mateus do Maranhão, entre os horários 08h00min às 12h00min e 14h00min às 18h00min, para maiores informações.

**25.2.** O prazo para vistoria iniciar-se-á no dia útil seguinte ao da publicação do Edital, estendendo-se até o dia útil anterior à data prevista para a abertura da sessão pública.

**25.3.** A visita e inspeção prévia do local de realização dos serviços têm por finalidade obter toda informação necessária à elaboração da proposta, para a utilização e exclusiva responsabilidade do licitante, tais como: as condições locais, quantidade e natureza do trabalho, materiais e equipamentos necessários à execução do mesmo, formas e condições de suprimentos, meios de acesso ao local.

**25.4.** A empresa que decidir não realizar a vistoria técnica não poderá alegar o desconhecimento das condições locais e demais detalhes da prestação dos serviços para eximir-se de qualquer obrigação assumida ou para rever os termos de contrato que vier a firmar.

**25.5.** As empresas deverão apresentar **Atestado de vistoria** assinado pelo servidor responsável, conforme exigido no **projeto básico** ou sua substituição pela **declaração formal** emitida pelo licitante em que conste, alternativamente, ou que conhece as condições locais para execução do objeto; ou que tem pleno conhecimento das condições e peculiaridades inerentes à natureza do trabalho, assumindo total responsabilidade por este fato e que não utilizará deste para quaisquer questionamentos futuros que ensejem desavenças técnicas ou financeiras com a contratante, em conformidade com os **Acórdãos 212/2017 – TCU/Plenário e 802/2016-TCU/Plenário**.

**26. DAS SANÇÕES ADMINISTRATIVAS:**

**26.1.** Comete infração administrativa nos termos da Lei nº 10.520/2002 e, subsidiariamente, da Lei nº 8.666/1993 a empresa que:

- a) Convocada, não assinar o contrato (quando for solicitada a aquisição);
- b) Apresentar documentação falsa ou deixar de entregar documentação exigida no ato da assinatura da ARP ou do Contrato
- c) Não mantiver a proposta;
- d) Ensejar o retardamento da execução do objeto contratual;
- e) Falhar ou fraudar na execução do contrato;
- f) Comportar-se de modo inidôneo ou ilícito;
- g) Fizer declaração falsa;
- h) Cometer fraude fiscal;
- i) Deixar de executar total ou parcialmente qualquer das obrigações assumidas em decorrência da contratação;

**26.2.** A empresa que cometer quaisquer das infrações discriminadas no subitem acima ficará sujeita, sem prejuízo da responsabilidade civil e criminal, às seguintes sanções:

- a) **Multa compensatória de até 10 % (dez por cento) sobre o valor total da nota de empenho**, no caso de recusa injustificada em assinar a ata de registro de preços, o contrato e/ou receber a nota de empenho no prazo previsto;
- b) **Multa moratória de até 0,3% (três décimos por cento) por dia de atraso injustificado na entrega**, calculado sobre o valor da parcela não cumprida, até o limite de 5 (cinco) dias, após o qual, a critério da



**ESTADO DO MARANHÃO**  
**PREFEITURA MUNICIPAL DE SÃO MATEUS DO MARANHÃO**  
**SECRETARIA MUNICIPAL DE FINANÇAS E DESENVOLVIMENTO ECONOMICO**  
**CNPJ Nº 06.019.491/0001-07**



Administração, poderá ocorrer a não aceitação do objeto, de forma a configurar, nessa hipótese, inexecução total da obrigação assumida, sem prejuízo da rescisão unilateral da avença;

**c) Multa moratória de até 0,5% (meio por cento)** por dia de atraso injustificado na entrega, calculado sobre o valor da parcela não cumprida, por período superior ao previsto na alínea "b", limitado a 05 (cinco) dias subsequentes, após o qual, a critério da Administração, poderá ocorrer a não aceitação do objeto, de forma a configurar, nessa hipótese, inexecução total da obrigação assumida, sem prejuízo da rescisão unilateral da avença;

**d) Multa moratória de até 5% (cinco por cento)**, calculado sobre o valor da parcela não cumprida, nas hipóteses não previstas nas alíneas anteriores, em caso de inexecução parcial da obrigação assumida.

**e) Multa compensatória de até 10% (dez por cento)** sobre o valor total do contrato no caso de inexecução total do objeto, em caso de inexecução parcial das obrigações assumidas, a multa compensatória, no mesmo percentual do subitem acima, será aplicada de forma proporcional à obrigação inadimplida;

**f) Em caso de inexecução parcial das obrigações assumidas, a multa compensatória**, no mesmo percentual do subitem acima, será aplicada de forma proporcional à obrigação inadimplida;

**g) Impedimento de licitar e contratar com a Prefeitura de São Mateus do Maranhão** com o consequente descredenciamento no Cadastro de Fornecedores do Município pelo prazo de até cinco anos.

**26.3.** A multa poderá ser aplicada concomitantemente com as sanções previstas na letra "g" do subitem 26.2

**26.4.** A aplicação de qualquer das penalidades previstas realizar-se-á em processo administrativo que assegurará o contraditório e a ampla defesa à empresa, observando-se o procedimento previsto na Lei nº 8.666, de 1993 e subsidiariamente na Lei nº 9.784, de 1999 e na Lei Estadual nº 8.959/2009.

**26.5.** A autoridade competente, na aplicação das sanções, levará em consideração a gravidade da conduta do infrator, o caráter educativo da pena, bem como o dano causado à Administração, observado o princípio da proporcionalidade.

**26.6.** Atrasos cujas justificativas sejam aceitas pela Prefeitura de São Mateus do Maranhão e comunicadas antes dos prazos de entrega consignados no contrato ou documento equivalente, poderão a critério desta, ser isentas total ou parcialmente da multa.

## **27. DEMAIS DOCUMENTOS ANEXOS**

**27.1.** Integram este projeto básico os seguintes anexos:

- Planilha orçamentária
- Composições Analíticas com Preço Unitário
- Plantas
- Cronograma Físico
- Encargos Sociais
- BDI



**ESTADO DO MARANHÃO**  
**PREFEITURA MUNICIPAL DE SÃO MATEUS DO MARANHÃO**  
**SECRETARIA MUNICIPAL DE FINANÇAS E DESENVOLVIMENTO ECONOMICO**  
**CNPJ Nº 06.019.491/0001-07**

<b>Obra</b>	<b>Bancos</b>	<b>B.D.I.</b>	<b>Encargos Sociais</b>
SERVIÇOS DE MANUTENÇÃO E PERFURAÇÃO DE POÇOS ARTESIANOS PARA ATENDER AS NECESSIDADES DAS DIVERSAS SECRETARIAS NO MUNICÍPIO DE SÃO MATEUS DO MARANHÃO.	SINAPI - 04/2023 - Maranhão	25,0%	Não Desonerado: embutido nos preços unitário dos insumos de mão de obra, de acordo com as bases.
	SBC - 06/2023 - Maranhão		
	SICRO3 - 01/2023 - Maranhão		
	ORSE - 03/2023 - Sergipe		
	SEDOP - 05/2023 - Pará		
	SEINFRA - 027 - Ceará		
	CPOS/CDHU - 03/2023 - São Paulo		
	CAEMA - 12/2019 - Maranhão		

Item	Código	Banco	Descrição	Und	Quant.	Valor Unit	Valor Unit com BDI	Total	Peso (%)
<b>1</b>			<b>SERVIÇOS PRELIMINARES</b>					<b>366.375,30</b>	<b>8,32 %</b>
1.1	51	ORSE	Placa de obra em chapa aço galvanizado, instalada - Rev 02_01/2022	m²	6	350,04	437,55	2.625,30	0,08 %
1.2	ISH-0653	Próprio	ADMINISTRAÇÃO DA OBRA	UND	97	3.000,00	3.750,00	363.750,00	8,26 %
<b>2</b>			<b>POÇO TUBULAR</b>					<b>1.910.429,03</b>	<b>43,41 %</b>
2.1	220497	SEDOP	Poço Tubular d=6" - prof.= 50m	UN	41	37.276,66	46.595,83	1.910.429,03	43,41 %

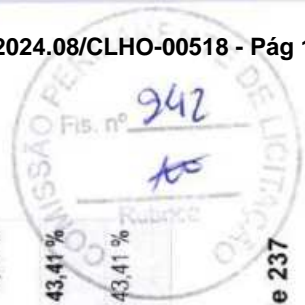

**São Mateus do Maranhão – MA, CEP: 65.470-000, CNPJ N° 06.019.491/0001-07**





**ESTADO DO MARANHÃO**  
**PREFEITURA MUNICIPAL DE SÃO MATEUS DO MARANHÃO**  
**SECRETARIA MUNICIPAL DE FINANÇAS E DESENVOLVIMENTO ECONOMICO**  
**CNPJ Nº 06.019.491/0001-07**

				M	260	120,28	150,35	39.091,00	0,89 %
4.1.1	C0471	SEINFRA	BROCA D= 20cm COM CONCRETO FCK=13,5MPa, MAIS VIGA BALDRAME 20X20cm E UMA FIADA DE BLOCO DE CONCRETO 14X19X39cm	M	260	120,28	150,35	39.091,00	0,89 %
<b>4.2</b>			<b>PILARES</b>					<b>112.191,17</b>	<b>2,55 %</b>
4.2.1	92435	SINAPI	MONTAGEM E DESMONTAGEM DE FÔRMA DE PILARES RETANGULARES E ESTRUTURAS SIMILARES, PÉ-DIREITO SIMPLES, EM CHAPA DE MADEIRA COMPENSADA PLASTIFICADA, 12 UTILIZAÇÕES. AF_09/2020	m²	574,08	55,50	69,38	39.829,67	0,90 %
4.2.2	92762	SINAPI	ARMAÇÃO DE PILAR OU VIGA DE ESTRUTURA CONVENCIONAL DE CONCRETO ARMADO UTILIZANDO AÇO CA-50 DE 10,0 MM - MONTAGEM. AF_06/2022	KG	1539,98	11,78	14,73	22.683,91	0,52 %
4.2.3	92916	SINAPI	ARMAÇÃO DE ESTRUTURAS DIVERSAS DE CONCRETO ARMADO, EXCETO VIGAS, PILARES, LAJES E FUNDAÇÕES, UTILIZANDO AÇO CA-50 DE 6,3 MM - MONTAGEM. AF_06/2022	KG	733,72	15,43	19,29	14.153,46	0,32 %
4.2.4	103669	SINAPI	CONCRETAGEM DE PILARES. FCK = 25 MPA, COM USO DE BALDES - LANÇAMENTO, ADENSAMENTO E ACABAMENTO. AF_02/2022	m³	32,5	874,44	1.093,05	35.524,13	0,81 %
<b>4.3</b>			<b>VIGAS</b>					<b>118.362,79</b>	<b>2,69 %</b>
4.3.1	92760	SINAPI	ARMAÇÃO DE PILAR OU VIGA DE ESTRUTURA CONVENCIONAL DE CONCRETO ARMADO UTILIZANDO AÇO CA-50 DE 6,3 MM - MONTAGEM. AF_06/2022	KG	611,52	13,73	17,16	10.493,68	0,24 %
4.3.2	92471	SINAPI	MONTAGEM E DESMONTAGEM DE FÔRMA DE VIGA, ESCORAMENTO COM GARFO DE MADEIRA, PÉ-DIREITO SIMPLES, EM CHAPA DE MADEIRA PLASTIFICADA, 12 UTILIZAÇÕES. AF_09/2020	m²	478,4	98,50	123,13	58.905,39	1,34 %







**ESTADO DO MARANHÃO**  
**PREFEITURA MUNICIPAL DE SÃO MATEUS DO MARANHÃO**  
**SECRETARIA MUNICIPAL DE FINANÇAS E DESENVOLVIMENTO ECONOMICO**  
**CNPJ Nº 06.019.491/0001-07**

4.3.3	92762	SINAPI	ARMAÇÃO DE PILAR OU VIGA DE ESTRUTURA CONVENCIONAL DE CONCRETO ARMADO UTILIZANDO AÇO CA-50 DE 10,0 MM - MONTAGEM. AF_06/2022	KG	1283,36	11,78	14,73	18.903,89	0,43 %
4.3.4	103682	SINAPI	CONCRETAGEM DE VIGAS E LAJES. FCK=25 MPa, PARA QUALQUER TIPO DE LAJE COM BALDES EM EDIFICAÇÃO TERREA - LANÇAMENTO, ADENSAMENTO E ACABAMENTO. AF_02/2022	m³	27,04	889,34	1.111,68	30.059,83	0,68 %
<b>4.4</b>			<b>LAJE</b>					<b>44.542,88</b>	<b>1,01 %</b>
4.4.1	4254	ORSE	Laje pré-fabricada treliçada para piso ou cobertura, intereixo 38cm, h=12cm, el. enchimento em bloco cerâmico h=8cm, inclusive escoramento em madeira e capeamento 4cm.	m²	162,5	219,29	274,11	44.542,88	1,01 %
<b>5</b>			<b>ESTRUTURA PARA RESERVATÓRIO 10.000 L</b>					<b>1.020.504,72</b>	<b>20,08 %</b>
<b>5.1</b>			<b>INFRAESTRUTURA</b>					<b>27.063,00</b>	<b>0,61 %</b>
5.1.1	C0471	SEINFRA	BROCA D= 20cm COM CONCRETO FCK=13.5MPa, MAIS VIGA BALDRAME 20X20cm E UMA FIADA DE BLOCO DE CONCRETO 14X19X39cm	M	180	120,28	150,35	27.063,00	0,61 %
<b>5.2</b>			<b>PILARES</b>					<b>89.816,37</b>	<b>2,04 %</b>
5.2.1	92435	SINAPI	MONTAGEM E DESMONTAGEM DE FÓRMA DE PILARES RETANGULARES E ESTRUTURAS SIMILARES, PÉ-DIREITO SIMPLES, EM CHAPA DE MADEIRA COMPENSADA PLASTIFICADA, 12 UTILIZAÇÕES. AF_09/2020	m²	432	55,50	69,38	29.972,16	0,68 %
5.2.2	92762	SINAPI	ARMAÇÃO DE PILAR OU VIGA DE ESTRUTURA CONVENCIONAL DE CONCRETO ARMADO UTILIZANDO AÇO CA-50 DE 10,0 MM - MONTAGEM. AF_06/2022	KG	888,45	11,78	14,73	13.086,87	0,30 %





**ESTADO DO MARANHÃO**  
**PREFEITURA MUNICIPAL DE SÃO MATEUS DO MARANHÃO**  
**SECRETARIA MUNICIPAL DE FINANÇAS E DESENVOLVIMENTO ECONOMICO**  
**CNPJ Nº 06.019.491/0001-07**

5.2.3	92816	SINAPI	ARMAÇÃO DE ESTRUTURAS DIVERSAS DE CONCRETO ARMADO, EXCETO VIGAS, PILARES, LAJES E FUNDAÇÕES, UTILIZANDO AÇO CA-50 DE 6,3 MM - MONTAGEM. AF_06/2022	KG	588	15,43	19,29	11.342,52	0,26 %
5.2.4	103669	SINAPI	CONCRETAGEM DE PILARES, FCK = 25 MPA, COM USO DE BALDES - LANÇAMENTO, ADENSAMENTO E ACABAMENTO. AF_02/2022	m³	32,4	874,44	1.093,05	35.414,82	0,80 %
<b>5.3</b>			<b>VIGAS</b>					<b>730.036,95</b>	<b>16,59 %</b>
5.3.1	92760	SINAPI	ARMAÇÃO DE PILAR OU VIGA DE ESTRUTURA CONVENCIONAL DE CONCRETO ARMADO UTILIZANDO AÇO CA-50 DE 6,3 MM - MONTAGEM. AF_06/2022	KG	588	13,73	17,16	10.090,08	0,23 %
5.3.2	92471	SINAPI	MONTAGEM E DESMONTAGEM DE FÔRMA DE VIGA, ESCORAMENTO COM GARFO DE MADEIRA, PÉ-DIREITO SIMPLES, EM CHAPA DE MADEIRA PLASTIFICADA, 12 UTILIZAÇÕES. AF_09/2020	m²	432	98,50	123,13	53.192,16	1,21 %
5.3.3	92762	SINAPI	ARMAÇÃO DE PILAR OU VIGA DE ESTRUTURA CONVENCIONAL DE CONCRETO ARMADO UTILIZANDO AÇO CA-50 DE 10,0 MM - MONTAGEM. AF_06/2022	KG	888,45	11,78	14,73	13.086,87	0,30 %
5.3.4	103682	SINAPI	CONCRETAGEM DE VIGAS E LAJES, FCK=25 MPA, PARA QUALQUER TIPO DE LAJE COM BALDES EM EDIFICAÇÃO TERREA - LANÇAMENTO, ADENSAMENTO E ACABAMENTO. AF_02/2022	m³	588	889,34	1.111,68	653.667,84	14,85 %
<b>5.4</b>			<b>LAJE</b>					<b>37.004,85</b>	<b>0,84 %</b>
5.4.1	4254	ORSE	Laje pré-fabricada treliçada para piso ou cobertura, intereixos 38cm, h=12cm, el. enchimento em bloco cerâmico h=8cm, inclusive escoramento em madeira e capeamento 4cm.	m²	135	219,29	274,11	37.004,85	0,84 %





**ESTADO DO MARANHÃO**  
**PREFEITURA MUNICIPAL DE SÃO MATEUS DO MARANHÃO**  
**SECRETARIA MUNICIPAL DE FINANÇAS E DESENVOLVIMENTO ECONOMICO**  
**CNPJ Nº 06.019.491/0001-07**

6												
		<b>RESERVATÓRIO</b>									<b>136.583,55</b>	<b>3,10 %</b>
6.1	102623	SINAPI	UN	26	873,72	1.092,15					28.395,90	0,65 %
		CAIXA D'ÁGUA EM POLIETILENO, 1000 LITROS (INCLUSOS TUBOS, CONEXÕES E TORNEIRA DE BOIA) - FORNECIMENTO E INSTALAÇÃO. AF_06/2021										
6.2	102619	SINAPI	UN	15	5.770,01	7.212,51					108.187,65	2,46 %
		CAIXA D'ÁGUA EM POLIÉSTER REFORÇADO COM FIBRA DE VIDRO, 10000 LITROS - FORNECIMENTO E INSTALAÇÃO. AF_06/2021										
7		<b>MANUTENÇÃO</b>									<b>497.642,98</b>	<b>11,31 %</b>
7.1	00000001	Próprio	UND	97	1.104,89	1.381,11					133.967,67	3,04 %
		SERVIÇOS DE MANUTENÇÃO PREVENTIVA e CORRETIVA EM POÇOS ARTESIANOS COMPREENDENDO: DESINFECÇÃO FÍSICO QUÍMICO, PROTEÇÃO SANITÁRIA, TESTE DE VAZÃO										
7.2	00000002	Próprio	UND	97	616,21	770,26					74.715,22	1,70 %
		SERVIÇOS TÉCNICOS DE INSTALAÇÃO/DESINSTALAÇÃO/SUBSTITUIÇÃO EM: BOMBAS SUBMERSAS, PAINES ELÉTRICOS										
7.3	00000003	Próprio	UND	97	356,52	445,65					43.228,05	0,98 %
		SERVIÇOS TÉCNICOS DE MANUTENÇÃO PREVENTIVA/RECONDICIONAMENTO EM BOMBEADORES DE 1.0 a 2.5 cv, UTILIZADOS EM POÇOS ARTESIANOS										
7.4	00000004	Próprio	UND	97	469,28	586,60					56.900,20	1,29 %
		SERVIÇOS TÉCNICOS DE MANUTENÇÃO CORRETIVA/RECONDICIONAMENTO EM BOMBEADORES DE 1.0 a 2.5 cv, UTILIZADOS EM POÇOS ARTESIANOS										
7.5	00000005	Próprio	UND	97	51,33	64,16					6.223,52	0,14 %
		SERVIÇOS TÉCNICOS DE MANUTENÇÃO PREVENTIVA/RECONDICIONAMENTO E REPAROS EM PAINEL DE COMANDO DE: 1.0 A 2.5 cv										
7.6	00000006	Próprio	UND	97	444,33	555,41					53.874,77	1,22 %
		SERVIÇOS TÉCNICOS DE MANUTENÇÃO CORRETIVA/RECONDICIONAMENTO E REPAROS EM PAINEL DE COMANDO DE: 1.0 A 2.5 cv										





ESTADO DO MARANHÃO  
PREFEITURA MUNICIPAL DE SÃO MATEUS DO MARANHÃO  
SECRETARIA MUNICIPAL DE FINANÇAS E DESENVOLVIMENTO ECONOMICO  
CNPJ Nº 06.019.491/0001-07

7.7	00000007	Próprio	SERVIÇOS TECNICOS DE MANUTENÇÃO PREVENTIVA/RECONDICIONAMENTO E REPARO EM BOMBAS SUBMERSAS PARA POÇOS ARTESIANOS. POTÊNCIA, 1.0 a 2.0 CV	UND	97	364,75	455,94	44.226,18	1,00 %
7.8	00000008	Próprio	SERVIÇOS TECNICOS DE MANUTENÇÃO CORRETIVA/RECONDICIONAMENTO E REPARO EM BOMBAS SUBMERSAS PARA POÇOS ARTESIANOS. POTÊNCIA, 1.0 a 2.0 CV	UND	97	696,97	871,21	84.507,37	1,92 %

Total sem BDI

3.521.046,62

Total do BDI

880.294,82

Total Geral

4.401.341,44

MARANHÃO





**ESTADO DO MARANHÃO**  
**PREFEITURA MUNICIPAL DE SÃO MATEUS DO MARANHÃO**  
**SECRETARIA MUNICIPAL DE FINANÇAS E DESENVOLVIMENTO ECONOMICO**  
 CNPJ Nº 06.019.491/0001-07

**Obra**

SERVIÇOS DE MANUTENÇÃO E PERFURAÇÃO DE POÇOS  
 ARTESIANOS PARA ATENDER AS NECESSIDADES DAS DIVERSAS  
 SECRETARIAS NO MUNICÍPIO DE SÃO MATEUS DO MARANHÃO

**B.D.I.**

25,0%

**Encargos Sociais**

Não Desonerado: embutido  
 nos preços unitário dos  
 insumos de mão de obra, de  
 acordo com as bases.

**Bancos**

SINAPI - 04/2023 - Maranhão  
 SBC - 06/2023 - Maranhão  
 SICRO3 - 01/2023 - Maranhão  
 ORSE - 03/2023 - Sergipe  
 SEDOP - 05/2023 - Pará  
 SEINFRA - 027 - Ceará  
 CPOS/CDHU - 03/2023 - São  
 Paulo  
 CAEMA - 12/2019 - Maranhão



**SÃO MATEUS**  
 Maranhão  
*É pra lembrar que se obra*

**Planilha Orçamentária Analítica**

1		SERVIÇOS PRELIMINARES		Planilha Orçamentária Analítica		366.375,30		
Composição	Código	Banco	Descrição	Tipo	Und	Quant.	Valor Unit	Total
1.1	51	ORSE	Placa de obra em chapa aço galvanizado, instalada - Rev 02_01/2022	Mobilização / Instalações Provisórias / Desmobilização	m²	1,0000000	350,04	350,04
Composição Auxiliar	10549	ORSE	Encargos Complementares - Servente	Provisórios	h	2,0000000	3,67	7,34
Composição Auxiliar	10551	ORSE	Encargos Complementares - Carpinteiro	Provisórios	h	1,0000000	3,55	3,55
Insumo	1569	ORSE	Madeira mista serrada (barrote) 6 x 6cm - 0,0036 m3/m (angelim, touro)	Material	m	4,0000000	9,25	37,00
Insumo	6995	ORSE	Madeira mista serrada (sarrafo) 2,2 x 5,5cm - 0,00121 m²/m	Material	m	1,0000000	3,49	3,49
Insumo	00001213	SINAPI	CARPINTEIRO DE FORMAS (HORISTA)	Mão de Obra	H	1,0000000	18,56	18,56
Insumo	00004813	SINAPI	PLACA DE OBRA (PARA CONSTRUCAO CIVIL) EM CHAPA GALVANIZADA "N. 22", ADESIVADA, DE "2,4 X 1,2" M (SEM POSTES PARA FIXACAO)	Material	m²	1,0000000	250,00	250,00
Insumo	00005075	SINAPI	PREGO DE ACO POLIDO COM CABECA 18 X 30 (2 3/4 X 10)	Material	KG	0,1500000	21,21	3,18
							3,18	3,18
							18,56	18,56
							250,00	250,00
							3,18	3,18





**ESTADO DO MARANHÃO**  
**PREFEITURA MUNICIPAL DE SÃO MATEUS DO MARANHÃO**  
**SECRETARIA MUNICIPAL DE FINANÇAS E DESENVOLVIMENTO ECONOMICO**  
**CNPJ Nº 06.019.491/0001-07**

Insumo	00006111	SINAPI	SERVENTE DE OBRAS	Mão de Obra	H	2,00000000	13,46	26,92
				MO sem LS =>	LS =>	0,00	MO com LS =>	45,48
				Valor do BDI =>			Valor com BDI =>	437,55
					<b>Quant. =&gt;</b>	<b>6,00000000</b>	<b>Preço Total =&gt;</b>	<b>2.625,30</b>

Código	Banco	Descrição	Tipo	Und	Quant.	Valor Unit	Total
ISH-0653	Próprio	ADMINISTRAÇÃO DA OBRA	Administração	UND	1,00000000	3,000,00	3,000,00
			MO sem LS =>	LS =>	0,00	MO com LS =>	0,00
			Valor do BDI =>			Valor com BDI =>	3,750,00
				<b>Quant. =&gt;</b>	<b>97,00000000</b>	<b>Preço Total =&gt;</b>	<b>363.750,00</b>

POÇO TUBULAR							
2	Código	Banco	Descrição	Tipo	Und	Quant.	Valor Unit
2.1	220497	SEDOP	Poço Tubular d= 6" - prof. = 50m		UN	1,00000000	37,276,66
Insumo	PT0002	SEDOP	Perfuração em qualquer material d= 250mm	Material	M	50,00000000	282,52
Insumo	PT0009	SEDOP	Análise físico-química da água	Material	UN	1,00000000	236,71
Insumo	PT0012	SEDOP	Cimentação	Material	M	5,00000000	79,41
							397,05
							<b>1.910.429,03</b>

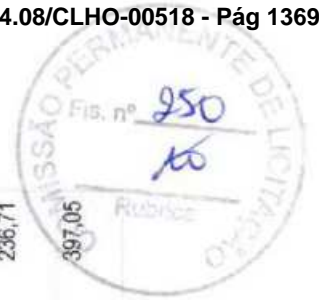



ESTADO DO MARANHÃO  
PREFEITURA MUNICIPAL DE SÃO MATEUS DO MARANHÃO  
SECRETARIA MUNICIPAL DE FINANÇAS E DESENVOLVIMENTO ECONOMICO  
CNPJ Nº 06.019.491/0001-07

Insumo	PT0013	SEDOP	Laje de proteção (1,0x1,0x0,30m) c/ aditivo impermeabilizante	Material	UN	1,00000000	950,23	950,23	950,23
Insumo	PT0017	SEDOP	Desinfecção II (prof.= 50m)	Material	UN	1,00000000	1.679,87	1.679,87	1.679,87
Insumo	PT0006	SEDOP	Pre-filtro c/ seixo rolado e selecionado c/ analise granulometrica	Material	m²	4,00000000	626,02	626,02	2.504,08
Insumo	PT0014	SEDOP	Analise granulometrica dos aquif. e pre-filtro	Material	UN	1,00000000	745,24	745,24	745,24
Insumo	PT0016	SEDOP	Tampa em ch.dobrada no.20 fo go d= 150mm	Material	UN	1,00000000	149,82	149,82	149,82
Insumo	PT0011	SEDOP	Tubo de PVC rosqueavel p/ recarga do pre-filtro d= 40mm	Material	M	12,00000000	22,35	22,35	268,20
Insumo	PT0008	SEDOP	Teste de vazão	Material	Hs	24,00000000	18,02	18,02	432,48
Insumo	PT0007	SEDOP	Desenvolvimento e limpeza	Material	Hs	24,00000000	60,31	60,31	1.447,44
Insumo	PT0003	SEDOP	Revestimento tubo PVC geomecânico d= 150mm	Material	M	45,00000000	63,62	63,62	2.862,90
Insumo	PT0001	SEDOP	Transporte e instalação de equipamentos	Material	UN	1,00000000	1.404,99	1.404,99	1.404,99
Insumo	PT0010	SEDOP	Analise bacteriologica	Material	UN	4,00000000	210,75	210,75	843,00
Insumo	PT0018	SEDOP	Tubo de boca - apo calandrado (3/16" x 40cm)	Material	M	3,00000000	1.237,66	1.237,66	3.712,98
Insumo	PT0005	SEDOP	Cap d= 150mm p/ o fundo do poço	Material	UN	1,00000000	247,94	247,94	247,94
Insumo	PT0019	SEDOP	Relatório de analises e testes	Material	UN	1,00000000	1.511,88	1.511,88	1.511,88
Insumo	PT0004	SEDOP	Filtro geomecânico d= 150mm c/ PB	Material	M	15,00000000	250,39	250,39	3.755,85
							MO sem LS =>	0,00	MO com LS
									0,00





**ESTADO DO MARANHÃO**  
**PREFEITURA MUNICIPAL DE SÃO MATEUS DO MARANHÃO**  
**SECRETARIA MUNICIPAL DE FINANÇAS E DESENVOLVIMENTO ECONOMICO**  
**CNPJ Nº 06.019.491/0001-07**

Valor do BDI => 9.319,17      Valor com BDI => 46.595,83  
 Quant. => 41,0000000      Preço Total => 1.910.429,03

3		UNIDADE DE BOMBAMENTO					292.201,57	
Composição	Código	Banco	Descrição	Tipo	Und	Quant.	Valor Unit	Total
3.1	2646	ORSE	Conjunto moto-bomba com motor de 1/2 cv, monofásico, bomba centrífuga, sucção=3/4", recalque=3/4", pr. máx. 23 mca, alt. sucção 8 mca, faixas hm (m) - q (m3/h) : (20-2,1)(17-2,9)(14-3,4)(11-3,9)(8-4,3)(5-4,7), inclusive chave de partida direta	Fornecimento de Bombas e Válvulas de Pé	un	1,0000000	1.295,02	1.295,02
Composição Auxiliar	10549	ORSE	Encargos Complementares - Servente	Provisórios	h	2,0000000	3,67	7,34
Composição Auxiliar	10552	ORSE	Encargos Complementares - Eletricista	Provisórios	h	2,0000000	3,50	7,00
Insumo	591	ORSE	Chave magnética p/motor 3cv-220v	Material	un	1,0000000	237,00	237,00
Insumo	00000731	SINAPI	BOMBA CENTRIFUGA MOTOR ELETRICO MONOFASICO 0.49 HP BOCAIS 1" X 3/4", DIAMETRO DO ROTOR 110 MM, HM/Q: 6 M / 8,3 M3/H A 20 M / 1,2 M3/H	Equipamento	UN	1,0000000	978,36	978,36
Insumo	00002436	SINAPI	ELETRICISTA (HORISTA)	Mão de Obra	H	2,0000000	19,20	38,40
Insumo	00006111	SINAPI	SERVENTE DE OBRAS	Mão de Obra	H	2,0000000	13,46	26,92
			MO sem LS =>	55,32	LS =>	0,00	MO com LS =>	65,32
			Valor do BDI =>	323,76			Valor com BDI =>	1.618,78

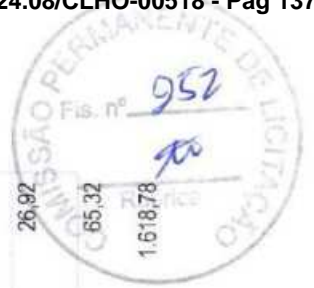





ESTADO DO MARANHÃO  
PREFEITURA MUNICIPAL DE SÃO MATEUS DO MARANHÃO  
SECRETARIA MUNICIPAL DE FINANÇAS E DESENVOLVIMENTO ECONOMICO  
CNPJ Nº 06.019.491/0001-07

Quant. => 26,0000000 Preço Total => 42.088,28

3.2	Código	Banco	Descrição	Tipo	Und	Quant.	Valor Unit	Total
Composição Auxiliar	1452	ORSE	Abrigo em alvenaria (1.20 x 1.00m) para conjunto de moto-bomba, incluindo chapisco, reboco, esquadria de ferro e cobertura com telha canal comum.	Reservatórios	un	1,0000000	1.915,00	1.915,00
Composição Auxiliar	91	ORSE	Alvenaria pedra calcária argamassada c/ cimento e areia traço 1-4 (1:5) - 1 saco cimento 50kg / 5 pacotolas areia dim. 0,35z0,45x0,23m - Confeção mecânica e transporte	Alvenarias de Pedra e Concretos para Fundações	m³	0,5300000	435,85	231,00
Composição Auxiliar	95	ORSE	Concreto simples fabricado na obra, fck=13,5 mpa, lançado e adensado	Alvenarias de Pedra e Concretos para Fundações	m³	0,0600000	491,24	29,47
Composição Auxiliar	115	ORSE	Forma plana para estruturas, em compensado resinado de 12mm, 02 usos, inclusive escoramento - Rev 02_04/2022	Formas	m²	0,7200000	135,93	97,86
Composição Auxiliar	140	ORSE	Aço CA - 50 Ø 6,3 a 12,5mm, inclusive corte, dobragem, montagem e colocação de ferragens nas formas, para superestruturas e fundações - R1	Armaduras Convencionais	kg	6,0000000	13,63	81,78
Composição Auxiliar	151	ORSE	Alvenaria bloco cerâmico vedação, 9x19x24cm, e=9cm, com argamassa 15 - 1.2:8 (cimento/cal/areia), junta=1cm - Rev.09	Alvenarias de Vedação	m²	5,2800000	43,38	228,04
Composição Auxiliar	196	ORSE	Madeiramento em massaranduba/madeira de lei, acabamento serrado c/ ripão 5 x 3cm e ripa 4 x 1,5cm, exclusive peças principais	Madeiramento	m²	4,0000000	104,27	417,08
Composição Auxiliar	232	ORSE	Telhamento com telha cerâmica tipo canal, comum, cor vermelha, itabana ou similar	Telhamento	m²	4,0000000	50,28	201,12

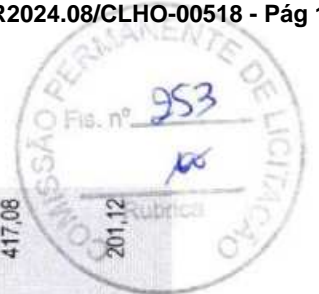



**ESTADO DO MARANHÃO**  
**PREFEITURA MUNICIPAL DE SÃO MATEUS DO MARANHÃO**  
**SECRETARIA MUNICIPAL DE FINANÇAS E DESENVOLVIMENTO ECONOMICO**  
**CNPJ Nº 06.019.491/0001-07**

Composição Auxiliar	1908	ORSE	Reboco ou emboço externo, de parede, com argamassa traço 1:5 - 1:2,8 (cimento / cal / areia), espessura 2,0 cm	Argamassas	m²	5,5600000	32,93	183,09
Composição Auxiliar	2170	ORSE	Piso cimentado liso traço 1:5, e = 3 cm	Pisos : Cimentados, em Concreto Simples, tipo Tech-Stone e de Alta Resistência	m²	1,2000000	34,41	41,29
Composição Auxiliar	2306	ORSE	Pintura de acabamento com aplicação de 02 demãos de esmalte sintético sobre superfícies metálicas - R1	Esmalte Sintético / Óleo	m²	1,6800000	19,88	33,39
Composição Auxiliar	2497	ORSE	Escavação manual de vala ou cava em material de 1ª categoria, profundidade até 1,50m	Escavação Manual em Área Urbana	m³	0,4000000	51,39	20,55
Composição Auxiliar	3310	ORSE	Chapisco em parede com argamassa traço 1:1 - 1:3 (cimento / areia) - Revisado 08/2015	Conversão infoWOrca	m²	10,5600000	6,43	67,90
Composição Auxiliar	3314	ORSE	Reboco ou emboço interno, de parede, com argamassa traço 1:6 - 1:2,10 (cimento / cal / areia), espessura 1,5 cm	Conversão infoWOrca	m²	5,0000000	29,52	147,60
Insumo	1051	ORSE	Grade de ferro 1/2" x 1/2" Grade ferro 1/2" x 1/2" m2	0	m²	0,7000000	191,19	133,83
				MO sem LS =>	LS =>	800,39	MO com LS =>	800,39
				Valor do BDI =>		478,75	Valor com BDI =>	2.383,75
					<b>Quant. =&gt;</b>	<b>41,0000000</b>	<b>Preço Total =&gt;</b>	<b>98.143,75</b>

3.3	Código	Banco	Descrição	Tipo	Und	Quant.	Valor Unit	Total
Composição	97741	SINAPI	KIT CAVALETE PARA MEDIÇÃO DE ÁGUA - ENTRADA INDIVIDUALIZADA, EM PVC DN 25 (2"), PARA 1 MEDIDOR - FORNECIMENTO E INSTALAÇÃO (EXCLUSIVE HIDRÔMETRO). AF_11/2016	INHI - INSTALAÇÕES HIDROS SANITARIAS	UN	1,0000000	152,11	152,11





**ESTADO DO MARANHÃO**  
**PREFEITURA MUNICIPAL DE SÃO MATEUS DO MARANHÃO**  
**SECRETARIA MUNICIPAL DE FINANÇAS E DESENVOLVIMENTO ECONOMICO**  
**CNPJ Nº 06.019.491/0001-07**

Composição Auxiliar	88248	SINAPI	AUXILIAR DE ENCANADOR OU BOMBEIRO HIDRÁULICO COM ENCARGOS COMPLEMENTARES	SEDI - SERVIÇOS DIVERSOS	H	1,4506000	18,98	27,53			
Composição Auxiliar	88267	SINAPI	ENCANADOR OU BOMBEIRO HIDRÁULICO COM ENCARGOS COMPLEMENTARES	SEDI - SERVIÇOS DIVERSOS	H	1,4506000	23,83	34,56			
Insumo	00000065	SINAPI	ADAPTADOR PVC SOLDÁVEL CURTO COM BOLSA E ROSCA, 25 MM X 3/4", PARA AGUA FRIA	Material	UN	2,0000000	0,85	1,70			
Insumo	00000813	SINAPI	BUCHA DE REDUCAO DE PVC, SOLDÁVEL, LONGA, COM 50 X 25 MM, PARA AGUA FRIA PREDIAL	Material	UN	1,0000000	4,07	4,07			
Insumo	00003529	SINAPI	JOELHO PVC, SOLDÁVEL, 90 GRAUS, 25 MM, PARA AGUA FRIA PREDIAL	Material	UN	2,0000000	0,70	1,40			
Insumo	00003540	SINAPI	JOELHO PVC, SOLDÁVEL, 90 GRAUS, 50 MM, PARA AGUA FRIA PREDIAL	Material	UN	2,0000000	4,80	9,60			
Insumo	00006016	SINAPI	REGISTRO GAVETA BRUTO EM LATAO FORJADO, BITOLA 3/4" (REF 1509)	Material	UN	1,0000000	31,69	31,69			
Insumo	00009868	SINAPI	TUBO PVC, SOLDÁVEL, DN 25 MM, AGUA FRIA (NBR-5648)	Material	M	3,0252000	3,99	12,07			
Insumo	00009875	SINAPI	TUBO PVC, SOLDÁVEL, DN 50 MM, PARA AGUA FRIA (NBR-5648)	Material	M	0,9553000	14,83	14,16			
Insumo	00020080	SINAPI	ADESIVO PLASTICO PARA PVC, FRASCO COM 175 GR	Material	UN	0,4455000	17,58	7,83			
Insumo	00020083	SINAPI	SOLUCAO PREPARADORA / LIMPADORA PARA PVC, FRASCO COM 1000 CM3	Material	UN	0,1100000	61,02	6,71			
Insumo	00038383	SINAPI	LIXA D'AGUA EM FOLHA, GRAO 100	Material	UN	0,4460000	1,79	0,79			
						MO sem LS =>	47,82	LS =>	0,00	MC com LS =>	47,82
						Valor do BDI =>	38,03	Valor com BDI =>	190,14		190,14
						Quant. =>		Preço Total =>	41,0000000		7.795,74





ESTADO DO MARANHÃO  
PREFEITURA MUNICIPAL DE SÃO MATEUS DO MARANHÃO  
SECRETARIA MUNICIPAL DE FINANÇAS E DESENVOLVIMENTO ECONOMICO  
CNPJ Nº 06.019.491/0001-07

3.4	Código	Banco	Descrição	Tipo	Und	Quant.	Valor Unit	Total	
Composição	89508	SINAPI	TUBO PVC. SÉRIE R. ÁGUA PLUVIAL, DN 40 MM, FORNECIDO E INSTALADO EM RAMAL DE ENCAMINHAMENTO. AF_06/2022	INHI - INSTALAÇÕES HIDROS SANITÁRIAS	M	1,0000000	15,25	15,25	
Composição Auxiliar	88248	SINAPI	AUXILIAR DE ENCANADOR OU BOMBEIRO HIDRÁULICO COM ENCARGOS COMPLEMENTARES	SEDI - SERVIÇOS DIVERSOS	H	0,1483000	18,98	2,81	
Composição Auxiliar	88267	SINAPI	ENCANADOR OU BOMBEIRO HIDRÁULICO COM ENCARGOS COMPLEMENTARES	SEDI - SERVIÇOS DIVERSOS	H	0,1483000	23,83	3,53	
Insumo	00020067	SINAPI	TUBO PVC. SERIE R. DN 40 MM, PARA ESGOTO OU AGUAS PLUVIAIS PREDIAIS (NBR 5688)	Material	M	1,0353000	8,60	8,90	
Insumo	00038383	SINAPI	LIXA D'AGUA EM FOLHA, GRAO 100	Material	UN	0,0082000	1,79	0,01	
				MO sem LS =>	4,88	LS =>	0,00	MO com LS =>	4,88
				Valor do BDI =>	3,81			Valor com BDI =>	19,06
					<b>Quant. =&gt;</b>	<b>615,0000000</b>	<b>Preço Total =&gt;</b>	<b>11.721,90</b>	

3.5	Código	Banco	Descrição	Tipo	Und	Quant.	Valor Unit	Total
Composição	93143	SINAPI	PONTO DE TOMADA RESIDENCIAL INCLUINDO TOMADA 20A/250V, CAIXA ELÉTRICA, ELETRODUTO, CABO, RASGO, QUEBRA E CHUMBAMENTO. AF_01/2016	INEL - INSTALAÇÃO ELÉTRICA/ELETRIFICAÇÃO E ILUMINAÇÃO EXTERNA	UN	1,0000000	180,64	180,64
Composição Auxiliar	90447	SINAPI	RASGO EM ALVENARIA PARA ELETRODUTOS COM DIÂMETROS MENORES OU IGUAIS A 40 MM. AF_05/2015	INHI - INSTALAÇÕES HIDROS SANITÁRIAS	M	2,2000000	6,20	13,64
Composição Auxiliar	90456	SINAPI	QUEBRA EM ALVENARIA PARA INSTALAÇÃO DE CAIXA DE TOMADA (4X4 OU 4X2). AF_05/2015	INHI - INSTALAÇÕES HIDROS SANITÁRIAS	UN	1,0000000	3,86	3,86





**ESTADO DO MARANHÃO**  
**PREFEITURA MUNICIPAL DE SÃO MATEUS DO MARANHÃO**  
**SECRETARIA MUNICIPAL DE FINANÇAS E DESENVOLVIMENTO ECONOMICO**  
**CNPJ Nº 06.019.491/0001-07**

Composição Auxiliar	90466	SINAPI	CHUMBAMENTO LINEAR EM ALVENARIA PARA RAMAIS/DISTRIBUIÇÃO COM DIÂMETROS MENORES OU IGUAIS A 40 MM. AF_05/2015	INHÍ - INSTALAÇÕES HIDROS SANITÁRIAS	M	2,2000000	12,26	26,97
Composição Auxiliar	91842	SINAPI	ELETRODUTO FLEXÍVEL CORRUGADO, PVC, DN 20 MM (1/2"), PARA CIRCUITOS TERMINAIS, INSTALADO EM LAJE - FORNECIMENTO E INSTALAÇÃO. AF_12/2015	INEL - INSTALAÇÃO ELÉTRICA/ELETRIFICAÇÃO E ILUMINAÇÃO EXTERNA	M	2,0000000	5,18	10,36
Composição Auxiliar	91852	SINAPI	ELETRODUTO FLEXÍVEL CORRUGADO, PVC, DN 20 MM (1/2"), PARA CIRCUITOS TERMINAIS, INSTALADO EM PAREDE - FORNECIMENTO E INSTALAÇÃO. AF_12/2015	INEL - INSTALAÇÃO ELÉTRICA/ELETRIFICAÇÃO E ILUMINAÇÃO EXTERNA	M	2,2000000	7,88	17,33
Composição Auxiliar	91926	SINAPI	CABO DE COBRE FLEXÍVEL ISOLADO, 2,5 MM², ANTI-CHAMA 450/750 V, PARA CIRCUITOS TERMINAIS - FORNECIMENTO E INSTALAÇÃO. AF_12/2015	INEL - INSTALAÇÃO ELÉTRICA/ELETRIFICAÇÃO E ILUMINAÇÃO EXTERNA	M	12,6000000	4,04	50,90
Composição Auxiliar	91937	SINAPI	CAIXA OCTOGONAL 3" X 3", PVC, INSTALADA EM LAJE - FORNECIMENTO E INSTALAÇÃO. AF_12/2015	INEL - INSTALAÇÃO ELÉTRICA/ELETRIFICAÇÃO E ILUMINAÇÃO EXTERNA	UN	0,3750000	15,13	5,67
Composição Auxiliar	91940	SINAPI	CAIXA RETANGULAR 4" X 2" MÉDIA (1,30 M DO PISO), PVC, INSTALADA EM PAREDE - FORNECIMENTO E INSTALAÇÃO. AF_12/2015	INEL - INSTALAÇÃO ELÉTRICA/ELETRIFICAÇÃO E ILUMINAÇÃO EXTERNA	UN	1,0000000	16,70	16,70
Composição Auxiliar	91997	SINAPI	TOMADA MÉDIA DE EMBUTIR (1 MÓDULO), 2P+T 20A, INCLUINDO SUPORTE E PLACA - FORNECIMENTO E INSTALAÇÃO. AF_12/2015	INEL - INSTALAÇÃO ELÉTRICA/ELETRIFICAÇÃO E ILUMINAÇÃO EXTERNA	UN	1,0000000	35,21	35,21
			MO sem LS =>	87,20	LS =>	0,00	MO com LS =>	87,20
			Valor do BDI =>	45,16			Valor com BDI =>	225,80
					Quant. =>	41,0000000	Preço Total =>	9.257,80
								<b>Total</b>
								<b>Rubrica</b>



3.6	Código	Banco	Descrição	Quant.	Valor Unit	Valor Total



**ESTADO DO MARANHÃO**  
**PREFEITURA MUNICIPAL DE SÃO MATEUS DO MARANHÃO**  
**SECRETARIA MUNICIPAL DE FINANÇAS E DESENVOLVIMENTO ECONOMICO**  
**CNPJ Nº 06.019.491/0001-07**

Composição	2654	ORSE	Conjunto moto-bomba com motor de 2 cv, trifásico, bomba centrífuga, sucção=1 1/4", recalque=1", pr. máx. 36 mca, alt. sucção 8 mca. faixas hm (m) - q (m3/h) : (30-7,3)(26-10,0)(23-11,7)(20-13,2)(17-14,6)(14-15,9) inclusive chave de partida direta	Fornecimento de Bombas e Válvulas de Pé	un	1,0000000	6.570,35	6.570,35	6.570,35	
Composição Auxiliar	10549	ORSE	Encargos Complementares - Servente	Provisórios	h	2,0000000	3,67	3,67	7,34	
Composição Auxiliar	10552	ORSE	Encargos Complementares - Eletricista	Provisórios	h	2,0000000	3,50	3,50	7,00	
Insumo	591	ORSE	Chave magnética p/motor 3cv-220v	Material	un	1,0000000	237,00	237,00	237,00	
Insumo	677	ORSE	Motobomba centrífuga, marca schneider ou similar, modelo BC-92 S/T 1B, motor 2 cv, trifásico 220V, hm = 14 a 28 m, q = 7,1 a 22,0 m3/h un	0	un	1,0000000	6.253,69	6.253,69	6.253,69	
Insumo	00002436	SINAPI	ELETRICISTA (HORISTA)	Mão de Obra	H	2,0000000	19,20	19,20	38,40	
Insumo	00006111	SINAPI	SERVENTE DE OBRAS	Mão de Obra	H	2,0000000	13,46	13,46	26,92	
					MO sem LS =>	65,32	LS =>	0,00	MO com LS =>	65,32
					Valor do BDI =>	1.642,59		Valor com BDI =>	8.212,94	
					<b>Quant. =&gt;</b>	<b>15,0000000</b>	<b>Preço Total =&gt;</b>	<b>123.194,10</b>		
									<b>314.187,84</b>	



4			ESTRUTURA PARA RESERVATÓRIO 1.000 L						
4.1			INFRAESTRUTURA						
4.1.1		Código Banco	Descrição		Und	Quant.	Valor Unit		



**ESTADO DO MARANHÃO**  
**PREFEITURA MUNICIPAL DE SÃO MATEUS DO MARANHÃO**  
**SECRETARIA MUNICIPAL DE FINANÇAS E DESENVOLVIMENTO ECONOMICO**  
**CNPJ Nº 06.019.491/0001-07**

Composição	C0471	SEINFRA	BROCA D= 20cm COM CONCRETO FCK=13.5MPa, MAIS VIGA BALDRAME 20X20cm E UMA FIADA DE BLOCO DE CONCRETO 14X19X39cm	EMBASAMENTOS E BALDRAMES	M	1,0000000	120,28	120,28
Insumo	I0109	SEINFRA	AREIA MEDIA	Material	m²	0,0659000	67,50	4,44
Insumo	I0805	SEINFRA	CIMENTO PORTLAND	Material	KG	20,0000000	0,56	11,20
Insumo	I0231	SEINFRA	BLOCO DE CONCRETO 14x19x39cm - VEDAÇÃO	Material	UN	2,6000000	2,53	6,57
Insumo	I1605	SEINFRA	PEDRISCO	Material	m³	0,0149000	73,90	1,10
Insumo	I0280	SEINFRA	BRITA	Material	m³	0,0448000	76,19	3,41
Insumo	I0441	SEINFRA	CAL HIDRATADA	Material	KG	0,5000000	1,10	0,55
Insumo	I0163	SEINFRA	AÇO CA-50	Material	KG	2,9200000	9,50	27,74
Insumo	I0157	SEINFRA	AÇO CA-25	Material	KG	0,6300000	9,51	5,99
Insumo	I0103	SEINFRA	ARAME RECOZIDO N.18 BWG	Material	KG	0,0700000	10,05	0,70
Insumo	I0040	SEINFRA	AJUDANTE DE ARMADOR/FERREIRO	Mão de Obra	H	0,2600000	18,63	4,84
Insumo	I0121	SEINFRA	ARMADOR/FERREIRO	Mão de Obra	H	0,2600000	23,17	6,02
Insumo	I2543	SEINFRA	SERVENTE	Mão de Obra	H	2,4200000	17,14	41,47
Insumo	I2391	SEINFRA	PEDREIRO	Mão de Obra	H	0,2700000	23,17	6,25
			MO sem LS =>		58,58	0,00	MO com LS =>	58,58





ESTADO DO MARANHÃO  
PREFEITURA MUNICIPAL DE SÃO MATEUS DO MARANHÃO  
SECRETARIA MUNICIPAL DE FINANÇAS E DESENVOLVIMENTO ECONOMICO  
CNPJ Nº 06.019.491/0001-07

Valor do BDI => 30,07  
Valor com BDI => 150,35  
Quant. => 260,00000000  
Preço Total => 39.091,00

4.2		PILARES		112.191,17			
4.2.1	Descrição	Banco	Código	Und	Quant.	Valor Unit	Total
Composição	MONTAGEM E DESMONTAGEM DE FÔRMA DE PILARES RETANGULARES E ESTRUTURAS SIMILARES, PÉ-DIREITO SIMPLES, EM CHAPA DE MADEIRA COMPENSADA PLASTIFICADA, 12 UTILIZAÇÕES. AF_09/2020	SINAPI	92435	m²	1,0000000	55,50	55,50
Composição Auxiliar	AJUDANTE DE CARPINEIRO COM ENCARGOS COMPLEMENTARES	SINAPI	88239	H	0,1170000	19,43	2,27
Composição Auxiliar	CARPINEIRO DE FORMAS COM ENCARGOS COMPLEMENTARES	SINAPI	88262	H	0,6380000	24,20	15,43
Composição Auxiliar	FABRICAÇÃO DE FÔRMA PARA PILARES E ESTRUTURAS SIMILARES, EM CHAPA DE MADEIRA COMPENSADA PLASTIFICADA, E = 18 MM. AF_09/2020	SINAPI	92264	m²	0,0940000	244,28	22,96
Insumo	DESMOLDANTE PROTETOR PARA FORMAS DE MADEIRA, DE BASE OLEOSA EMULSIONADA EM AGUA	SINAPI	00002692	L	0,0040000	8,99	0,03
Insumo	LOCACAO DE APRUMADOR METALICO DE PILAR, COM ALTURA E ANGULO REGULAVEIS, EXTENSAO DE *1,50* A *2,80* M	SINAPI	00040271	MES	0,1960000	13,00	2,54
Insumo	LOCACAO DE VIGA SANDUICHE METALICA VAZADA PARA TRAVAMENTO DE PILARES, ALTURA DE *8* CM, LARGURA DE *6* CM E EXTENSAO DE 2 M	SINAPI	00040275	MES	0,3930000	20,00	7,86
Insumo	LOCACAO DE BARRA DE ANCORAGEM DE 0,80 A 1,20 M DE EXTENSAO, COM ROSCA DE 5/8", INCLUINDO PORCA E FLANGE	SINAPI	00040287	MES	0,7850000	5,00	3,92







**ESTADO DO MARANHÃO**  
**PREFEITURA MUNICIPAL DE SÃO MATEUS DO MARANHÃO**  
**SECRETARIA MUNICIPAL DE FINANÇAS E DESENVOLVIMENTO ECONOMICO**  
**CNPJ Nº 06.019.491/0001-07**

Insumo	00040304	SINAPI	PREGO DE AÇO POLIDO COM CABECA DUPLA 17 X 27 (2 1/2 X 11)	Material	KG	0,0190000	26,18	0,49
				MC sem LS =>	LS =>	0,00	MC com LS =>	16,49
				Valor do BDI =>			Valor com BDI =>	69,38
					<b>Quant. =&gt;</b>	<b>574,0800000</b>	<b>Preço Total =&gt;</b>	<b>39.829,67</b>

4.2.2	Código	Banco	Descrição	Tipo	Und	Quant.	Valor Unit	Total
Composição	92762	SINAPI	ARMAÇÃO DE PILAR OU VIGA DE ESTRUTURA CONVENCIONAL DE CONCRETO ARMADO UTILIZANDO AÇO CA-50 DE 10,0 MM - MONTAGEM. AF_06/2022	FUES - FUNDAÇÕES E ESTRUTURAS	KG	1,0000000	11,78	11,78
Composição Auxiliar	88238	SINAPI	AJUDANTE DE ARMADOR COM ENCARGOS COMPLEMENTARES	SEDI - SERVIÇOS DIVERSOS	H	0,0064000	18,35	0,11
Composição Auxiliar	88245	SINAPI	ARMADOR COM ENCARGOS COMPLEMENTARES	SEDI - SERVIÇOS DIVERSOS	H	0,0392000	23,72	0,92
Composição Auxiliar	92803	SINAPI	CORTE E DOBRA DE AÇO CA-50, DIÂMETRO DE 10,0 MM. AF_06/2022	FUES - FUNDAÇÕES E ESTRUTURAS	KG	1,0000000	10,19	10,19
Insumo	00039017	SINAPI	ESPACADOR / DISTANCIADOR CIRCULAR COM ENTRADA LATERAL, EM PLÁSTICO, PARA VERGALHAO "4,2 A 12,5" MM, COBRIMENTO 20 MM	Material	UN	0,5430000	0,22	0,11
Insumo	00043132	SINAPI	ARAME RECOZIDO 16 BWG, D = 1,65 MM (0,016 KG/M) OU 18 BWG, D = 1,25 MM (0,01 KG/M)	Material	KG	0,0250000	18,10	0,45
				MC sem LS =>	LS =>	0,00	MC com LS =>	0,95
				Valor do BDI =>			Valor com BDI =>	14,73
					<b>Quant. =&gt;</b>	<b>1.539,9800000</b>	<b>Preço Total =&gt;</b>	<b>22.683,91</b>





ESTADO DO MARANHÃO  
PREFEITURA MUNICIPAL DE SÃO MATEUS DO MARANHÃO  
SECRETARIA MUNICIPAL DE FINANÇAS E DESENVOLVIMENTO ECONOMICO  
CNPJ Nº 06.019.491/0001-07

4.2.3	Código	Banco	Descrição	Tipo	Und	Quant.	Valor Unit	Total
Composição	92916	SINAPI	ARMADÃO DE ESTRUTURAS DIVERSAS DE CONCRETO ARMADO, EXCETO VIGAS, PILARES, LAJES E FUNDAÇÕES, UTILIZANDO AÇO CA-50 DE 6,3 MM - MONTAGEM. AF_06/2022	FUES - FUNDAÇÕES E ESTRUTURAS	KG	1,0000000	15,43	15,43
Composição Auxiliar	88238	SINAPI	AJUDANTE DE ARMADOR COM ENCARGOS COMPLEMENTARES	SEDI - SERVIÇOS DIVERSOS	H	0,0233000	18,35	0,42
Composição Auxiliar	88245	SINAPI	ARMADOR COM ENCARGOS COMPLEMENTARES	SEDI - SERVIÇOS DIVERSOS	H	0,1428000	23,72	3,38
Composição Auxiliar	92801	SINAPI	CORTE E DOBRA DE AÇO CA-50, DIÂMETRO DE 6,3 MM. AF_06/2022	FUES - FUNDAÇÕES E ESTRUTURAS	KG	1,0000000	10,97	10,97
Insumo	00039017	SINAPI	ESPACADOR / DISTANCIADOR CIRCULAR COM ENTRADA LATERAL, EM PLÁSTICO, PARA VERGALHAO "4,2 A 12,5" MM, COBRIMENTO 20 MM	Material	UN	0,9700000	0,22	0,21
Insumo	00043132	SINAPI	ARAME RECOZIDO 16 BWG, D = 1,65 MM (0,016 KG/M) OU 18 BWG, D = 1,25 MM (0,01 KG/M)	Material	KG	0,0250000	18,10	0,45
			MO sem LS =>		LS =>	0,00	MO com LS =>	3,49
			Valor do BDI =>				Valor com BDI =>	19,29
					Quant. =>	733,7200000	Preço Total =>	14.153,46

4.2.4	Código	Banco	Descrição	Tipo	Und	Quant.	Valor Unit	Total
Composição	103669	SINAPI	CONCRETAGEM DE PILARES, FCK = 25 MPA, COM USO DE BALDES - LANÇAMENTO, ADENSAMENTO E ACABAMENTO. AF_02/2022	FUES - FUNDAÇÕES E ESTRUTURAS	m³	1,0000000	874,44	874,44
Composição Auxiliar	88262	SINAPI	CARPINTEIRO DE FORMAS COM ENCARGOS COMPLEMENTARES	SEDI - SERVIÇOS DIVERSOS	H	2,4590000	24,20	59,50
Composição Auxiliar	88309	SINAPI	PEDREIRO COM ENCARGOS COMPLEMENTARES	SEDI - SERVIÇOS DIVERSOS	H	2,4590000	23,90	58,77



**ESTADO DO MARANHÃO**  
**PREFEITURA MUNICIPAL DE SÃO MATEUS DO MARANHÃO**  
**SECRETARIA MUNICIPAL DE FINANÇAS E DESENVOLVIMENTO ECONOMICO**  
**CNPJ Nº 06.019.491/0001-07**

Composição Auxiliar	88316	SINAPI	SERVENTE COM ENCARGOS COMPLEMENTARES	SEDI - SERVIÇOS DIVERSOS	H	7,3770000	19,18	141,49
Composição Auxiliar	90586	SINAPI	VIBRADOR DE IMERSÃO, DIÂMETRO DE PONTEIRA 45MM, MOTOR ELÉTRICO TRIFÁSICO POTÊNCIA DE 2 CV - CHP DIURNO. AF_06/2015	CHOR - CUSTOS HORÁRIOS DE MÁQUINAS E EQUIPAMENTOS	CHP	1,0420000	1,23	1,28
Composição Auxiliar	90587	SINAPI	VIBRADOR DE IMERSÃO, DIÂMETRO DE PONTEIRA 45MM, MOTOR ELÉTRICO TRIFÁSICO POTÊNCIA DE 2 CV - CHI DIURNO. AF_06/2015	CHOR - CUSTOS HORÁRIOS DE MÁQUINAS E EQUIPAMENTOS	CHI	1,4170000	0,50	0,70
Insumo	00038408	SINAPI	CONCRETO USINADO BOMBEAVEL, CLASSE DE RESISTENCIA C25, COM BRITA 0 E 1. SLUMP = 190 +/- 20 MM, EXCLUI SERVIÇO DE BOMBEAMENTO (NBR 8953)	Material	m³	1,1030000	555,49	612,70
			MO sem LS =>	192,60	LS =>	0,00	MO com LS =>	192,60
			Valor do BDI =>	218,61			Valor com BDI =>	1.093,05
			<b>Quant. =&gt;</b>			<b>32,5000000</b>	<b>Preço Total =&gt;</b>	<b>35.524,13</b>

4.3	VIGAS							118.362,79
4.3.1	Descrição	Código	Banco	Und	Quant.	Valor Unit	Total	
Composição Auxiliar	ARMAÇÃO DE PILAR OU VIGA DE ESTRUTURA CONVENCIONAL DE CONCRETO ARMADO UTILIZANDO AÇO CA-50 DE 6,3 MM - MONTAGEM. AF_06/2022	92760	SINAPI	KG	1,0000000	13,73	13,73	
Composição Auxiliar	AJUDANTE DE ARMADOR COM ENCARGOS COMPLEMENTARES	88238	SINAPI	H	0,0129000	18,35	0,23	
Composição Auxiliar	ARMADOR COM ENCARGOS COMPLEMENTARES	88245	SINAPI	H	0,0790000	23,72	1,87	
Composição Auxiliar	CORTE E DOBRA DE AÇO CA-50, DIÂMETRO DE 6,3 MM. AF_06/2022	92801	SINAPI	KG	1,0000000	10,97	10,97	

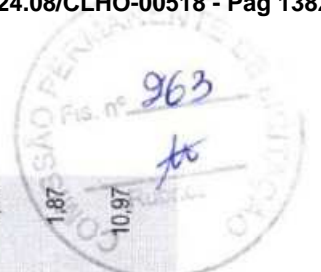



**ESTADO DO MARANHÃO**  
**PREFEITURA MUNICIPAL DE SÃO MATEUS DO MARANHÃO**  
**SECRETARIA MUNICIPAL DE FINANÇAS E DESENVOLVIMENTO ECONOMICO**  
**CNPJ Nº 06.019.491/0001-07**

Insumo	00039017	SINAPI	Material	UN	0,9700000	0,22	0,21
	ESPACADOR / DISTANCIADOR CIRCULAR COM ENTRADA LATERAL, EM PLASTICO, PARA VERGALHAO *4,2 A 12,5* MM, COBRIMENTO 20 MM		Material	UN	0,9700000	0,22	0,21
Insumo	00043132	SINAPI	Material	KG	0,0250000	18,10	0,45
	ARAME RECOZIDO 16 BWG, D = 1,65 MM (0,016 KG/M) OU 18 BWG, D = 1,25 MM (0,01 KG/M)		Material	KG	0,0250000	18,10	0,45
			MO sem LS =>	LS =>	0,00	MO com LS =>	2,21
			Valor do BDI =>			Valor com BDI =>	3,43
			<b>Quant.</b>	<b>Quant.</b>	<b>611,5200000</b>	<b>Preço Total</b>	<b>10,493,68</b>
							<b>=&gt;</b>

4.3.2	Código	Banco	Descrição	Tipo	Und	Quant.	Valor Unit	Total
Composição	92471	SINAPI	MONTAGEM E DESMONTAGEM DE FORMA DE VIGA, ESCORAMENTO COM GARFO DE MADEIRA, PÉ-DIREITO SIMPLES, EM CHAPA DE MADEIRA PLASTIFICADA, 12 UTILIZAÇÕES. AF_09/2020	FUES - FUNDAÇÕES E ESTRUTURAS	m²	1,0000000	98,50	98,50
Composição Auxiliar	88239	SINAPI	AJUDANTE DE CARPINTEIRO COM ENCARGOS COMPLEMENTARES	SEDI - SERVIÇOS DIVERSOS	H	0,1390000	19,43	2,70
Composição Auxiliar	88262	SINAPI	CARPINTEIRO DE FORMAS COM ENCARGOS COMPLEMENTARES	SEDI - SERVIÇOS DIVERSOS	H	0,7550000	24,20	18,27
Composição Auxiliar	92266	SINAPI	FABRICAÇÃO DE FORMA PARA VIGAS, EM CHAPA DE MADEIRA COMPENSADA PLASTIFICADA, E = 18 MM. AF_09/2020	FUES - FUNDAÇÕES E ESTRUTURAS	m²	0,1480000	182,03	26,94
Composição Auxiliar	92272	SINAPI	FABRICAÇÃO DE ESCORAS DE VIGA DO TIPO GARFO, EM MADEIRA. AF_09/2020	FUES - FUNDAÇÕES E ESTRUTURAS	M	0,9310000	45,83	42,66
Insumo	00002692	SINAPI	DESMOLDANTE PROTETOR PARA FORMAS DE MADEIRA, DE BASE OLEOSA EMULSIONADA EM AGUA	Material	L	0,0040000	8,99	0,03
Insumo	00006193	SINAPI	TABUA NAO APARELHADA *2,5 X 20* CM, EM MACARANDUBA, ANGELIM OU EQUIVALENTE DA REGIAO - BRUTA	Material	M	0,3280000	20,21	6,62





**ESTADO DO MARANHÃO**  
**PREFEITURA MUNICIPAL DE SÃO MATEUS DO MARANHÃO**  
**SECRETARIA MUNICIPAL DE FINANÇAS E DESENVOLVIMENTO ECONOMICO**  
**CNPJ Nº 06.019.491/0001-07**

Insumo	00040304	SINAPI	PREGO DE AÇO POLIDO COM CABECA DUPLA 17 X 27 (2 1/2 X 11)	Material	KG	0,0490000	26,18	1,28
				MO sem LS =>	LS =>	0,00	MO com LS =>	23,17
				Valor do BDI =>			Valor com BDI =>	123,13
					<b>Quant. =&gt;</b>	<b>478,4000000</b>	<b>Preço Total =&gt;</b>	<b>58.905,39</b>

4.3.3	Código	Banco	Descrição	Tipo	Und	Quant.	Valor Unit	Total
Composição	92762	SINAPI	ARMAÇÃO DE PILAR OU VIGA DE ESTRUTURA CONVENCIONAL DE CONCRETO ARMADO UTILIZANDO AÇO CA-50 DE 10,0 MM - MONTAGEM. AF_06/2022	FUES - FUNDAÇÕES E ESTRUTURAS	KG	1,0000000	11,78	11,78
Composição Auxiliar	88238	SINAPI	AJUDANTE DE ARMADOR COM ENCARGOS COMPLEMENTARES	SEDI - SERVIÇOS DIVERSOS	H	0,0064000	18,35	0,11
Composição Auxiliar	88245	SINAPI	ARMADOR COM ENCARGOS COMPLEMENTARES	SEDI - SERVIÇOS DIVERSOS	H	0,0392000	23,72	0,92
Composição Auxiliar	92803	SINAPI	CORTE E DOBRA DE AÇO CA-50, DIÂMETRO DE 10,0 MM. AF_06/2022	FUES - FUNDAÇÕES E ESTRUTURAS	KG	1,0000000	10,19	10,19
Insumo	00039017	SINAPI	ESPACADOR / DISTANCIADOR CIRCULAR COM ENTRADA LATERAL, EM PLÁSTICO, PARA VERGALHAO "4,2 A 12,5" MM, COBRIMENTO 20 MM	Material	UN	0,5430000	0,22	0,11
Insumo	00043132	SINAPI	ARAME RECOZIDO 16 BWG, D = 1,65 MM (0,016 KG/M) OU 18 BWG, D = 1,25 MM (0,01 KG/M)	Material	KG	0,0250000	18,10	0,45
				MO sem LS =>	LS =>	0,00	MO com LS =>	0,95
				Valor do BDI =>			Valor com BDI =>	14,73
					<b>Quant. =&gt;</b>	<b>1.283,3600000</b>	<b>Preço Total =&gt;</b>	<b>18.903,89</b>





**ESTADO DO MARANHÃO**  
**PREFEITURA MUNICIPAL DE SÃO MATEUS DO MARANHÃO**  
**SECRETARIA MUNICIPAL DE FINANÇAS E DESENVOLVIMENTO ECONOMICO**  
**CNPJ Nº 06.019.491/0001-07**

4.3.4	Código	Banco	Descrição	Tipo	Und	Quant.	Valor Unit	Total
Composição	103682	SINAPI	CONCRETAGEM DE VIGAS E LAJES, FCK=25 MPA, PARA QUALQUER TIPO DE LAJE COM BALDES EM EDIFICAÇÃO	FUES - FUNDAÇÕES E ESTRUTURAS	m³	1,0000000	889,34	889,34
			TERREA - LANÇAMENTO, ADENSAMENTO E ACABAMENTO. AF_02/2022					
Composição Auxiliar	88262	SINAPI	CARPINTEIRO DE FORMAS COM ENCARGOS COMPLEMENTARES	SEDI - SERVIÇOS DIVERSOS	H	1,1900000	24,20	28,79
Composição Auxiliar	88309	SINAPI	PEDREIRO COM ENCARGOS COMPLEMENTARES	SEDI - SERVIÇOS DIVERSOS	H	3,5710000	23,90	85,34
Composição Auxiliar	88316	SINAPI	SERVELENTE COM ENCARGOS COMPLEMENTARES	SEDI - SERVIÇOS DIVERSOS	H	8,4070000	19,18	161,24
Composição Auxiliar	90586	SINAPI	VIBRADOR DE IMERSÃO, DIÂMETRO DE PONTEIRA 45MM, MOTOR ELÉTRICO TRIFÁSICO POTÊNCIA DE 2 CV - CHP DIURNO. AF_06/2015	CHOR - CUSTOS HORÁRIOS DE MÁQUINAS E EQUIPAMENTOS	CHP	0,9420000	1,23	1,15
Composição Auxiliar	90587	SINAPI	VIBRADOR DE IMERSÃO, DIÂMETRO DE PONTEIRA 45MM, MOTOR ELÉTRICO TRIFÁSICO POTÊNCIA DE 2 CV - CHI DIURNO. AF_06/2015	CHOR - CUSTOS HORÁRIOS DE MÁQUINAS E EQUIPAMENTOS	CHI	0,2490000	0,50	0,12
Insumo	00038408	SINAPI	CONCRETO USINADO BOMBEAVEL, CLASSE DE RESISTENCIA C25, COM BRITA 0 E 1. SLUMP = 190 +/- 20 MM, EXCLUI SERVIÇO DE BOMBEAMENTO (NBR 8953)	Material	m³	1,1030000	555,49	612,70
				MO sem LS =>	LS =>	0,00	MO com LS =>	203,27
				Valor do BDI =>			Valor com BDI =>	1,111,68
					Quant. =>	27,0400000	Preço Total =>	30.059,83
								44.542,88
4.4			LAJE					Total
4.4.1			Descrição					Valor Unit





**ESTADO DO MARANHÃO**  
**PREFEITURA MUNICIPAL DE SÃO MATEUS DO MARANHÃO**  
**SECRETARIA MUNICIPAL DE FINANÇAS E DESENVOLVIMENTO ECONOMICO**  
**CNPJ Nº 06.019.491/0001-07**

Composição	4254	ORSE	Laje pré-fabricada treliçada para piso ou cobertura, intereixo 38cm, h=12cm, el. enchimento em bloco cerâmico h=8cm, inclusive escoramento em madeira e capeamento 4cm.	Estruturas Pre-Moldadas de Concreto	m²	1,0000000	219,29	219,29	219,29
Composição Auxiliar	140	ORSE	Aço CA - 50 Ø 6,3 a 12,5mm, inclusive corte, dobragem, montagem e colocação de ferragens nas formas, para superestruturas e fundações - R1	Armaduras Convencionais	kg	1,8900000	13,63	13,63	25,76
Composição Auxiliar	10549	ORSE	Encargos Complementares - Servente	Provisórios	h	1,8800000	3,67	3,67	6,89
Composição Auxiliar	10550	ORSE	Encargos Complementares - Pedreiro	Provisórios	h	0,4400000	3,52	3,52	1,54
Insumo	1569	ORSE	Madeira mista serrada (barrote) 6 x 6cm - 0,0036 m3/m (angelim, louro)	Material	m	1,7100000	9,25	9,25	15,81
Insumo	6995	ORSE	Madeira mista serrada (sarrafo) 2,2 x 5,5cm - 0,00121 m²/m	Material	m	0,9700000	3,49	3,49	3,38
Insumo	00000367	SINAPI	AREIA GROSSA - POSTO JAZIDA/FORNECEDOR (RETIRADO NA JAZIDA, SEM TRANSPORTE)	Material	m²	0,0490000	65,84	65,84	3,22
Insumo	00001379	SINAPI	CIMENTO PORTLAND COMPOSTO CP II-32	Material	KG	15,0000000	0,84	0,84	12,60
Insumo	00003746	SINAPI	LAJE PRE-MOLDADA TRELICADA (LAJOTAS + VIGOTAS) PARA PISO, UNIDIRECIONAL, SOBRECARGA DE 200 KG/M2, VAO ATE 6,00 M (SEM COLOCACAO)	Material	m²	1,0000000	105,62	105,62	105,62
Insumo	00004718	SINAPI	PEDRA BRITADA N. 2 (19 A 38 MM) POSTO PEDREIRA/FORNECEDOR, SEM FRETE	Material	m²	0,0330000	77,80	77,80	2,56
Insumo	00004721	SINAPI	PEDRA BRITADA N. 1 (9,5 a 19 MM) POSTO PEDREIRA/FORNECEDOR, SEM FRETE	Material	m²	0,0110000	77,39	77,39	0,85
Insumo	00004750	SINAPI	PEDREIRO (HORISTA)	Mão de Obra	H	0,4400000	17,91	17,91	7,88





**ESTADO DO MARANHÃO**  
**PREFEITURA MUNICIPAL DE SÃO MATEUS DO MARANHÃO**  
**SECRETARIA MUNICIPAL DE FINANÇAS E DESENVOLVIMENTO ECONOMICO**  
**CNPJ Nº 06.019.491/0001-07**

Insuno	00006075	SINAPI	PREGO DE ACO POLIDO COM CABECA 18 X 30 (2 3/4 X 10)	Material	KG	0,03000000	21,21	0,63
Insuno	00006111	SINAPI	SERVENTE DE OBRAS	Mão de Obra	H	1,88000000	13,46	25,30
Insuno	00010567	SINAPI	TABUA *2,5 X 23* CM EM PINUS, MISTA OU EQUIVALENTE DA REGIAO - BRUTA	Material	M	0,56000000	12,95	7,25
			MO sem LS =>	MO sem LS =>	LS =>	0,00	MO com LS =>	37,90
			Valor do BDI =>	Valor do BDI =>			Valor com BDI =>	54,82
			<b>Quant. =&gt;</b>	<b>Quant. =&gt;</b>		<b>162,50000000</b>	<b>Preço Total =&gt;</b>	<b>44.542,88</b>

5		ESTRUTURA PARA RESERVATÓRIO 10.000 L		883.921,17				
5.1		INFRAESTRUTURA		27.063,00				
Composição	Código	Banco	Descrição	Tipo	Und	Quant.	Valor Unit	Total
	C0471	SEINFRA	BROCA D= 20cm COM CONCRETO FCK=13,5MPa, MAIS VIGA BALDRAME 20X20cm E UMA FIADA DE BLOCO DE CONCRETO 14X19X39cm	EMBASAMENTOS E BALDRAMES	M	1,00000000	120,28	120,28
Insuno	I0109	SEINFRA	AREIA MEDIA	Material	m³	0,06590000	67,50	4,44
Insuno	I0805	SEINFRA	CIMENTO PORTLAND	Material	KG	20,00000000	0,56	11,20
Insuno	I0231	SEINFRA	BLOCO DE CONCRETO 14x19x39cm - VEDAÇÃO	Material	UN	2,60000000	2,53	6,57
Insuno	I1605	SEINFRA	PEDRISCO	Material	m²	0,01490000	73,90	1,10
Insuno	I0280	SEINFRA	BRITA	Material	m³	0,04480000	76,19	3,41

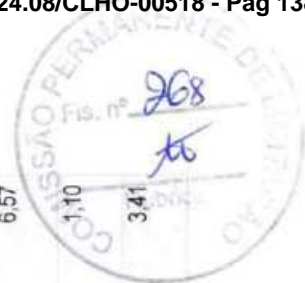





**ESTADO DO MARANHÃO**  
**PREFEITURA MUNICIPAL DE SÃO MATEUS DO MARANHÃO**  
**SECRETARIA MUNICIPAL DE FINANÇAS E DESENVOLVIMENTO ECONOMICO**  
**CNPJ Nº 06.019.491/0001-07**

Insumo	10441	SEINFRA	CAL HIDRATADA	Material	KG	0,5000000	1,10	0,55
Insumo	10163	SEINFRA	AÇO CA-50	Material	KG	2,9200000	9,50	27,74
Insumo	10157	SEINFRA	AÇO CA-25	Material	KG	0,6300000	9,51	5,99
Insumo	10103	SEINFRA	ARAME RECOZIDO N.18 BWG	Material	KG	0,0700000	10,05	0,70
Insumo	10040	SEINFRA	AJUDANTE DE ARMADOR/FERREIRO	Mão de Obra	H	0,2600000	18,63	4,84
Insumo	10121	SEINFRA	ARMADOR/FERREIRO	Mão de Obra	H	0,2600000	23,17	6,02
Insumo	12543	SEINFRA	SERVEENTE	Mão de Obra	H	2,4200000	17,14	41,47
Insumo	12391	SEINFRA	PEDREIRO	Mão de Obra	H	0,2700000	23,17	6,25
				MO sem LS =>	LS =>	0,00	MO com LS =>	58,58
				Valor do BDI =>			Valor com BDI =>	30,07
				<b>Quant. =&gt;</b>	<b>Quant. =&gt;</b>	<b>180,0000000</b>	<b>Preço Total =&gt;</b>	<b>27.063,00</b>

5.2	PILARES				89.816,37				
5.2.1	Composição	Código	Banco	Descrição	Tipo	Und	Quant.	Valor Unit	Total
		92435	SINAPI	MONTAGEM E DESMONTAGEM DE FÓRMA DE PILARES RETANGULARES E ESTRUTURAS SIMILARES, PÉ-DIREITO SIMPLES, EM CHAPA DE MADEIRA COMPENSADA PLASTIFICADA, 12 UTILIZAÇÕES. AF_09/2020	FUES - FUNDAÇÕES E ESTRUTURAS	m²	1,0000000	55,50	55,50





**ESTADO DO MARANHÃO**  
**PREFEITURA MUNICIPAL DE SÃO MATEUS DO MARANHÃO**  
**SECRETARIA MUNICIPAL DE FINANÇAS E DESENVOLVIMENTO ECONOMICO**  
**CNPJ Nº 06.019.491/0001-07**

Composição Auxiliar	88239	SINAPI	AJUDANTE DE CARPINTEIRO.COM ENCARGOS COMPLEMENTARES	SEDI - SERVIÇOS DIVERSOS	H	0,1170000	19,43	2,27
Composição Auxiliar	88262	SINAPI	CARPINTEIRO DE FORMAS COM ENCARGOS COMPLEMENTARES	SEDI - SERVIÇOS DIVERSOS	H	0,6380000	24,20	15,43
Composição Auxiliar	92264	SINAPI	FABRICAÇÃO DE FÔRMA PARA PILARES E ESTRUTURAS SIMILARES, EM CHAPA DE MADEIRA COMPENSADA PLASTIFICADA, E = 18 MM. AF_09/2020	FUES - FUNDAÇÕES E ESTRUTURAS	m²	0,0940000	244,28	22,96
Insumo	00002692	SINAPI	DESMOLDANTE PROTETOR PARA FORMAS DE MADEIRA, DE BASE OLEOSA EMULSIONADA EM AGUA	Material	L	0,0040000	8,99	0,03
Insumo	00040271	SINAPI	LOCACAO DE APRUMADOR METALICO DE PILAR, COM ALTURA E ANGULO REGULAVEIS, EXTENSAO DE *1,50* A *2,80* M	Equipamento	MES	0,1960000	13,00	2,54
Insumo	00040275	SINAPI	LOCACAO DE VIGA SANDUICHE METALICA VAZADA PARA TRAVAMENTO DE PILARES, ALTURA DE *8* CM, LARGURA DE *6* CM E EXTENSAO DE 2 M	Equipamento	MES	0,3930000	20,00	7,86
Insumo	00040287	SINAPI	LOCACAO DE BARRA DE ANCORAGEM DE 0,80 A 1,20 M DE EXTENSAO, COM ROSCA DE 5/8", INCLUINDO PORCA E FLANGE	Equipamento	MES	0,7850000	5,00	3,92
Insumo	00040304	SINAPI	PREGO DE ACO POLIDO COM CABECA DUPLA 17 X 27 (2 1/2 X 11)	Material	KG	0,0190000	26,18	0,49
			MO sem LS =>	16,49	LS =>	0,00	MO com LS =>	16,49
			Valor do BDI =>	13,88			Valor com BDI =>	69,38
			<b>Quant. =&gt;</b>	<b>Quant.</b>	<b>Und</b>	<b>432,0000000</b>	<b>Preço Total</b>	<b>29.972,16</b>



5.2.2	Código	Banco	Descrição	Tipo	Und	Quant.	Valor Unit	Total
-------	--------	-------	-----------	------	-----	--------	------------	-------



**ESTADO DO MARANHÃO**  
**PREFEITURA MUNICIPAL DE SÃO MATEUS DO MARANHÃO**  
**SECRETARIA MUNICIPAL DE FINANÇAS E DESENVOLVIMENTO ECONOMICO**  
**CNPJ nº 06.019.491/0001-07**

Composição	92762	SINAPI	ARMAÇÃO DE PILAR OU VIGA DE ESTRUTURA CONVENCIONAL DE CONCRETO ARMADO UTILIZANDO AÇO CA-50 DE 10,0 MM - MONTAGEM. AF_06/2022	FUES - FUNDAÇÕES E ESTRUTURAS	KG	1,0000000	11,78	11,78
Composição Auxiliar	88238	SINAPI	AJUDANTE DE ARMADOR COM ENCARGOS COMPLEMENTARES	SEDI - SERVIÇOS DIVERSOS	H	0,0064000	18,35	0,11
Composição Auxiliar	88245	SINAPI	ARMADOR COM ENCARGOS COMPLEMENTARES	SEDI - SERVIÇOS DIVERSOS	H	0,0392000	23,72	0,92
Composição Auxiliar	92803	SINAPI	CORTE E DOBRA DE AÇO CA-50, DIÂMETRO DE 10,0 MM. AF_06/2022	FUES - FUNDAÇÕES E ESTRUTURAS	KG	1,0000000	10,19	10,19
Insumo	00039017	SINAPI	ESPACADOR / DISTANCIADOR CIRCULAR COM ENTRADA LATERAL, EM PLÁSTICO, PARA VERGALHAO '4,2 A 12,5' MM, COBRIMENTO 20 MM	Material	UN	0,5430000	0,22	0,11
Insumo	00043132	SINAPI	ARAME RECOZIDO 16 BWG, D = 1,65 MM (0,016 KG/M) OU 18 BWG, D = 1,25 MM (0,01 KG/M)	Material	KG	0,0250000	18,10	0,45
					MO sem LS =>	0,95	LS =>	0,95
					Valor do BDI =>	2,95	Valor com BDI =>	14,73
					<b>Quant. =&gt;</b>	<b>888,4500000</b>	<b>Preço Total =&gt;</b>	<b>13.086,87</b>

5.2.3	Código	Banco	Descrição	Tipo	Und	Quant.	Valor Unit	Total
Composição	92916	SINAPI	ARMAÇÃO DE ESTRUTURAS DIVERSAS DE CONCRETO ARMADO, EXCETO VIGAS, PILARES, LAJES E FUNDAÇÕES, UTILIZANDO AÇO CA-50 DE 6,3 MM - MONTAGEM. AF_06/2022	FUES - FUNDAÇÕES E ESTRUTURAS	KG	1,0000000	15,43	15,43
Composição Auxiliar	88238	SINAPI	AJUDANTE DE ARMADOR COM ENCARGOS COMPLEMENTARES	SEDI - SERVIÇOS DIVERSOS	H	0,0233000	18,35	0,42
Composição Auxiliar	88245	SINAPI	ARMADOR COM ENCARGOS COMPLEMENTARES	SEDI - SERVIÇOS DIVERSOS	H	0,1428000	23,72	3,38

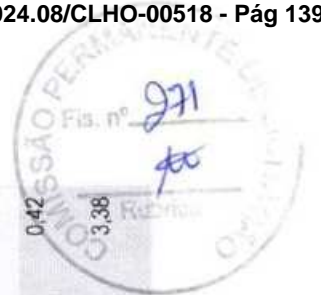



**ESTADO DO MARANHÃO**  
**PREFEITURA MUNICIPAL DE SÃO MATEUS DO MARANHÃO**  
**SECRETARIA MUNICIPAL DE FINANÇAS E DESENVOLVIMENTO ECONOMICO**  
**CNPJ Nº 06.019.491/0001-07**

Composição Auxiliar	92801	SINAPI	CORTE E DOBRA DE AÇO CA-50, DIÂMETRO DE 6,3 MM. AF_06/2022	FUES - FUNDAÇÕES E ESTRUTURAS	KG	1,0000000	10,97	10,97
Insumo	00039017	SINAPI	ESPACADOR / DISTANCIADOR CIRCULAR COM ENTRADA LATERAL, EM PLASTICO, PARA VERGALHAO *4,2 A 12,5* MM, COBRIMENTO 20 MM	Material	UN	0,9700000	0,22	0,21
Insumo	00043132	SINAPI	ARAME RECOZIDO 16 BWG, D = 1,65 MM (0,016 KG/M) OU 18 BWG, D = 1,25 MM (0,01 KG/M)	Material	KG	0,0250000	18,10	0,45
			MO sem LS =>		LS =>	0,00	MO com LS =>	3,49
			Valor do BDI =>				Valor com BDI =>	19,29
					<b>Quant. =&gt;</b>	<b>588,0000000</b>	<b>Preço Total =&gt;</b>	<b>11.342,52</b>

5.2.4	Código	Banco	Descrição	Tipo	Und	Quant.	Valor Unit	Total
Composição Auxiliar	103669	SINAPI	CONCRETAGEM DE PILARES, FCK = 25 MPA, COM USO DE BALDES - LANÇAMENTO, ADENSAMENTO E ACABAMENTO. AF_02/2022	FUES - FUNDAÇÕES E ESTRUTURAS	m³	1,0000000	874,44	874,44
Composição Auxiliar	88262	SINAPI	CARPINTEIRO DE FORMAS COM ENCARGOS COMPLEMENTARES	SEDI - SERVIÇOS DIVERSOS	H	2,4590000	24,20	59,50
Composição Auxiliar	88309	SINAPI	PEDREIRO COM ENCARGOS COMPLEMENTARES	SEDI - SERVIÇOS DIVERSOS	H	2,4590000	23,90	58,77
Composição Auxiliar	88316	SINAPI	SERVEANTE COM ENCARGOS COMPLEMENTARES	SEDI - SERVIÇOS DIVERSOS	H	7,3770000	19,18	141,49
Composição Auxiliar	90586	SINAPI	VIBRADOR DE IMERSÃO, DIÂMETRO DE PONTEIRA 45MM, MOTOR ELÉTRICO TRIFÁSICO POTÊNCIA DE 2 CV - CHP DIURNO. AF_06/2015	CHOR - CUSTOS HORÁRIOS DE MÁQUINAS E EQUIPAMENTOS	CHP	1,0420000	1,23	1,28
Composição Auxiliar	90587	SINAPI	VIBRADOR DE IMERSÃO, DIÂMETRO DE PONTEIRA 45MM, MOTOR ELÉTRICO TRIFÁSICO POTÊNCIA DE 2 CV - CHI DIURNO. AF_06/2015	CHOR - CUSTOS HORÁRIOS DE MÁQUINAS E EQUIPAMENTOS	CHI	1,4170000	0,50	0,70





**ESTADO DO MARANHÃO**  
**PREFEITURA MUNICIPAL DE SÃO MATEUS DO MARANHÃO**  
**SECRETARIA MUNICIPAL DE FINANÇAS E DESENVOLVIMENTO ECONOMICO**  
**CNPJ Nº 06.019.491/0001-07**

Insumo	00038408	SINAPI	CONCRETO USINADO BOMBEAVEL, CLASSE DE RESISTENCIA C25, COM BRITA 0 E 1, SLUMP = 190 +/- 20 MM, EXCLUI SERVIÇO DE BOMBEAMENTO (NBR 8953)	Material	m³	1,1030000	555,49	612,70
				MO sem LS =>	LS =>	0,00	MO com LS =>	192,60
				Valor do BDI =>	218,61		Valor com BDI =>	1,093,05
				<b>Quant. =&gt;</b>	<b>32,4000000</b>		<b>Preço Total =&gt;</b>	<b>35.414,82</b>

5.3		VIGAS		730.036,95				
Composição	Código	Banco	Descrição	Tipo	Und	Quant.	Valor Unit	Total
Composição Auxiliar	92760	SINAPI	ARMAÇÃO DE PILAR OU VIGA DE ESTRUTURA CONVENCIONAL DE CONCRETO ARMADO UTILIZANDO AÇO CA-50 DE 6,3 MM - MONTAGEM. AF_06/2022	FUES - FUNDAÇÕES E ESTRUTURAS	KG	1,0000000	13,73	13,73
Composição Auxiliar	88238	SINAPI	AJUDANTE DE ARMADOR COM ENCARGOS COMPLEMENTARES	SEDI - SERVIÇOS DIVERSOS	H	0,0129000	18,35	0,23
Composição Auxiliar	88245	SINAPI	ARMADOR COM ENCARGOS COMPLEMENTARES	SEDI - SERVIÇOS DIVERSOS	H	0,0790000	23,72	1,87
Composição Auxiliar	92801	SINAPI	CORTE E DOBRA DE AÇO CA-50, DIÂMETRO DE 6,3 MM. AF_06/2022	FUES - FUNDAÇÕES E ESTRUTURAS	KG	1,0000000	10,97	10,97
Insumo	00039017	SINAPI	ESPACADOR / DISTANCIADOR CIRCULAR COM ENTRADA LATERAL, EM PLASTICO, PARA VERGALHAO *4,2 A 12,5* MM, COBRIMENTO 20 MM	Material	UN	0,9700000	0,22	0,21
Insumo	00043132	SINAPI	ARAME RECOZIDO 16 BWG, D = 1,65 MM (0,016 KG/M) OU 18 BWG, D = 1,25 MM (0,01 KG/M)	Material	KG	0,0250000	18,10	0,45
				MO sem LS =>	LS =>	0,00	MO com LS =>	2,21
				Valor do BDI =>	3,43		Valor com BDI =>	17,16





**ESTADO DO MARANHÃO**  
**PREFEITURA MUNICIPAL DE SÃO MATEUS DO MARANHÃO**  
**SECRETARIA MUNICIPAL DE FINANÇAS E DESENVOLVIMENTO ECONOMICO**  
**CNPJ Nº 06.019.491/0001-07**

Quant. => 588,00000000 Preço Total => 10.090,08

5.3.2	Código	Banco	Descrição	Tipo	Und	Quant.	Valor Unit	Total	
Composição	92471	SINAPI	MONTAGEM E DESMONTAGEM DE FÓRMA DE VIGA, ESCORAMENTO COM GARFO DE MADEIRA, PÉ-DIREITO SIMPLES, EM CHAPA DE MADEIRA PLASTIFICADA, 12 UTILIZAÇÕES. AF_09/2020	FUES - FUNDAÇÕES E ESTRUTURAS	m²	1,0000000	98,50	98,50	
Composição Auxiliar	88239	SINAPI	AJUDANTE DE CARPANTEIRO COM ENCARGOS COMPLEMENTARES	SEDI - SERVIÇOS DIVERSOS	H	0,1390000	19,43	2,70	
Composição Auxiliar	88262	SINAPI	CARPANTEIRO DE FORMAS COM ENCARGOS COMPLEMENTARES	SEDI - SERVIÇOS DIVERSOS	H	0,7550000	24,20	18,27	
Composição Auxiliar	92266	SINAPI	FABRICAÇÃO DE FÓRMA PARA VIGAS, EM CHAPA DE MADEIRA COMPENSADA PLASTIFICADA, E = 18 MM. AF_09/2020	FUES - FUNDAÇÕES E ESTRUTURAS	m²	0,1480000	182,03	26,94	
Composição Auxiliar	92272	SINAPI	FABRICAÇÃO DE ESCORAS DE VIGA DO TIPO GARFO, EM MADEIRA. AF_09/2020	FUES - FUNDAÇÕES E ESTRUTURAS	M	0,9310000	45,83	42,66	
Insumo	00002692	SINAPI	DESMOLDANTE PROTETOR PARA FORMAS DE MADEIRA, DE BASE OLEOSA EMULSIONADA EM AGUA	Material	L	0,0040000	8,99	0,03	
Insumo	00006193	SINAPI	TABUA NAO APARELHADA *2,5 X 20* CM, EM MACARANDUBA, ANGELIM OU EQUIVALENTE DA REGIAO - BRUTA	Material	M	0,3280000	20,21	6,62	
Insumo	00040304	SINAPI	PREGO DE ACO POLIDO COM CABECA DUPLA 17 X 27 (2 1/2 X 11)	Material	KG	0,0490000	26,18	1,28	
				MO sem LS =>	23,17	LS =>	0,00	MO com LS =>	23,17
				Valor do BDI =>	24,63			Valor com BDI =>	123,13
				Quant. =>		432,00000000	Preço Total =>	53.192,16	





ESTADO DO MARANHÃO  
PREFEITURA MUNICIPAL DE SÃO MATEUS DO MARANHÃO  
SECRETARIA MUNICIPAL DE FINANÇAS E DESENVOLVIMENTO ECONOMICO  
CNPJ Nº 06.019.491/0001-07

5.3.3	Código	Banco	Descrição	Tipo	Und	Quant.	Valor Unit	Total	
Composição	92762	SINAPI	ARMAÇÃO DE PILAR OU VIGA DE ESTRUTURA CONVENCIONAL DE CONCRETO ARMADO UTILIZANDO AÇO CA-50 DE 10,0 MM - MONTAGEM. AF_06/2022	FUES - FUNDAÇÕES E ESTRUTURAS	KG	1,0000000	11,78	11,78	
Composição Auxiliar	88238	SINAPI	AJUDANTE DE ARMADOR COM ENCARGOS COMPLEMENTARES	SEDI - SERVIÇOS DIVERSOS	H	0,0064000	18,35	0,11	
Composição Auxiliar	88245	SINAPI	ARMADOR COM ENCARGOS COMPLEMENTARES	SEDI - SERVIÇOS DIVERSOS	H	0,0392000	23,72	0,92	
Composição Auxiliar	92803	SINAPI	CORTE E DOBRA DE AÇO CA-50, DIÂMETRO DE 10,0 MM. AF_06/2022	FUES - FUNDAÇÕES E ESTRUTURAS	KG	1,0000000	10,19	10,19	
Insumo	00039017	SINAPI	ESPACADOR / DISTANCIADOR CIRCULAR COM ENTRADA LATERAL, EM PLASTICO, PARA VERGALHAO *4,2 A 12,5* MM. COBRIMENTO 20 MM	Material	UN	0,5430000	0,22	0,11	
Insumo	00043132	SINAPI	ARAME RECOZIDO 16 BWG, D = 1,65 MM (0,016 KG/M) OU 18 BWG, D = 1,25 MM (0,01 KG/M)	Material	KG	0,0250000	18,10	0,45	
				MC sem LS =>	0,95	LS =>	0,00	MO com LS =>	0,95
				Valor do BDI =>	2,95	Valor com BDI =>			14,73
						Quant. =>	888,4500000	Preço Total =>	13.086,87

5.3.4	Código	Banco	Descrição	Tipo	Und	Quant.	Valor Unit	Total
Composição	103882	SINAPI	CONCRETAGEM DE VIGAS E LAJES, FCK=25 MPA, PARA QUALQUER TIPO DE LAJE COM BALDES EM EDIFICAÇÃO TERREA - LANÇAMENTO, ADENSAMENTO E ACABAMENTO. AF_02/2022	FUES - FUNDAÇÕES E ESTRUTURAS	m³	1,0000000	889,34	889,34
Composição Auxiliar	88262	SINAPI	CARPINTEIRO DE FORMAS COM ENCARGOS COMPLEMENTARES	SEDI - SERVIÇOS DIVERSOS	H	1,1900000	24,20	28,79

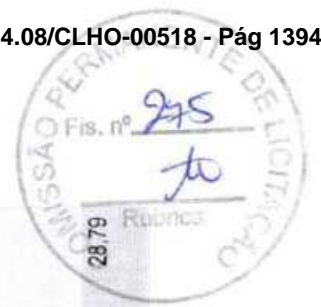



**ESTADO DO MARANHÃO**  
**PREFEITURA MUNICIPAL DE SÃO MATEUS DO MARANHÃO**  
**SECRETARIA MUNICIPAL DE FINANÇAS E DESENVOLVIMENTO ECONOMICO**  
**CNPJ Nº 06.019.491/0001-07**

Composição Auxiliar	88309	SINAPI	PEDREIRO COM ENCARGOS COMPLEMENTARES	SEDI - SERVIÇOS DIVERSOS	H	3,5710000	23,90	85,34
Composição Auxiliar	88316	SINAPI	SERVEANTE COM ENCARGOS COMPLEMENTARES	SEDI - SERVIÇOS DIVERSOS	H	8,4070000	19,18	161,24
Composição Auxiliar	90586	SINAPI	VIBRADOR DE IMERSÃO, DIÂMETRO DE PONTEIRA 45MM, MOTOR ELÉTRICO TRIFÁSICO POTÊNCIA DE 2 CV - CHP DIURNO, AF_06/2015	CHOR - CUSTOS HORÁRIOS DE MÁQUINAS E EQUIPAMENTOS	CHP	0,9420000	1,23	1,15
Composição Auxiliar	90587	SINAPI	VIBRADOR DE IMERSÃO, DIÂMETRO DE PONTEIRA 45MM, MOTOR ELÉTRICO TRIFÁSICO POTÊNCIA DE 2 CV - CHI DIURNO, AF_06/2015	CHOR - CUSTOS HORÁRIOS DE MÁQUINAS E EQUIPAMENTOS	CHI	0,2490000	0,50	0,12
Insumo	00038408	SINAPI	CONCRETO USINADO BOMBEAVEL, CLASSE DE RESISTENCIA C25, COM BRITA 0 E 1, SLUMP = 190 +/- 20 MM, EXCLUI SERVIÇO DE BOMBEAMENTO (NBR 8953)	Material	m³	1,1030000	555,49	612,70
				MO sem LS =>	LS =>	0,00	MO com LS =>	203,27
				Valor do BDI =>			Valor com BDI =>	1,111,68
						<b>Quant. =&gt;</b>	<b>Preço Total =&gt;</b>	<b>653.667,84</b>
						<b>588,0000000</b>		

5.4	LAJE							37.004,85
5.4.1	Código	Banco	Descrição	Tipo	Und	Quant.	Valor Unit	Total
Composição Auxiliar	4254	CRSE	Laje pré-fabricada treliçada para piso ou cobertura, intereixo 38cm, h=12cm, el. enchimento em bloco cerâmico h=8cm, inclusive escoramento em madeira e capeamento 4cm.	Estruturas Pre-Moldadas de Concreto	m²	1,0000000	219,29	219,29
Composição Auxiliar	140	CRSE	Aço CA - 50 Ø 6,3 a 12,5mm, inclusive corte, dobragem, montagem e colocação de ferragens nas formas, para superestruturas e fundações - R1	Armaduras Convencionais	kg	1,8900000	13,63	25,76







**ESTADO DO MARANHÃO**  
**PREFEITURA MUNICIPAL DE SÃO MATEUS DO MARANHÃO**  
**SECRETARIA MUNICIPAL DE FINANÇAS E DESENVOLVIMENTO ECONOMICO**  
**CNPJ Nº 06.019.491/0001-07**

Composição Auxiliar	10549	ORSE	Encargos Complementares - Servente	Provisórios	h	1,8800000	3,67	6,89
Composição Auxiliar	10550	ORSE	Encargos Complementares - Pedreiro	Provisórios	h	0,4400000	3,52	1,54
Insumo	1569	ORSE	Madeira mista serrada (barrote) 6 x 6cm - 0,0036 m3/m (angelim, louro)	Material	m	1,7100000	9,25	15,81
Insumo	6995	ORSE	Madeira mista serrada (sarrafo) 2,2 x 5,5cm - 0,00121 m²/m	Material	m	0,9700000	3,49	3,38
Insumo	0000367	SINAPI	AREIA GROSSA - POSTO JAZIDA/FORNECEDOR (RETIRADO NA JAZIDA, SEM TRANSPORTE)	Material	m³	0,0490000	65,84	3,22
Insumo	00001379	SINAPI	CIMENTO PORTLAND COMPOSTO CP II-32	Material	KG	15,0000000	0,84	12,60
Insumo	00003746	SINAPI	LAJE PRE-MOLDADA TRELICADA (LAJOTAS + VIGOTAS) PARA PISO, UNIDIRECIONAL, SOBRECARGA DE 200 KG/M2, VAO ATE 6,00 M (SEM COLOCACAO)	Material	m²	1,0000000	105,62	105,62
Insumo	00004718	SINAPI	PEDRA BRITADA N. 2 (19 A 38 MM) POSTO PEDREIRA/FORNECEDOR, SEM FRETE	Material	m³	0,0330000	77,80	2,56
Insumo	00004721	SINAPI	PEDRA BRITADA N. 1 (9,5 a 19 MM) POSTO PEDREIRA/FORNECEDOR, SEM FRETE	Material	m³	0,0110000	77,39	0,85
Insumo	00004750	SINAPI	PEDREIRO (HORISTA)	Mão de Obra	H	0,4400000	17,91	7,88
Insumo	00005075	SINAPI	PREGO DE ACO POLIDO COM CABECA 18 X 30 (2 3/4 X 10)	Material	KG	0,0300000	21,21	0,63
Insumo	00006111	SINAPI	SERVENTE DE OBRAS	Mão de Obra	H	1,8800000	13,46	25,30
Insumo	00010567	SINAPI	TABUA *2,5 X 23* CM EM PINUS, MISTA OU EQUIVALENTE DA REGIAO - BRUTA	Material	M	0,5600000	12,95	7,25
			MO sem LS =>		LS =>	0,00	MO com LS =>	37,90
			Valor do BDI =>			54,82	Valor com BDI =>	274,70





**ESTADO DO MARANHÃO**  
**PREFEITURA MUNICIPAL DE SÃO MATEUS DO MARANHÃO**  
**SECRETARIA MUNICIPAL DE FINANÇAS E DESENVOLVIMENTO ECONOMICO**  
**CNPJ Nº 06.019.491/0001-07**

Quant. ⇒ 135,00000000 Preço Total ⇒ 37.004,85

6		RESERVATÓRIO		Und	Quant.	Valor Unit	Total
6.1	Código Banco	Descrição	Tipo	Und	Quant.	Valor Unit	Total
Composição	102623 SINAPI	CAIXA D'ÁGUA EM POLIETILENO, 1000 LITROS (INCLUSOS TUBOS, CONEXÕES E TORNEIRA DE BÓIA) - FORNECIMENTO E INSTALAÇÃO. AF_06/2021	INHI - INSTALAÇÕES HIDROS SANITARIAS	UN	1,00000000	873,72	873,72
Composição Auxiliar	102591 SINAPI	FURO EM CAIXA D'ÁGUA COM ESPESURA DE 2 ATÉ 5 MM E DIÂMETRO DE 25 MM. AF_06/2021	INHI - INSTALAÇÕES HIDROS SANITARIAS	UN	3,00000000	3,66	10,98
Composição Auxiliar	102595 SINAPI	FURO EM CAIXA D'ÁGUA COM ESPESURA DE 2 ATÉ 5 MM E DIÂMETRO DE 40 MM. AF_06/2021	INHI - INSTALAÇÕES HIDROS SANITARIAS	UN	1,00000000	4,67	4,67
Composição Auxiliar	102607 SINAPI	CAIXA D'ÁGUA EM POLIETILENO, 1000 LITROS - FORNECIMENTO E INSTALAÇÃO. AF_06/2021	INHI - INSTALAÇÕES HIDROS SANITARIAS	UN	1,00000000	489,45	489,45
Composição Auxiliar	94489 SINAPI	REGISTRO DE ESFERA, PVC, SOLDÁVEL, COM VOLANTE, DN 25 MM - FORNECIMENTO E INSTALAÇÃO. AF_08/2021	INHI - INSTALAÇÕES HIDROS SANITARIAS	UN	2,00000000	33,50	67,00
Composição Auxiliar	94491 SINAPI	REGISTRO DE ESFERA, PVC, SOLDÁVEL, COM VOLANTE, DN 40 MM - FORNECIMENTO E INSTALAÇÃO. AF_08/2021	INHI - INSTALAÇÕES HIDROS SANITARIAS	UN	1,00000000	68,42	68,42
Composição Auxiliar	94648 SINAPI	TUBO, PVC, SOLDÁVEL, DN 25 MM, INSTALADO EM RESERVAÇÃO DE ÁGUA DE EDIFICAÇÃO QUE POSSUA RESERVATÓRIO DE FIBRA/FIBROCIMENTO FORNECIMENTO E INSTALAÇÃO. AF_06/2016	INHI - INSTALAÇÕES HIDROS SANITARIAS	M	1,80000000	9,84	17,71
Composição Auxiliar	94650 SINAPI	TUBO, PVC, SOLDÁVEL, DN 40 MM, INSTALADO EM RESERVAÇÃO DE ÁGUA DE EDIFICAÇÃO QUE POSSUA RESERVATÓRIO DE FIBRA/FIBROCIMENTO FORNECIMENTO E INSTALAÇÃO. AF_06/2016	INHI - INSTALAÇÕES HIDROS SANITARIAS	M	0,95000000	21,97	20,87
							<b>136.583,55</b>





ESTADO DO MARANHÃO  
PREFEITURA MUNICIPAL DE SÃO MATEUS DO MARANHÃO  
SECRETARIA MUNICIPAL DE FINANÇAS E DESENVOLVIMENTO ECONOMICO  
CNPJ Nº 06.019.491/0001-07

Composição Auxiliar	94672	SINAPI	JOELHO 90 GRAUS COM BUCHA DE LATAO, PVC, SOLDÁVEL, DN 25 MM, X 3/4" INSTALADO EM RESERVAÇÃO DE ÁGUA DE EDIFICAÇÃO QUE POSSUA RESERVATÓRIO DE FIBRA/FIBROCIMENTO FORNECIMENTO E INSTALAÇÃO. AF_06/2016	INHI - INSTALAÇÕES HIDROS SANITÁRIAS	UN	2,0000000	8,78	17,56
Composição Auxiliar	94676	SINAPI	JOELHO 90 GRAUS, PVC, SOLDÁVEL, DN 40 MM INSTALADO EM RESERVAÇÃO DE ÁGUA DE EDIFICAÇÃO QUE POSSUA RESERVATÓRIO DE FIBRA/FIBROCIMENTO FORNECIMENTO E INSTALAÇÃO. AF_06/2016	INHI - INSTALAÇÕES HIDROS SANITÁRIAS	UN	1,0000000	15,34	15,34
Composição Auxiliar	94688	SINAPI	TÊ, PVC, SOLDÁVEL, DN 25 MM INSTALADO EM RESERVAÇÃO DE ÁGUA DE EDIFICAÇÃO QUE POSSUA RESERVATÓRIO DE FIBRA/FIBROCIMENTO FORNECIMENTO E INSTALAÇÃO. AF_06/2016	INHI - INSTALAÇÕES HIDROS SANITÁRIAS	UN	1,0000000	9,88	9,88
Composição Auxiliar	94692	SINAPI	TÊ, PVC, SOLDÁVEL, DN 40 MM INSTALADO EM RESERVAÇÃO DE ÁGUA DE EDIFICAÇÃO QUE POSSUA RESERVATÓRIO DE FIBRA/FIBROCIMENTO FORNECIMENTO E INSTALAÇÃO. AF_06/2016	INHI - INSTALAÇÕES HIDROS SANITÁRIAS	UN	1,0000000	22,14	22,14
Composição Auxiliar	94703	SINAPI	ADAPTADOR COM FLANGE E ANEL DE VEDAÇÃO, PVC, SOLDÁVEL, DN 25 MM X 3/4, INSTALADO EM RESERVAÇÃO DE ÁGUA DE EDIFICAÇÃO QUE POSSUA RESERVATÓRIO DE FIBRA/FIBROCIMENTO FORNECIMENTO E INSTALAÇÃO. AF_06/2016	INHI - INSTALAÇÕES HIDROS SANITÁRIAS	UN	3,0000000	19,15	57,45
Composição Auxiliar	94705	SINAPI	ADAPTADOR COM FLANGE E ANEL DE VEDAÇÃO, PVC, SOLDÁVEL, DN 40 MM X 1 1/4, INSTALADO EM RESERVAÇÃO DE ÁGUA DE EDIFICAÇÃO QUE POSSUA RESERVATÓRIO DE FIBRA/FIBROCIMENTO FORNECIMENTO E INSTALAÇÃO. AF_06/2016	INHI - INSTALAÇÕES HIDROS SANITÁRIAS	UN	1,0000000	33,97	33,97
Composição Auxiliar	94796	SINAPI	TORNEIRA DE BOIA PARA CAIXA D'ÁGUA, ROSCÁVEL, 3/4" - FORNECIMENTO E INSTALAÇÃO. AF_08/2021	INHI - INSTALAÇÕES HIDROS SANITÁRIAS	UN	1,0000000	38,28	38,28

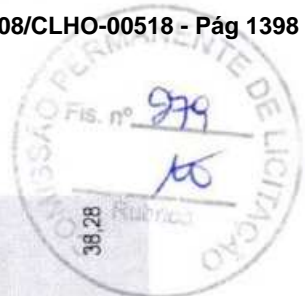



**ESTADO DO MARANHÃO**  
**PREFEITURA MUNICIPAL DE SÃO MATEUS DO MARANHÃO**  
**SECRETARIA MUNICIPAL DE FINANÇAS E DESENVOLVIMENTO ECONOMICO**  
**CNPJ Nº 06.019.491/0001-07**

MO sem LS => 90,14 LS => 0,00 MO com LS => 90,14  
 Valor do BDI => 218,43 Valor com BDI => 1.092,15  
**Quant. => 26,0000000 Preço Total => 28.395,90**

6.2	Código	Banco	Descrição	Tipo	Und	Quant.	Valor Unit	Total
Composição	102619	SINAPI	CAIXA D'ÁGUA EM POLIÉSTER REFORÇADO COM FIBRA DE VIDRO, 10000 LITROS - FORNECIMENTO E INSTALAÇÃO. AF_06/2021	INHI - INSTALAÇÕES HIDROS SANITÁRIAS	UN	1,0000000	5.770,01	5.770,01
Composição Auxiliar	88248	SINAPI	AUXILIAR DE ENCANADOR OU BOMBEIRO HIDRÁULICO COM ENCARGOS COMPLEMENTARES	SEDI - SERVIÇOS DIVERSOS	H	1,4821000	18,98	28,13
Composição Auxiliar	88267	SINAPI	ENCANADOR OU BOMBEIRO HIDRÁULICO COM ENCARGOS COMPLEMENTARES	SEDI - SERVIÇOS DIVERSOS	H	1,4821000	23,83	35,31
Composição Auxiliar	93287	SINAPI	GUINDASTE HIDRÁULICO AUTOPROPULIDO, COM LANÇA TELESCÓPICA 40 M, CAPACIDADE MÁXIMA 60 T, POTÊNCIA 260 KW - CHP DIURNO. AF_03/2016	CHOR - CUSTOS HORÁRIOS DE MÁQUINAS E EQUIPAMENTOS	CHP	0,2634000	326,59	86,02
Composição Auxiliar	93288	SINAPI	GUINDASTE HIDRÁULICO AUTOPROPULIDO, COM LANÇA TELESCÓPICA 40 M, CAPACIDADE MÁXIMA 60 T, POTÊNCIA 260 KW - CHI DIURNO. AF_03/2016	CHOR - CUSTOS HORÁRIOS DE MÁQUINAS E EQUIPAMENTOS	CHI	2,3611000	161,40	381,08
Insumo	00037106	SINAPI	CAIXA D'ÁGUA FIBRA DE VIDRO PARA 10000 LITROS, COM TAMPA	Material	UN	1,0000000	5.239,47	5.239,47
			MO sem LS => 124,92 LS => 0,00 MO com LS => 124,92					
			Valor do BDI => 1.442,50			Valor com BDI => 7.212,51		
			<b>Quant. =&gt; 15,0000000 Preço Total =&gt; 108.187,65</b>					





**ESTADO DO MARANHÃO**  
**PREFEITURA MUNICIPAL DE SÃO MATEUS DO MARANHÃO**  
**SECRETARIA MUNICIPAL DE FINANÇAS E DESENVOLVIMENTO ECONOMICO**  
**CNPJ Nº 06.019.491/0001-07**

MANUTENÇÃO							497.642,98	
7	Código	Banco	Descrição	Tipo	Und	Quant.	Valor Unit	Total
7.1	00000001	Próprio	SERVIÇOS DE MANUTENÇÃO PREVENTIVA e CORRETIVA EM POÇOS ARTESIANOS	FOMA - FORNECIMENTO DE MATERIAIS E EQUIPAMENTOS	UND	1,00000000	1.104,89	1.104,89
Composição			COMPREENDEDOR: DESINFECÇÃO FÍSICO QUÍMICO, PROTEÇÃO SANITÁRIA, TESTE DE VAZÃO					
Auxiliar	6313	ORSE	Análise Bacteriológica da Água	Conversão InfoWOrca	un	1,00000000	53,25	53,25
Composição	6312	ORSE	Análise Físico-química da Água	Conversão InfoWOrca	un	1,00000000	537,66	537,66
Auxiliar								
Composição	6309	ORSE	Ensaio de Vazão com Compressor 250psi / 750cfm	Conversão InfoWOrca	h	1,00000000	391,13	391,13
Auxiliar								
Insunio	5489	ORSE	Hipoclorito de cálcio kg	0	kg	0,50000000	28,90	14,45
Insunio	00000370	SINAPI	AREIA MEDIA - POSTO JAZIDA/FORNECEDOR (RETIRADO NA JAZIDA, SEM TRANSPORTE)	Material	m²	1,00000000	65,00	65,00
Insunio	00001379	SINAPI	CIMENTO PORTLAND COMPOSTO CP II-32	Material	KG	50,00000000	0,84	42,00
Insunio	8978	ORSE	Água - Consumo em volume m3	0	m³	0,37300000	3,77	1,40
				MC sem LS =>	0,00	LS =>	0,00	MO com LS =>
				Valor do BDI =>	276,22		Valor com BDI =>	1.381,11
						<b>Quant. =&gt;</b>	<b>Preço Total =&gt;</b>	<b>133.967,67</b>
						<b>97,00000000</b>	<b>97,00000000</b>	<b>133.967,67</b>



7.2	Código	Banco	Descrição	Tipo	Und	Quant.	Valor Unit	Total
Composição	00000002	Próprio	SERVIÇOS TÉCNICOS DE INSTALAÇÃO/DESINSTALAÇÃO/SUBSTITUIÇÃO EM: BOMBAS SUBMERSAS, PAINÉIS ELÉTRICOS	FOMA - FORNECIMENTO DE MATERIAIS E EQUIPAMENTOS	UND	1,00000000	616,21	616,21



**ESTADO DO MARANHÃO**  
**PREFEITURA MUNICIPAL DE SÃO MATEUS DO MARANHÃO**  
**SECRETARIA MUNICIPAL DE FINANÇAS E DESENVOLVIMENTO ECONOMICO**  
**CNPJ Nº 06.019.491/0001-07**

Composição Auxiliar	88264	SINAPI	ELETRICISTA COM ENCARGOS COMPLEMENTARES	SEDI - SERVIÇOS DIVERSOS	H	2,5000000	25,54	63,85
Composição Auxiliar	88247	SINAPI	AUXILIAR DE ELETRICISTA COM ENCARGOS COMPLEMENTARES	SEDI - SERVIÇOS DIVERSOS	H	3,0000000	20,44	61,32
Composição Auxiliar	190143	CAEMA	MONTAGEM E INSTALAÇÃO DE CONJUNTO MOTO-BOMBA SUBMERSIVEL (EIXO VERTICAL) EM POÇOS TUBULARES, POTENCIA MAIOR QUE 30CV	1901	UN	1,0000000	491,04	491,04
				MO sem LS =>	LS =>	0,00	MO com LS =>	566,60
				Valor do BDI =>			Valor com BDI =>	770,26
				<b>Quant. =&gt;</b>		<b>97,0000000</b>	<b>Preço Total =&gt;</b>	<b>74.715,22</b>

7.3	Código	Banco	Descrição	Tipo	Und	Quant.	Valor Unit	Total
Composição	00000003	Próprio	SERVIÇOS TÉCNICOS DE MANUTENÇÃO PREVENTIVA/RECONDICIONAMENTO EM BOMBADORES DE 1.0 a 2.5 cv, UTILIZADOS EM POÇOS ARTESIANOS	SEOP - SERVIÇOS OPERACIONAIS	UND	1,0000000	356,52	356,52
Composição Auxiliar	88322	SINAPI	TÉCNICO DE SONDAGEM COM ENCARGOS COMPLEMENTARES	SEDI - SERVIÇOS DIVERSOS	H	1,5000000	24,20	36,30
Composição Auxiliar	88264	SINAPI	ELETRICISTA COM ENCARGOS COMPLEMENTARES	SEDI - SERVIÇOS DIVERSOS	H	1,5000000	25,54	38,31
Insumo	13740	ORSE	Instalação de unidade teste de bombeamento (Bomba submersa) un	0	un	0,0500000	5.638,23	281,91
				MO sem LS =>	LS =>	0,00	MO com LS =>	63,25
				Valor do BDI =>			Valor com BDI =>	445,65
				<b>Quant. =&gt;</b>		<b>97,0000000</b>	<b>Preço Total =&gt;</b>	<b>43.228,05</b>





**ESTADO DO MARANHÃO**  
**PREFEITURA MUNICIPAL DE SÃO MATEUS DO MARANHÃO**  
**SECRETARIA MUNICIPAL DE FINANÇAS E DESENVOLVIMENTO ECONOMICO**  
**CNPJ Nº 06.019.491/0001-07**

7.4	Código	Banco	Descrição	Tipo	Und	Quant.	Valor Unit	Total	
Composição	00000004	Próprio	SERVIÇOS TÉCNICOS DE MANUTENÇÃO CORRETIVA/RECONDICIONAMENTO EM BOMBEADORES DE 1.0 a 2.5 cv, UTILIZADOS EM POÇOS ARTESIANOS	SEDI - SERVIÇOS DIVERSOS	UND	1,0000000	469,28	469,28	
Composição Auxiliar	88322	SINAPI	TÉCNICO DE SONDAGEM COM ENCARGOS COMPLEMENTARES	SEDI - SERVIÇOS DIVERSOS	H	1,5000000	24,20	36,30	
Composição Auxiliar	88264	SINAPI	ELETRICISTA COM ENCARGOS COMPLEMENTARES	SEDI - SERVIÇOS DIVERSOS	H	1,5000000	25,54	38,31	
Insumo	13740	ORSE	Instalação de unidade teste de bombeamento (Bomba submersa) un	0	un	0,0700000	5.638,23	394,67	
				MO sem LS =>	63,25	LS =>	0,00	MO com LS =>	63,25
				Valor do BDI =>	117,32			Valor com BDI =>	586,60
						<b>Quant. =&gt;</b>	<b>97,0000000</b>	<b>Preço Total =&gt;</b>	<b>56.900,20</b>

7.5	Código	Banco	Descrição	Tipo	Und	Quant.	Valor Unit	Total	
Composição	00000005	Próprio	SERVIÇOS TÉCNICOS DE MANUTENÇÃO PREVENTIVA/RECONDICIONAMENTO E REPAROS EM PAINEL DE COMANDO DE: 1.0 A 2.5 cv	SEDI - SERVIÇOS DIVERSOS	UND	1,0000000	51,33	51,33	
Composição Auxiliar	88264	SINAPI	ELETRICISTA COM ENCARGOS COMPLEMENTARES	SEDI - SERVIÇOS DIVERSOS	H	1,0000000	25,54	25,54	
Composição Auxiliar	88247	SINAPI	AUXILIAR DE ELETRICISTA COM ENCARGOS COMPLEMENTARES	SEDI - SERVIÇOS DIVERSOS	H	1,0000000	20,44	20,44	
Composição Auxiliar	7538	ORSE	Forma plana para lajes, em compensado plastificado de 14mm, 10 usos, inclusive escoramento	Formas	m²	0,1500000	35,70	5,35	
				MO sem LS =>	36,58	LS =>	0,00	MO com LS =>	36,58
				Valor do BDI =>	12,83			Valor com BDI =>	64,15

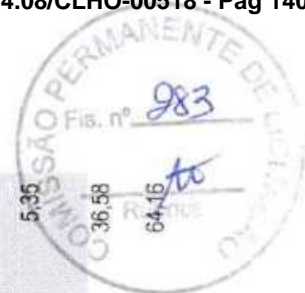



**ESTADO DO MARANHÃO**  
**PREFEITURA MUNICIPAL DE SÃO MATEUS DO MARANHÃO**  
**SECRETARIA MUNICIPAL DE FINANÇAS E DESENVOLVIMENTO ECONOMICO**  
**CNPJ Nº 06.019.491/0001-07**

7.6		Código	Banco	Descrição	Tipo	Und	Quant. =>	Preço Total =>	6.223,52		
Composição											
		00000006	Próprio	SERVIÇOS TÉCNICOS DE MANUTENÇÃO CORRETIVA/RECONDICIONAMENTO E REPAROS EM PAINEL DE COMANDO DE: 1.0 A 2.5 cv	SEDI - SERVIÇOS DIVERSOS	UND	1,0000000	444,33	444,33		
Composição Auxiliar		88264	SINAPI	ELETRICISTA COM ENCARGOS COMPLEMENTARES	SEDI - SERVIÇOS DIVERSOS	H	1,0000000	25,54	25,54		
Composição Auxiliar		88247	SINAPI	AUXILIAR DE ELETRICISTA COM ENCARGOS COMPLEMENTARES	SEDI - SERVIÇOS DIVERSOS	H	1,0000000	20,44	20,44		
Insumo		7538	ORSE	Quadro de comando para 2 bombas de recalques de 1/3 a 2 cv, trifásica, 220 volts, com chave seletora, acionamento manual/automático, relé de sobre carga e contatora un	0	un	0,1400000	2.845,41	398,35		
						MO sem LS =>	34,80	LS =>	0,00	MO com LS =>	34,80
						Valor do BDI =>	111,08	Valor com BDI =>	555,41		
							<b>Quant. =&gt;</b>	<b>97,00000000</b>	<b>Preço Total =&gt;</b>	<b>53.874,77</b>	

7.7		Código	Banco	Descrição	Tipo	Und	Quant.	Valor Unit	Total
Composição									
		00000007	Próprio	SERVIÇOS TECNICOS DE MANUTENÇÃO PREVENTIVA/RECONDICIONAMENTO E REPARO EM BOMBAS SUBMERSAS PARA POÇOS ARTESIANOS. POTÊNCIA, 1.0 a 2.0 CV	SEDI - SERVIÇOS DIVERSOS	UND	1,0000000	364,75	364,75
Composição Auxiliar		88264	SINAPI	ELETRICISTA COM ENCARGOS COMPLEMENTARES	SEDI - SERVIÇOS DIVERSOS	H	2,0000000	25,54	51,08
Composição Auxiliar		88274	SINAPI	MARMORISTA/GRANITEIRO COM ENCARGOS COMPLEMENTARES	SEDI - SERVIÇOS DIVERSOS	H	2,0000000	23,78	47,56

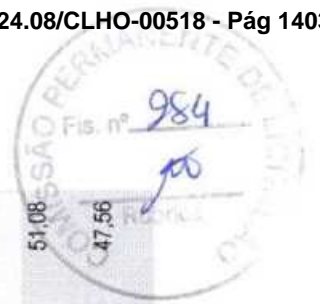



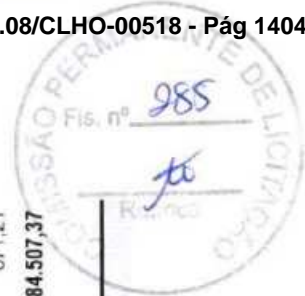

**ESTADO DO MARANHÃO**  
**PREFEITURA MUNICIPAL DE SÃO MATEUS DO MARANHÃO**  
**SECRETARIA MUNICIPAL DE FINANÇAS E DESENVOLVIMENTO ECONOMICO**  
**CNPJ Nº 06.019.491/0001-07**

Composição Auxiliar	260313 CAEMA	2603	H	1,5000000	177,41	266,11
	RETIRADA, DESMONTAGEM, MANUTENÇÃO, MONTAGEM, REINSTALAÇÃO E ALINHAMENTO DE CONJUNTOS MOTO BOMBAS HORIZONTAIS DE 1000 ATÉ 2000CV, SEM FORNECIMENTO DE PEÇAS					
		MO sem LS =>	224,98	LS =>	0,00	MO com LS =>
		Valor do BDI =>	91,19			Valor com BDI =>
				Quant. =>	97,0000000	Preço Total =>
						44.226,18

7.8	Código	Banco	Descrição	Tipo	Und	Quant.	Valor Unit	Total
Composição	00000008	Próprio	SERVIÇOS TECNICOS DE MANUTENÇÃO CORRETIVA/RECONDICIONAMENTO E REPARO EM BOMBAS SUBMERSAS PARA POÇOS ARTESIANOS. POTENCIA, 1.0 a 2.0 CV	SEDI - SERVIÇOS DIVERSOS	UND	1,0000000	696,97	696,97
Composição Auxiliar	88264	SINAPI	ELETRICISTA COM ENCARGOS COMPLEMENTARES	SEDI - SERVIÇOS DIVERSOS	H	2,0000000	25,54	51,08
Composição Auxiliar	88247	SINAPI	AUXILIAR DE ELETRICISTA COM ENCARGOS COMPLEMENTARES	SEDI - SERVIÇOS DIVERSOS	H	2,0000000	20,44	40,88
Insumo	00010592	SINAPI	BOMBA SUBMERSIVEL, ELETRICA, TRIFASICA, POTENCIA 0.99 HP, DIAMETRO ROTOR 98 MM SEMIABERTO, BOCAL DE SAIDA DIAMETRO 2 POLEGADAS, HM/Q = 2 M / 28.90 M3/H A 14 M / 7 M3/H	Equipamento	UN	0,1500000	4.033,46	605,01
				MO sem LS =>	69,60	LS =>	0,00	MO com LS =>
				Valor do BDI =>	174,24			Valor com BDI =>
					Quant. =>	97,0000000	Preço Total =>	84.507,37



ESTADO DO MARANHÃO  
PREFEITURA MUNICIPAL DE SÃO MATEUS DO MARANHÃO  
SECRETARIA MUNICIPAL DE FINANÇAS E DESENVOLVIMENTO ECONOMICO  
CNPJ Nº 06.019.491/0001-07

Total sem BDI	3.521.046,62
Total do BDI	880.294,82
Total Geral	4.401.341,44

PROPOSTA



**ESTADO DO MARANHÃO**  
**PREFEITURA MUNICIPAL DE SÃO MATEUS DO MARANHÃO**  
**SECRETARIA MUNICIPAL DE FINANÇAS E DESENVOLVIMENTO ECONOMICO**  
**CNPJ Nº 06.019.491/0001-07**

Obra

**SÃO MATEUS**  
 Prefeitura de  
 E pra frente que se cria

SERVIÇOS DE MANUTENÇÃO E PERFURAÇÃO DE POÇOS  
 ARTESIANOS PARA ATENDER AS NECESSIDADES DAS DIVERSAS  
 SECRETARIAS NO MUNICÍPIO DE SÃO MATEUS DO MARANHÃO

Bancos

SINAPI - 04/2023 - Maranhão  
 SBC - 06/2023 - Maranhão  
 SICRO3 - 01/2023 - Maranhão  
 ORSE - 03/2023 - Sergipe  
 SEDOP - 05/2023 - Pará  
 SEINFRA - 027 - Ceará  
 CPOS/CDHU - 03/2023 - São  
 Paulo  
 CAEMA - 12/2019 - Maranhão

B.D.I.

25,0%

Encargos Sociais

Não Desonerado: embutido nos preços  
 unitário dos insumos de mão de obra, de  
 acordo com as bases.

Curva ABC de Serviços

Código	Banco	Descrição	Und	Quant.	Valor Unit	Total	Peso (%)	Peso Acumulado (%)
220497	SEDOP	Poço Tubular d= 6" - prof. = 50m	UN	41,0	46.595,83	1.910.429,03	43,41	43,41
103682	SINAPI	CONCRETAGEM DE VIGAS E LAJES, FCK=25 MPA, PARA QUALQUER TIPO DE LAJE COM BALDES EM EDIFICAÇÃO TERREA - LANÇAMENTO, ADENSAMENTO E ACABAMENTO. AF_02/2022	m³	615,04	1.111,68	683.727,66	15,53	58,94
ISH-0653	Próprio	ADMINISTRAÇÃO DA OBRA	UND	97,0	3.750,00	363.750,00	8,26	67,20
00000001	Próprio	SERVIÇOS DE MANUTENÇÃO PREVENTIVA e CORRETIVA EM POÇOS ARTESIANOS COMPREENDENDO: DESINFECÇÃO FÍSICO QUÍMICO, PROTEÇÃO SANITÁRIA, TESTE DE VAZÃO	UND	97,0	1.381,11	133.967,67	3,04	70,25





**ESTADO DO MARANHÃO**  
**PREFEITURA MUNICIPAL DE SÃO MATEUS DO MARANHÃO**  
**SECRETARIA MUNICIPAL DE FINANÇAS E DESENVOLVIMENTO ECONOMICO**  
**CNPJ Nº 06.019.491/0001-07**

2654	ORSE	Conjunto moto-bomba com motor de 2 cv, trifásico, bomba centrífuga, sucção=1 1/4", recalque=1", pr. máx. 36 mca, alt. sucção 8 mca. faixas hm (m) - q (m³/h) : (30-7,3)(26-10,0)(23-11,7)(20-13,2)(17-14,5)(14-15,9) inclusive chave de partida direta	un	15,0	8.212,94	123.194,10	2,80	73,05
92471	SINAPI	MONTAGEM E DESMONTAGEM DE FÔRMA DE VIGA, ESCORAMENTO COM GARFO DE MADEIRA, PÉ-DIREITO SIMPLES, EM CHAPA DE MADEIRA PLASTIFICADA, 12 UTILIZAÇÕES. AF_09/2020	m²	910,4	123,13	112.097,55	2,55	75,59
102619	SINAPI	CAIXA D'ÁGUA EM POLIÉSTER REFORÇADO COM FIBRA DE VIDRO, 10000 LITROS - FORNECIMENTO E INSTALAÇÃO. AF_06/2021	UN	15,0	7.212,51	108.187,65	2,46	78,05
1452	ORSE	Abrigo em alvenaria (1,20 x 1,00m) para conjunto de moto-bomba, incluindo chapisco, reboco, esquadria de ferro e cobertura com telha canal comum.	un	41,0	2.393,75	98.143,75	2,23	80,28
00000008	Próprio	SERVIÇOS TÉCNICOS DE MANUTENÇÃO CORRETIVA/RECONDICIONAMENTO E REPARO EM BOMBAS SUBMERSAS PARA POÇOS ARTESIANOS; POTÊNCIA, 1,0 a 2,0 CV	UND	97,0	871,21	84.507,37	1,92	82,20
4254	ORSE	Laje pré-fabricada treliçada para piso ou cobertura, intereixo 38cm, h=12cm, el. enchimento em bloco cerâmico h=8cm, inclusive escoramento em madeira e capeamento 4cm.	m²	297,5	274,11	81.547,72	1,85	84,06
00000002	Próprio	SERVIÇOS TÉCNICOS DE INSTALAÇÃO/DESINSTALAÇÃO/SUBSTITUIÇÃO EM: BOMBAS SUBMERSAS, PAINÉIS ELÉTRICOS	UND	97,0	770,26	74.715,22	1,70	85,75
103669	SINAPI	CONCRETAGEM DE PILARES, FCK = 25 MPA, COM USO DE BALDES - LANÇAMENTO, ADENSAMENTO E ACABAMENTO. AF_02/2022	m³	64,9	1.093,05	70.938,94	1,61	87,36







**ESTADO DO MARANHÃO**  
**PREFEITURA MUNICIPAL DE SÃO MATEUS DO MARANHÃO**  
**SECRETARIA MUNICIPAL DE FINANÇAS E DESENVOLVIMENTO ECONOMICO**  
**CNPJ Nº 06.019.491/0001-07**

					UN	26,0	1.092,15	28.395,90	0,65	98,10
102623	SINAPI	CAIXA D'ÁGUA EM POLIETILENO, 1000 LITROS (INCLUSOS TUBOS, CONEXÕES E TORNEIRA DE BÓIA) - FORNECIMENTO E INSTALAÇÃO. AF_06/2021	INHI - INSTALAÇÕES HIDROS SANITÁRIAS		UN					
92916	SINAPI	ARMAÇÃO DE ESTRUTURAS DIVERSAS DE CONCRETO ARMADO, EXCETO VIGAS, PILARES, LAJES E FUNDAÇÕES, UTILIZANDO AÇO CA-50 DE 6,3 MM - MONTAGEM. AF_06/2022	FUES - FUNDAÇÕES E ESTRUTURAS		KG	1.321,72	19,29	25.495,97	0,58	98,68
92760	SINAPI	ARMAÇÃO DE PILAR OU VIGA DE ESTRUTURA CONVENCIONAL DE CONCRETO ARMADO UTILIZANDO AÇO CA-50 DE 6,3 MM - MONTAGEM. AF_06/2022	FUES - FUNDAÇÕES E ESTRUTURAS		KG	1.199,52	17,16	20.583,76	0,47	99,15
89508	SINAPI	TUBO PVC, SÉRIE R, ÁGUA PLUVIAL, DN 40 MM, FORNECIDO E INSTALADO EM RAMAL DE ENCAMINHAMENTO. AF_06/2022	INHI - INSTALAÇÕES HIDROS SANITÁRIAS		M	615,0	19,06	11.721,90	0,27	99,41
93143	SINAPI	PONTO DE TOMADA RESIDENCIAL INCLUINDO TOMADA 20A/250V, CAIXA ELÉTRICA, ELETRODUTO, CABO, RASGO, QUEBRA E CHUMBAMENTO. AF_01/2016	INEL - INSTALAÇÃO ELÉTRICA/ELETRIFICAÇÃO E ILUMINAÇÃO EXTERNA		UN	41,0	225,80	9.257,80	0,21	99,62
97741	SINAPI	KIT CAVALETE PARA MEDIÇÃO DE ÁGUA - ENTRADA INDIVIDUALIZADA, EM PVC DN 25 (3/4"), PARA 1 MEDIDOR - FORNECIMENTO E INSTALAÇÃO (EXCLUSIVE HIDRÔMETRO). AF_11/2016	INHI - INSTALAÇÕES HIDROS SANITÁRIAS		UN	41,0	190,14	7.795,74	0,18	99,80
00000005	Próprio	SERVIÇOS TÉCNICOS DE MANUTENÇÃO PREVENTIVA/RECONDICIONAMENTO E REPAROS EM PAINEL DE COMANDO DE: 1.0 A 2.5 cv	SEDI - SERVIÇOS DIVERSOS		UND	97,0	64,16	6.223,52	0,14	99,94
51	ORSE	Placa de obra em chapa aço galvanizado, instalada - Rev 02_01/2022	Mobilização / Instalações Provisórias / Desmobilização		m²	6,0	437,55	2.625,30	0,06	100,00

Total sem BDI 3.521.046,62  
Total do BDI 880.294,82  
Total Geral 4.401.341,44





**ESTADO DO MARANHÃO**  
**PREFEITURA MUNICIPAL DE SÃO MATEUS DO MARANHÃO**  
**SECRETARIA MUNICIPAL DE FINANÇAS E DESENVOLVIMENTO ECONOMICO**  
**CNPJ Nº 06.019.491/0001-07**

**Obra**      **Bancos**      **B.D.I.**      **Encargos Sociais**  
 SERVIÇOS DE MANUTENÇÃO E PERFORAÇÃO DE POÇOS ARTESIANOS PARA ATENDER AS NECESSIDADES DAS DIVERSAS SECRETARIAS NO MUNICÍPIO DE SÃO MATEUS DO MARANHÃO



SINAPI - 04/2023 - Maranhão SBC - 06/2023 - Maranhão SICRO3 - 01/2023 - Maranhão ORSE - 03/2023 - Sergipe SEDOP - 05/2023 - Para SEINFRA - 027 - Ceará CPOS/CDHU - 03/2023 - São Paulo CAE/MA - 12/2019 - Maranhão

Não Desonerado: embutido nos preços unitário dos insumos de mão de obra, de acordo com as bases.



Código	Banco	Descrição	Tipo	Und	Quantidade		Curva ABC de Insumos			Valor Unitário		Total		Peso Acumulado	
					Operativa	Improdutiva	Operativa	Improdutiva	Operativa	Improdutiva	Operativa	Improdutiva	Operativa	Improdutiva	Operativa
PT0002	SEDOP	Perfuração em qualquer material d= 250mm	Material	M	2.050,00000000		363,15		723.957,50		723.957,50	16,45%	723.957,50		16,45%
00038408	SINAPI	CONCRETO USINADO BOMBEAVEL, CLASSE DE RESISTENCIA C25, COM BRITA 0 E 1, SLUMP = 190 +/- 20 MM, EXCLUI SERVIÇO DE BOMBAMENTO (NBR 8953)	Material	m³	749,9738200		694,36		520.751,82		520.751,82	11,83%	1.244.709,32		28,28%
ISH-0653	Próprio	ADMINISTRAÇÃO DA OBRA	Administração	UND	97,00000000		3.750,00		363.750,00		363.750,00	8,26%	1.608.459,32		36,54%



**ESTADO DO MARANHÃO**  
**PREFEITURA MUNICIPAL DE SÃO MATEUS DO MARANHÃO**  
**SECRETARIA MUNICIPAL DE FINANÇAS E DESENVOLVIMENTO ECONOMICO**  
**CNPJ Nº 06.019.491/0001-07**

PT0004	SEDOP	Filtro geomecânico d= 150mm c/ PB	Material	M	615,0000000	312,99	192.488,85	4,37%	1.800.948,17	40,92%
PT0018	SEDOP	Tubo de boca - aço calandrado (3/16" x 40cm)	Material	M	123,0000000	1.547,06	190.290,84	4,32%	1.991.239,01	45,24%
PT0003	SEDOP	Revestimento tubo PVC geomecânico d= 150mm	Material	M	1.845,0000000	79,53	146.732,85	3,33%	2.137.971,86	48,58%
PT0006	SEDOP	Pre-filtro c/ seixo rolado e selecionado c/ análise granulométrica	Material	m³	164,0000000	782,53	128.334,92	2,92%	2.266.306,78	51,49%
00006111	SINAPI	SERVENTE DE OBRAS	Mão de Obra	H	7.583,3839268	16,83	127.628,35	2,90%	2.393.935,13	54,39%
00037106	SINAPI	CAIXA D'AGUA FIBRA DE VIDRO PARA 10000 LITROS, COM TAMPA	Material	UN	15,0000000	6.549,34	98.240,10	2,23%	2.492.175,23	56,52%
PT0017	SEDOP	Desinfecção II (prof. = 50m)	Material	UN	41,0000000	2.099,84	86.093,44	1,96%	2.576.268,67	58,58%
PT0019	SEDOP	Relatório de análises e testes	Material	UN	41,0000000	1.889,85	77.483,85	1,76%	2.655.752,52	60,34%
PT0007	SEDOP	Desenvolvimento e limpeza	Material	Hs	984,0000000	75,39	74.183,76	1,69%	2.729.936,28	62,03%
00010592	SINAPI	BOMBA SUBMERSIVEL, ELETRICA, TRIFASICA, POTENCIA 0,96 HP, DIAMETRO ROTOR 98 MM SEMIABERTO, BOCAL DE SAIDA DIAMETRO 2 POLEGADAS, H/MQ = 2 M / 28,90 M3/H A 14 M / 7 M3/H	Equipamento	UN	14,5500000	5.041,83	73.358,63	1,67%	2.803.294,91	63,69%
PT0001	SEDOP	Transporte e instalação de equipamentos	Material	UN	41,0000000	1.756,24	72.005,84	1,64%	2.875.300,75	65,33%
00004750	SINAPI	PEDREIRO (HORISTA)	Mão de Obra	H	3.161,3004469	22,39	70.781,52	1,61%	2.946.082,27	66,94%
00001213	SINAPI	CARPINTEIRO DE FORMAS (HORISTA)	Mão de Obra	H	2.888,9425456	23,20	67.023,47	1,52%	3.013.105,73	68,46%
00000034	SINAPI	ACO CA-50, 10,0 MM, VERGALHAO	Material	KG	5.106,2864000	11,24	57.394,43	1,30%	3.070.500,17	69,76%





**ESTADO DO MARANHÃO**  
**PREFEITURA MUNICIPAL DE SÃO MATEUS DO MARANHÃO**  
**SECRETARIA MUNICIPAL DE FINANÇAS E DESENVOLVIMENTO ECONOMICO**  
**CNPJ Nº 06.019.491/0001-07**

00001345	SINAPI	Material	m²	396.0296803	127,71	50.576,98	1,15%	3.121.077,14	70,91%
		CHAPA/PAINEL DE MADEIRA COMPENSADA PLASTIFICADA (MADEIRITE PLASTIFICADO) PARA FORMA DE CONCRETO, DE 2200 x 1100 MM, E = *17* MM	UN	41,00000000	1.187,79	48.699,39	1,11%	3.169.776,53	72,02%
	PT0013	Laje de proteção (1,0x1,0x0,30m) c/ aditivo impermeabilizante	UN	164,00000000	263,44	43.204,16	0,98%	3.212.980,69	73,00%
	PT0010	Análise bacteriológica	UN	297,50000000	132,03	39.278,93	0,89%	3.252.259,62	73,89%
	00003746	LAJE PRE MOLDADA TRELICADA (LAJOTAS + VIGOTAS) PARA PISO, UNIDIRECIONAL, SOBRECARGA DE 200 KG/M2, VAO ATE 6,00 M (SEM COLOCACAO)	m²	41,00000000	931,55	38.193,55	0,87%	3.290.453,17	74,76%
	PT0014	Análise granulométrica dos aquíf. e pre-filtro	UN	14.410,3635680	2,33	33.576,15	0,76%	3.324.029,32	75,52%
	00037370	ALIMENTACAO - HORISTA (COLETADO CAIXA)	H	2.697,7268000	11,86	31.995,04	0,73%	3.356.024,36	75,25%
	00000032	ACO CA-50, 6,3 MM, VERGALHAO	KG	2.439,55000000	13,10	31.958,11	0,73%	3.387.982,46	75,98%
	B010000022	AJUDANTE DE MONTADOR	H	2.225,6757562	14,33	31.893,93	0,72%	3.419.876,39	77,70%
	00004491	PONTALETE 7,5 X 7,5* CM EM PINUS, MISTA OU EQUIVALENTE DA REGIAO - BRUTA	M	1.328,7224939	24,00	31.889,34	0,72%	3.451.765,73	78,43%
	00002436	ELETRICISTA (HORISTA)	H	26,00000000	1.222,95	31.796,70	0,72%	3.463.562,43	79,15%
	00000731	BOMBA CENTRIFUGA MOTOR ELETRICO MONOFASICO 0,49 HP BOCAIS 1" X 3/4", DIAMETRO DO ROTOR 110 MM, HM/C: 6 M / 8,3 M3/H A 20 M / 1,2 M3/H	UN						





**ESTADO DO MARANHÃO**  
**PREFEITURA MUNICIPAL DE SÃO MATEUS DO MARANHÃO**  
**SECRETARIA MUNICIPAL DE FINANÇAS E DESENVOLVIMENTO ECONOMICO**  
**CNPJ Nº 06.019.491/0001-07**

12543	SEINFRA	SERVENTE	Mão de Obra	H	1.064,8000000	21,43	22.818,66	0,52%	3.506.381,10	79,67%
B010000065	CAEMA	MONTADOR	Mão de Obra	H	1.220,2900000	18,59	22.684,63	0,52%	3.529.065,73	80,18%
PT0008	SEDOP	Teste de vazão	Material	Hs	984,0000000	22,53	22.169,52	0,50%	3.551.235,25	80,69%
00037372	SINAPI	EXAMES - HORISTA (COLETADO CAIXA)	Outros	H	14.701,3635680	1,43	21.022,95	0,48%	3.572.258,20	81,16%
PT0012	SEDOP	Cimentação	Material	M	205,0000000	99,26	20.348,30	0,46%	3.592.606,50	81,63%
00001379	SINAPI	CIMENTO PORTLAND COMPOSTO CP II-32	Material	KG	15.368,1183280	1,06	16.136,52	0,37%	3.608.743,03	81,99%
00034636	SINAPI	CAIXA D'AGUA EM POLIETILENO 1000 LITROS, COM TAMPA	Material	UN	26,0000000	603,75	15.697,50	0,36%	3.624.440,53	82,35%
10163	SEINFRA	AÇO CA-50	Material	KG	1.284,8000000	11,88	15.263,42	0,35%	3.639.703,95	82,70%
00000378	SINAPI	ARMADOR (HORISTA)	Mão de Obra	H	654,6322120	22,39	14.657,22	0,33%	3.654.361,17	83,03%
00000247	SINAPI	AJUDANTE DE ELETRICISTA (HORISTA)	Mão de Obra	H	776,0698877	17,88	13.876,13	0,32%	3.668.237,29	83,34%
PT0011	SEDOP	Tubo de PVC rosqueavel p/ recarga do pre-filtro d=40mm	Material	M	492,0000000	27,94	13.746,48	0,31%	3.681.983,77	83,66%
PT0305	SEDOP	Cap d= 150mm p/ o fundo do poço	Material	UN	41,0000000	309,93	12.707,13	0,29%	3.694.690,90	83,94%
591	ORSE	Chave magnética primotor 3cv-220v	Material	un	41,0000000	296,25	12.146,25	0,28%	3.706.837,15	84,22%
PT0009	SEDOP	Análise físico-química da água	Material	UN	41,0000000	296,89	12.131,49	0,28%	3.718.968,64	84,50%
00037371	SINAPI	TRANSPORTE - HORISTA (COLETADO CAIXA)	Serviços	H	14,410,3635680	0,73	10.519,57	0,24%	3.729.488,21	84,74%
00040275	SINAPI	LOCACAO DE VIGA SANDUICHE METALICA VAZADA PARA TRAVAMENTO DE	Equipamento	MES	395,3894400	25,00	9.884,74	0,22%	3.739.372,95	84,96%



**ESTADO DO MARANHÃO**  
**PREFEITURA MUNICIPAL DE SÃO MATEUS DO MARANHÃO**  
**SECRETARIA MUNICIPAL DE FINANÇAS E DESENVOLVIMENTO ECONOMICO**  
**CNPJ Nº 06.019.491/0001-07**

00004517	SINAPI	PILARES, ALTURA DE *8* CM, LARGURA DE *5* CM E EXTENSAO DE 2 M	Material	M	1.810,2640486	5,01	9.069,42	0,21%	3.748.442,37	85,17%
00043491	SINAPI	SARRAFO *2,5 X 7,5* CM EM PINUS, MISTA OU EQUIVALENTE DA REGIAO - BRUTA	Equipamento	H	5.652,0438550	1,56	8.817,19	0,20%	3.757.259,56	85,37%
00000370	SINAPI	EPI - FAMILIA SERVENTE - HORISTA (ENCARGOS COMPLEMENTARES - COLETADO CAIXA)	Material	m²	108,3016090	81,25	8.799,51	0,20%	3.766.059,06	85,57%
00006175	SINAPI	AREIA MEDIA - POSTO JAZIDA/FORNECEDOR (RETIRADO NA JAZIDA, SEM TRANSPORTE)	Mão de Obra	H	294,5240100	27,45	8.084,68	0,18%	3.774.143,75	85,75%
00006193	SINAPI	TECNICO EM SONDAGEM	Material	M	307,6443200	25,26	7.771,10	0,18%	3.781.914,84	85,93%
PT0016	SEDOP	TABUA NAO APARELHADA *2,5 X 20* CM, EM MACARANDUBA, ANGELIM OU EQUIVALENTE DA REGIAO - BRUTA	Material	UN	41,0000000	187,28	7.678,48	0,17%	3.789.593,32	86,10%
1569	ORSE	Tampa em ch dobrada no.20 fo go d= 150mm	Material	m	632,1092400	11,56	7.307,18	0,17%	3.796.900,51	86,27%
00044474	SINAPI	Madeira mista serrada (barrote) 6 x 8cm - 0,0036 m3/m (angelim, louro)	Equipamento	UN	0,0023365	3.024,435,68	7.066,59	0,16%	3.803.967,10	86,43%
D340000013	CAEMA	GUINDASTE HIDRAULICO AUTOPROPULIDO, COM LANCA TELESCOPICA 40 M, CAPACIDADE MAXIMA 60 T, POTENCIA 260 KW, TRACAO 6 X 6	Material	KG	79,1520000	87,50	6.925,80	0,16%	3.810.892,90	86,58%
00020067	SINAPI	ELETRODO AWS 6031 - 3,25 MM INOX	Material	M	636,7095000	10,75	6.844,63	0,16%	3.817.737,53	86,74%
		TUBO PVC, SERIE R, DN 40 MM, PARA ESGOTO OU AGUAS PLUVIAIS PREDIAIS (NBR 5688)								





**ESTADO DO MARANHÃO**  
**PREFEITURA MUNICIPAL DE SÃO MATEUS DO MARANHÃO**  
**SECRETARIA MUNICIPAL DE FINANÇAS E DESENVOLVIMENTO ECONOMICO**  
**CNPJ Nº 06.019.491/0001-07**

B010000086	CAEMA	MONTADOR INDUSTRIAL	Mão de Obra	H	291,00000000	23,44	6.821,04	6.821,04	0,15%	3.824.558,57	86,90%
00002696	SINAPI	ENCANADOR OU BOMBEIRO HIDRAULICO (HORISTA)	Mão de Obra	H	290,7081656	23,20	6.744,43	6.744,43	0,15%	3.831.303,00	87,05%
10805	SEINFRA	CIMENTO PORTLAND	Material	KG	8.800,00000000	0,70	6.160,00	6.160,00	0,14%	3.837.463,00	87,19%
00006117	SINAPI	CARPINTEIRO AUXILIAR (HORISTA)	Mão de Obra	H	327,2312896	17,25	5.644,74	5.644,74	0,13%	3.843.107,74	87,32%
158	ORSE	Almoco (Participação do empregador)	Material	un	312,1365801	17,50	5.462,39	5.462,39	0,12%	3.848.570,13	87,44%
00040267	SINAPI	LOCACAO DE BARRA DE ANCORAGEM DE 0,80 A 1,20 M DE EXTENSAO, COM ROSCA DE 5/8", INCLUINDO PORCA E FLANGE	Equipamento	MES	769,7728000	6,25	4.936,08	4.936,08	0,11%	3.853.506,21	87,55%
00043483	SINAPI	EPI - FAMILIA CARPINTEIRO DE FORMAS - HORISTA (ENCARGOS COMPLEMENTARES - COLETADO CAIXA)	Equipamento	H	2.847,6486792	1,88	4.784,05	4.784,05	0,11%	3.858.290,25	87,66%
00043489	SINAPI	EPI - FAMILIA PEDREIRO - HORISTA (ENCARGOS COMPLEMENTARES - COLETADO CAIXA)	Equipamento	H	3.227,3806760	1,46	4.711,98	4.711,98	0,11%	3.863.002,23	87,77%
00043132	SINAPI	ARAME RECOZIDO 16 BWG, D = 1,65 MM (0,016 KG/M) OU 18 BWG, D = 1,25 MM (0,01 KG/M)	Material	KG	196,5162000	22,63	4.447,16	4.447,16	0,10%	3.867.449,39	87,87%
00004755	SINAPI	MARMOREISTA / GRANITEIRO (HORISTA)	Mão de Obra	H	197,0050600	22,39	4.410,94	4.410,94	0,10%	3.871.860,34	87,97%
00000246	SINAPI	AUXILIAR DE ENCANADOR OU BOMBEIRO HIDRAULICO (HORISTA)	Mão de Obra	H	254,7744547	17,25	4.394,86	4.394,86	0,10%	3.876.255,20	88,07%
B010000139	CAEMA	AJUDANTE ESPECIALIZADO COM ENCARGOS SOCIAIS	Mão de Obra	H	291,00000000	15,06	4.382,46	4.382,46	0,10%	3.880.637,66	88,17%
00043467	SINAPI	FERRAMENTAS - FAMILIA SERVENTE - HORISTA (ENCARGOS)	Equipamento	H	5.652,0438550	0,74	4.182,51	4.182,51	0,10%	3.884.820,17	88,26%



**ESTADO DO MARANHÃO**  
**PREFEITURA MUNICIPAL DE SÃO MATEUS DO MARANHÃO**  
**SECRETARIA MUNICIPAL DE FINANÇAS E DESENVOLVIMENTO ECONOMICO**  
**CNPJ Nº 06.019.491/0001-07**

0231	SEINFRA	COMPLEMENTARES - COLETADO CAIXA)	Material	UN	1.144,0000000	3,16	3.615,04	3.615,04	0,08%	3.615,04	3.888.435,21	88,35%
0231	SEINFRA	BLOCO DE CONCRETO 14x19x35cm - VEDAÇÃO	Mão de Obra	H	118,8000000	28,96	3.440,45	3.440,45	0,08%	3.440,45	3.891.875,56	88,42%
00043465	SINAPI	FERRAMENTAS - FAMILIA PEDREIRO - HORISTA (ENCARGOS COMPLEMENTARES - COLETADO CAIXA)	Equipamento	H	3.227,3806760	1,05	3.388,75	3.388,75	0,08%	3.388,75	3.895.264,41	88,50%
0121	SEINFRA	ARMADOR/FERREIRO	Mão de Obra	H	114,4000000	28,96	3.313,02	3.313,02	0,08%	3.313,02	3.898.577,43	88,58%
0157	SEINFRA	AÇO CA-25	Material	KG	277,2000000	11,89	3.295,91	3.295,91	0,07%	3.295,91	3.501.873,34	88,65%
00040271	SINAPI	LOCAÇÃO DE APRUMADOR METALICO DE PILAR, COM ALTURA E ANGULO REGULAVEIS, EXTENSAO DE *1,50* A *2,80* M	Equipamento	MES	197,1916800	16,25	3.204,36	3.204,36	0,07%	3.204,36	3.905.077,70	88,72%
00004230	SINAPI	OPERADOR DE MAQUINAS E TRATORES DIVERSOS (TERRAPLANAGEM)	Mão de Obra	H	163,9395107	19,40	3.180,43	3.180,43	0,07%	3.180,43	3.908.258,13	88,80%
0010000131	CAEMA	MECÂNICO	Mão de Obra	H	145,5000000	21,39	3.112,25	3.112,25	0,07%	3.112,25	3.911.370,37	88,87%
D340000001	CAEMA	ACETILENO	Material	KG	69,8400000	43,34	3.026,87	3.026,87	0,07%	3.026,87	3.914.397,24	88,94%
10492	ORSE	Cesta Básica	Material	un	13,7977859	206,25	2.845,79	2.845,79	0,06%	2.845,79	3.917.243,03	89,00%
00043484	SINAPI	EPI - FAMILIA ELETRICISTA - HORISTA (ENCARGOS COMPLEMENTARES - COLETADO CAIXA)	Equipamento	H	1.946,5649000	1,43	2.783,59	2.783,59	0,06%	2.783,59	3.920.026,62	89,06%
00010567	SINAPI	TABUA *2,5 X 23* CM EM PINUS, MISTA OU EQUIVALENTE DA REGIAO - BRUTA	Material	M	168,1277500	16,19	2.721,99	2.721,99	0,06%	2.721,99	3.922.748,61	89,13%





**ESTADO DO MARANHÃO**  
**PREFEITURA MUNICIPAL DE SÃO MATEUS DO MARANHÃO**  
**SECRETARIA MUNICIPAL DE FINANÇAS E DESENVOLVIMENTO ECONOMICO**  
**CNPJ Nº 06.019.491/0001-07**

10040	SEINFRA	AJUDANTE DE ARMADOR/FERREIRO	Mão de Obra	H	114.4000000	23,29	2.664,38	2.664,38	0,06%	3.925.412,99	89,19%
B010000058	CAEMA	ELETRICISTA	Mão de Obra	H	122.2200000	21,39	2.614,29	2.614,29	0,06%	3.928.027,27	89,25%
00000367	SINAPI	AREIA GROSSA - POSTO JAZIDA/FORNECEDOR (RETIRADO NA JAZIDA, SEM TRANSPORTE)	Material	m³	29.8131748	82,30	2.453,62	2.453,62	0,06%	3.930.480,90	89,30%
10109	SEINFRA	AREIA MEDIA	Material	m³	28.9960000	84,38	2.446,68	2.446,68	0,06%	3.932.927,58	89,36%
00001106	SINAPI	CAL HIDRATADA CH-I PARA ARGAMASSAS	Material	KG	1.828.5855680	1,30	2.377,16	2.377,16	0,05%	3.935.304,74	89,41%
00004730	SINAPI	PEDRA DE MAO OU PEDRA RACHAO PARA ARRIMO/FUNDAÇÃO (POSTO PEDREIRA/FORNECEDOR, SEM FRETE)	Material	m³	26.0760000	90,93	2.371,09	2.371,09	0,05%	3.937.675,83	89,47%
B010000100	CAEMA	SOLDADOR	Mão de Obra	H	116.4000000	18,59	2.163,88	2.163,88	0,05%	3.939.839,71	89,51%
00043460	SINAPI	FERRAMENTAS - FAMILIA ELETRICISTA - HORISTA (ENCARGOS COMPLEMENTARES - COLETADO CAIXA)	Equipamento	H	1.946.5649000	1,08	2.102,29	2.102,29	0,05%	3.941.942,00	89,56%
00040304	SINAPI	PREGO DE ACO POLIDO COM CABECA DUPLA 17 X 27 (2 1/2 X 11)	Material	KG	63.7251200	32,73	2.085,72	2.085,72	0,05%	3.944.027,72	89,61%
00011676	SINAPI	REGISTRO DE ESFERA, PVC. COM VOLANTE, VS. SOLDAVEL, DN 40 MM, COM CORPO DIVIDIDO	Material	UN	26.0000000	76,53	1.989,78	1.989,78	0,05%	3.946.017,50	89,65%
10761	ORSE	Releição - café da manhã ( café com leite e dois pães com manteiga)	Serviços	un	312.1365801	6,25	1.950,85	1.950,85	0,04%	3.947.968,35	89,70%
10280	SEINFRA	BRITA	Material	m³	19.7120000	95,24	1.877,37	1.877,37	0,04%	3.949.845,72	89,74%





**ESTADO DO MARANHÃO**  
**PREFEITURA MUNICIPAL DE SÃO MATEUS DO MARANHÃO**  
**SECRETARIA MUNICIPAL DE FINANÇAS E DESENVOLVIMENTO ECONOMICO**  
**CNPJ Nº 06.019.491/0001-07**

00004813	SINAPI	PLACA DE OBRA (PARA CONSTRUÇÃO CIVIL) EM CHAPA GALVANIZADA "N. 22", ADESIVADA, DE 2,4 X 1,2" M (SEM POSTES PARA FIXAÇÃO)	m²	5,00000000	312,50	1.875,00	1.875,00	0,04%	3.951.720,72	89,78%
00011674	SINAPI	REGISTRO DE ESFERA, PVC, COM VOLANTE, VS, SOLDAVEL, DN 25 MM, COM CORPO DIVIDIDO	UN	52,00000000	36,04	1.874,08	1.874,08	0,04%	3.953.594,80	89,83%
D500000140	CAEMA	MANUTEÇÃO ELETROMECÂNICA	FATOR	0,58200000	3,125,00	1.818,75	1.818,75	0,04%	3.955.413,55	89,87%
D340000031	CAEMA	OXIGENIO	m³	174,60000000	10,26	1.791,40	1.791,40	0,04%	3.957.204,95	89,91%
00043459	SINAPI	FERRAMENTAS - FAMILIA CARPANTEIRO DE FORMAS - HORISTA (ENCARGOS COMPLEMENTARES - COLETADO CAIXA)	H	2,847,6486792	0,61	1.737,07	1.737,07	0,04%	3.958.942,02	89,95%
00001014	SINAPI	CABO DE COBRE, FLEXIVEL, CLASSE 4 OU 5, ISOLACAO EM PVC/A, ANTICHAMA BWF.B.1 CONDUCTOR, 450/750 V, SECAO NOMINAL 2,5 MM2	M	642,3404400	2,89	1.727,90	1.727,90	0,04%	3.960.669,91	89,99%
00006016	SINAPI	REGISTRO GAVETA BRUTO EM LATAO FORJADO, BITOLA 3/4" (REF 1509)	UN	41,00000000	39,61	1.624,01	1.624,01	0,04%	3.962.293,92	90,02%
B010000127	CAEMA	ELETRO-MECÂNICO	H	72,75000000	21,39	1.556,12	1.556,12	0,04%	3.963.850,04	90,06%
00006114	SINAPI	AJUDANTE DE ARMADOR (HORISTA)	H	96,1606520	15,75	1.514,53	1.514,53	0,03%	3.965.364,57	90,08%
00039017	SINAPI	ESPACADOR / DISTANCIADOR CIRCULAR COM ENTRADA LATERAL, EM PLASTICO, PARA VERGALHAO 4,2 A 12,5" MM, COBRIMENTO 20 MM	UN	5,266,8431200	0,28	1.474,72	1.474,72	0,03%	3.966.839,29	90,13%
H020000361	CAEMA	TALHA MANUAL - 5T	H	1,220,26000000	1,18	1.439,91	1.439,91	0,03%	3.968.279,20	90,16%





**ESTADO DO MARANHÃO**  
**PREFEITURA MUNICIPAL DE SÃO MATEUS DO MARANHÃO**  
**SECRETARIA MUNICIPAL DE FINANÇAS E DESENVOLVIMENTO ECONOMICO**  
**CNPJ Nº 06.019.491/0001-07**

00004254	SINAPI	OPERADOR DE GUINDASTE	Mão de Obra	H	40,0438337	35,64	1.427,16	1.427,16	0,03%	3.969.706,36	90,19%
2378	ORSE	Vale transporte	Material	un	252,3480286	5,63	1.420,72	1.420,72	0,03%	3.971.127,08	90,23%
00005068	SINAPI	PREGO DE ACO POLIDO COM CABECA 17 X 21 (2 X 11)	Material	KG	52,0033978	26,51	1.378,61	1.378,61	0,03%	3.972.505,69	90,26%
6995	ORSE	Madeira mista serrada (sarrafo) 2,2 x 5,5cm - 0,00121 m³/m	Material	m	298,3725500	4,36	1.300,90	1.300,90	0,03%	3.973.806,59	90,29%
00000096	SINAPI	ADAPTADOR PVC SOLDAVEL, COM FLANGE E ANEL DE VEDACAO, 25 MM X 3/4", PARA CAIXA D'AGUA	Material	UN	78,0000000	14,80	1.154,40	1.154,40	0,03%	3.974.960,99	90,31%
00004718	SINAPI	PEDRA BRITADA N. 2 (19 A 38 MM) POSTO PEDREIRA/FORNECEDOR, SEM FRETE	Material	m³	11,3599200	97,25	1.104,75	1.104,75	0,03%	3.976.065,75	90,34%
941	ORSE	Fardamento com mangas curta	Material	un	4,5992619	224,15	1.030,92	1.030,92	0,02%	3.977.096,67	90,36%
00011830	SINAPI	TORNEIRA DE BOIA CONVENCIONAL PARA CAIXA D'AGUA, AGUA FRIA, 3/4", COM HASTE E TORNEIRA METALICOS E BALAO PLASTICO	Material	UN	26,0000000	37,59	977,34	977,34	0,02%	3.978.074,01	90,38%
00005067	SINAPI	PREGO DE ACO POLIDO COM CABECA 16 X 24 (2 1/4 X 12)	Material	KG	32,8000000	28,25	926,60	926,60	0,02%	3.979.000,61	90,40%
00000098	SINAPI	ADAPTADOR PVC SOLDAVEL, COM FLANGE E ANEL DE VEDACAO, 40 MM X 1 1/4", PARA CAIXA D'AGUA	Material	UN	26,0000000	33,33	866,58	866,58	0,02%	3.979.867,19	90,42%
00009868	SINAPI	TUBO PVC, SOLDAVEL, DN 25 MM, AGUA FRIA (NBR-5848)	Material	M	172,8456000	4,99	862,50	862,50	0,02%	3.980.729,69	90,44%
H020000362	CAEMA	TRIFE PARA SUSTENTAR TALHA DE ATE - 5T	Equipamento	H	1.220,2600000	0,70	854,18	854,18	0,02%	3.981.583,87	90,46%







**ESTADO DO MARANHÃO**  
**PREFEITURA MUNICIPAL DE SÃO MATEUS DO MARANHÃO**  
**SECRETARIA MUNICIPAL DE FINANÇAS E DESENVOLVIMENTO ECONOMICO**  
**CNPJ Nº 06.019.491/0001-07**

00013896	SINAPI	VIBRADOR DE IMERSAO, DIAMETRO DA PONTEIRA DE *45* MM, COM MOTOR ELETRICO TRIFASICO DE 2 HP (2 CV)	Equipamento	UN	0,1923592	4,395,73	845,56	845,56	0,02%	3.982.429,43	90,48%
00020080	SINAPI	ADESIVO PLASTICO PARA PVC, FRASCO COM 175 GR	Material	UN	35,2539000	21,98	774,88	774,88	0,02%	3.983.204,31	90,50%
00009875	SINAPI	TUBO PVC, SOLDAVEL, DN 50 MM, PARA AGUA FRIA (NBR-5648)	Material	M	39,1673000	18,54	726,16	726,16	0,02%	3.983.930,47	90,52%
00043485	SINAPI	EPI - FAMILIA ENCANADOR - HORISTA (ENCARGOS COMPLEMENTARES - COLETADO CAIXA)	Equipamento	H	535,3800000	1,26	674,58	674,58	0,02%	3.984.605,05	90,53%
00004783	SINAPI	PINTOR (HORISTA)	Mão de Obra	H	27,5520000	24,43	673,10	673,10	0,02%	3.985.278,15	90,55%
D90509	CAEMA	FERRAMENTAL ELETRO-MECÂNICO	Material	%	50,9250000	13,20	672,21	672,21	0,02%	3.985.950,36	90,56%
00020083	SINAPI	SOLUCAO PREPARADORA /LIMPADORA PARA PVC, FRASCO COM 1000 CM3	Material	UN	8,5700000	76,28	661,35	661,35	0,02%	3.986.611,70	90,58%
11605	SEINFRA	PEDRISCO	Material	m³	6,5560000	92,38	605,64	605,64	0,01%	3.987.217,35	90,59%
00004509	SINAPI	SARRAFO *2,5 X 10* CM EM PINUS, MISTA OU EQUIVALENTE DA REGIAO - BRUTA	Material	M	60,3534400	7,26	583,37	583,37	0,01%	3.987.800,71	90,60%
00038102	SINAPI	TOMADA 2P+T 20A, 250V (APENAS MODULO)	Material	UN	41,0000000	12,81	525,21	525,21	0,01%	3.988.325,92	90,62%
00043488	SINAPI	EPI - FAMILIA OPERADOR ESCAVADEIRA - HORISTA (ENCARGOS COMPLEMENTARES - COLETADO CAIXA)	Equipamento	H	492,3454578	1,03	507,12	507,12	0,01%	3.988.833,04	90,63%
00003540	SINAPI	JOELHO PVC, SOLDAVEL, 90 GRAUS, 50 MM, PARA AGUA FRIA PREDIAL	Material	UN	82,0000000	6,00	492,00	492,00	0,01%	3.989.325,04	90,64%
00002889	SINAPI	ELETRODUTO PVC FLEXIVEL CORRUGADO, COR AMARELA, DE 20 MM	Material	M	181,9334000	2,70	491,22	491,22	0,01%	3.989.816,26	90,65%





**ESTADO DO MARANHÃO**  
**PREFEITURA MUNICIPAL DE SÃO MATEUS DO MARANHÃO**  
**SECRETARIA MUNICIPAL DE FINANÇAS E DESENVOLVIMENTO ECONOMICO**  
**CNPJ Nº 06.019.491/0001-07**

10517	ORSE	Exames admissionais/demissionais (checkout)	Serviços	cj	1,2264699	375,00	459,93	459,93	0,01%	3.990.276,19	90,66%
00009874	SINAPI	TUBO PVC, SOLDAVEL, DE 40 MM, AGUA FRIA (NBR-5648)	Material	M	25,3669000	16,90	428,70	428,70	0,01%	3.990.704,89	90,67%
00002705	SINAPI	ENERGIA ELETRICA ATE 2000 KWH INDUSTRIAL, SEM DEMANDA	Material	KWH	430,4244284	0,93	400,29	400,29	0,01%	3.991.105,18	90,68%
10103	SEINFRA	ARAME RECOZIDO N.18 BWG	Material	KG	30,8000000	12,56	366,85	366,85	0,01%	3.991.492,03	90,59%
00004721	SINAPI	PEDRA BRITADA N. 1 (9,5 a 19 MM) POSTO PEDREIRA/FORNECEDOR, SEM FRETE	Material	m³	3,7866400	96,74	366,32	366,32	0,01%	3.991.658,35	90,70%
10441	SEINFRA	CAL HIDRATADA	Material	KG	220,0000000	1,38	303,60	303,60	0,01%	3.992.161,95	90,70%
00007141	SINAPI	TE SOLDAVEL, PVC, 90 GRAUS, 40 MM, PARA AGUA FRIA PREDIAL (NBR 5648)	Material	UN	26,0000000	11,08	288,08	288,08	0,01%	3.992.450,03	90,71%
00005075	SINAPI	PREGO DE ACO POLIDO COM CABECA 18 X 30 (2 3/4 X 10)	Material	KG	9,6250000	26,51	260,46	260,46	0,01%	3.992.710,49	90,72%
10362	ORSE	Seguro de vida e acidente em grupo	Serviços	un	13,7977859	15,68	216,35	216,35	0,00%	3.992.926,84	90,72%
00043461	SINAPI	FERRAMENTAS - FAMILIA ENCANADOR - HORISTA (ENCARGOS COMPLEMENTARES - COLETADO CAIXA)	Equipamento	H	535,3800000	0,40	214,15	214,15	0,00%	3.993.140,99	90,73%
00000813	SINAPI	BUCHA DE REDUCAO DE PVC, SOLDAVEL, LONGA, COM 50 X 25 MM, PARA AGUA FRIA PREDIAL	Material	UN	41,0000000	5,09	208,69	208,69	0,00%	3.993.349,68	90,73%
00012893	SINAPI	BOTA DE SEGURANCA COM BIQUIEIRA DE ACO E COLARINHO	Material	PAR	2,4114446	84,00	202,56	202,56	0,00%	3.993.552,24	90,73%
00003535	SINAPI	ACOLCHOADO JOELHO PVC, SOLDAVEL, 90 GRAUS, 40 MM, COR MARROM, PARA AGUA	Material	UN	26,0000000	7,09	184,34	184,34	0,00%	3.993.736,68	90,74%

COMISSÃO PERMANENTE DE LICITAÇÃO  
 Fis nº 302  
 302  
 Página 112 de 237





**ESTADO DO MARANHÃO**  
**PREFEITURA MUNICIPAL DE SÃO MATEUS DO MARANHÃO**  
**SECRETARIA MUNICIPAL DE FINANÇAS E DESENVOLVIMENTO ECONOMICO**  
**CNPJ Nº 06.019.491/0001-07**

00001871	SINAPI	CAIXA OCTOGONAL DE FUNDO MOVEL, EM PVC, DE 3" X 3", PARA ELETRODUTO FLEXIVEL CORRUGADO	Material	UN	15,3750000	6,18	55,02	0,00%	3.994.988,39	90,77%
10599	ORSE	Protetor solar 1ps 30 com 120ml	Material	un	5,5191145	16,25	89,69	0,00%	3.995.078,08	90,77%
00000065	SINAPI	ADAPTADOR PVC SOLDAVEL CURTO COM BOLSA E ROSCA, 25 MM X 3/4", PARA AGUA FRIA	Material	UN	82,0000000	1,06	86,92	0,00%	3.995.165,00	90,77%
10596	ORSE	Protetor auricular	Material	un	13,7977859	6,13	84,58	0,00%	3.995.249,58	90,77%
00005069	SINAPI	PREGO DE ACO POLIDO COM CABECA 17 X 27 (2 1/2 X 11)	Material	KG	2,9520000	27,03	79,79	0,00%	3.995.329,37	90,78%
00038099	SINAPI	SUPORTE DE FIXACAO PARA ESPELHO / PLACA 4" X 2", PARA 3 MODULOS, PARA INSTALACAO DE TOMADAS E INTERRUPTORES (SOMENTE SUPORTE)	Material	UN	41,0000000	1,94	79,54	0,00%	3.995.408,91	90,78%
00003529	SINAPI	JOELHO PVC, SOLDAVEL, 90 GRAUS, 25 MM, PARA AGUA FRIA PREDIAL	Material	UN	82,0000000	0,88	72,16	0,00%	3.995.481,07	90,78%
00003768	SINAPI	LIXA EM FOLHA PARA FERRO, NUMERO 150	Material	UN	20,6640000	3,23	66,74	0,00%	3.995.547,82	90,78%
00038383	SINAPI	LIXA D'AGUA EM FOLHA, GRAO 100	Material	UN	28,3431000	2,24	63,49	0,00%	3.995.611,31	90,78%
00005061	SINAPI	PREGO DE ACO POLIDO COM CABECA 18 X 27 (2 1/2 X 10)	Material	KG	1,8187500	26,06	47,40	0,00%	3.995.658,70	90,78%
00007139	SINAPI	TE SOLDAVEL, PVC, 90 GRAUS, 25 MM, PARA AGUA FRIA PREDIAL (NBR 5648)	Material	UN	26,0000000	1,44	37,44	0,00%	3.995.666,14	90,78%
00012895	SINAPI	CAPACETE DE SEGURANCA ABA FRONTAL COM SUSPENSAO DE POLIETILENO, SEM	Material	UN	1,8397048	17,50	32,19	0,00%	3.995.728,34	90,78%





**ESTADO DO MARANHÃO**  
**PREFEITURA MUNICIPAL DE SÃO MATEUS DO MARANHÃO**  
**SECRETARIA MUNICIPAL DE FINANÇAS E DESENVOLVIMENTO ECONOMICO**  
**CNPJ Nº 06.019.491/0001-07**

JUGULAR (CLASSE B)																			
00021127	SINAPI	MATERIAL	UN	4,8560400	6,38	30,98	30,98	0,00%	30,98	0,00%	3.995.759,32	90,79%							
11247	ORSE	MATERIAL	un	0,0752985	409,75	30,85	30,85	0,00%	30,85	0,00%	3.995.790,17	90,79%							
00014618	SINAPI	MATERIAL	UN	0,0144446	2.068,81	29,88	29,88	0,00%	29,88	0,00%	3.995.820,05	90,79%							
11249	ORSE	EQUIPAMENTO	un	0,0332951	647,50	21,56	21,56	0,00%	21,56	0,00%	3.995.841,61	90,79%							
1651	ORSE	MATERIAL	pr	2,4196446	7,94	19,21	19,21	0,00%	19,21	0,00%	3.995.860,83	90,79%							
10788	ORSE	MATERIAL	un	0,3811164	46,13	16,66	16,66	0,00%	16,66	0,00%	3.995.877,48	90,79%							
00012894	SINAPI	MATERIAL	UN	0,6132348	22,75	13,95	13,95	0,00%	13,95	0,00%	3.995.891,43	90,79%							
4728	ORSE	MATERIAL	un	0,5416746	23,23	12,58	12,58	0,00%	12,58	0,00%	3.995.904,02	90,79%							
11248	ORSE	EQUIPAMENTO	un	0,0332951	307,50	10,24	10,24	0,00%	10,24	0,00%	3.995.914,26	90,79%							
10282	ORSE	MATERIAL	un	0,1505969	51,00	7,68	7,68	0,00%	7,68	0,00%	3.995.921,94	90,79%							
11265	ORSE	MATERIAL	un	0,3011939	25,00	7,53	7,53	0,00%	7,53	0,00%	3.995.929,47	90,79%							
11245	ORSE	MATERIAL	un	0,5270893	14,08	7,42	7,42	0,00%	7,42	0,00%	3.995.936,89	90,79%							
4729	ORSE	MATERIAL	un	0,1805582	39,38	7,11	7,11	0,00%	7,11	0,00%	3.995.944,00	90,79%							



**ESTADO DO MARANHÃO**  
**PREFEITURA MUNICIPAL DE SÃO MATEUS DO MARANHÃO**  
**SECRETARIA MUNICIPAL DE FINANÇAS E DESENVOLVIMENTO ECONOMICO**  
**CNPJ Nº 06.019.491/0001-07**

4722	ORSE	Colher de pedreiro	Material	un	0,3011939	23,50	7,06	7,06	0,00%	3.995.951,08	90,79%
11245	ORSE	Escala métrica de bambú	Material	Un	0,5270893	12,78	6,74	6,74	0,00%	3.995.957,81	90,79%
4174	ORSE	Desempenadeira de aço lisa, cabo madeira, ref.143, Atlas ou similar	Material	un	0,3902664	13,50	5,27	5,27	0,00%	3.995.963,08	90,79%
00043464	SINAPI	FERRAMENTAS - FAMILIA OPERADOR ESCAVADEIRA - HORISTA (ENCARGOS COMPLEMENTARES - COLETADO CAIXA)	Equipamento	H	492,3454578	0,01	4,92	4,92	0,00%	3.995.968,00	90,79%
11251	ORSE	Pincel de seda 2"	Material	un	0,1239840	33,63	4,17	4,17	0,00%	3.995.972,17	90,79%
11244	ORSE	Martelo com unha	Material	un	0,0665901	47,38	3,16	3,16	0,00%	3.995.975,33	90,79%
10789	ORSE	Nível de bolha de madeira	Material	un	0,1505969	20,63	3,11	3,11	0,00%	3.995.978,44	90,79%
11241	ORSE	Alicate volt-amperemetro	Material	un	0,0164000	176,25	2,89	2,89	0,00%	3.995.981,33	90,79%
11243	ORSE	Martelo sem unha	Material	un	0,0752985	34,38	2,59	2,59	0,00%	3.995.983,92	90,79%
11264	ORSE	Martelo de 1/2 kg com cabo	Material	un	0,1505969	16,90	2,55	2,55	0,00%	3.995.986,46	90,79%
00003146	SINAPI	FITA VEDA ROSCA EM ROLOS DE 18 MM X 50 M (L X C)	Material	UN	0,1378000	18,20	2,51	2,51	0,00%	3.995.988,97	90,79%
10790	ORSE	Prumo de face	Material	un	0,0752985	32,44	2,44	2,44	0,00%	3.995.991,41	90,79%
10579	ORSE	Chave de fenda chata 30 cm	Material	un	0,0829801	28,61	2,37	2,37	0,00%	3.995.993,79	90,79%
10583	ORSE	Trincha 3"	Material	un	0,1239840	14,98	1,86	1,86	0,00%	3.995.995,64	90,79%
11250	ORSE	Rolo lá de carneiro 20cm	Material	un	0,0533696	21,88	1,39	1,39	0,00%	3.995.997,03	90,79%





**ESTADO DO MARANHÃO**  
**PREFEITURA MUNICIPAL DE SÃO MATEUS DO MARANHÃO**  
**SECRETARIA MUNICIPAL DE FINANÇAS E DESENVOLVIMENTO ECONOMICO**  
**CNPJ Nº 06.019.491/0001-07**

10578	ORSE	Formão grande	Material	un	0,0965901	18,94	1,26	1,26	0,00%	3.995.998,29	90,79%
10577	ORSE	Serrote 40cm	Material	un	0,0332951	37,38	1,24	1,24	0,00%	3.995.999,53	90,79%
11240	ORSE	Alicate com isolamento	Material	un	0,0164000	57,88	0,95	0,95	0,00%	3.996.000,48	90,79%
11252	ORSE	Escada de alumínio de abrir com 7 degraus	Material	un	0,0027552	336,25	0,93	0,93	0,00%	3.996.001,41	90,79%
10586	ORSE	Torquesa	Material	un	0,0130210	46,13	0,60	0,60	0,00%	3.996.002,01	90,79%
11242	ORSE	Chave inglesa 12"	Material	un	0,0082000	46,25	0,38	0,38	0,00%	3.996.002,39	90,79%
10585	ORSE	Arco de serra	Material	un	0,0130210	27,63	0,36	0,36	0,00%	3.996.002,75	90,79%
4725	ORSE	Espátula	Material	un	0,0110208	23,13	0,25	0,25	0,00%	3.996.003,01	90,79%

Totais por Tipo

Equipamento	R\$	167.552,28
Equipamento para Aquisição Permanente	R\$	0,00
Mão de Obra	R\$	469.460,17
Material	R\$	2.927.347,75
Serviços	R\$	13.146,69
Taxas	R\$	147,01
Administração	R\$	363.750,00
Aluguel	R\$	0,00
Verba	R\$	0,00
Outros	R\$	54.596,10





ESTADO DO MARANHÃO  
PREFEITURA MUNICIPAL DE SÃO MATEUS DO MARANHÃO  
SECRETARIA MUNICIPAL DE FINANÇAS E DESENVOLVIMENTO ECONOMICO  
CNPJ Nº 06.019.491/0001-07

3.521.046,62  
880.294,82  
4.401.341,44

Total sem BDI  
Total do BDI  
Total Geral

PRELIMINAR







**ESTADO DO MARANHÃO**  
**PREFEITURA MUNICIPAL DE SÃO MATEUS DO MARANHÃO**  
**SECRETARIA MUNICIPAL DE FINANÇAS E DESENVOLVIMENTO ECONOMICO**  
**CNPJ Nº 06.019.491/0001-07**

RESERVA



**Obra** Bancos Encargos Sociais  
**SERVIÇOS DE SINAPI - 25,0%**  
**MANUTENÇÃO 04/2023 - Maranhão**  
**E PERFURAÇÃO SBC - 06/2023 - Maranhão**  
**DE POÇOS ARTESIANOS 06/2023 - Maranhão**  
**PARA ATENDER SICRO3 - 01/2023 - Maranhão**  
**A NECESSIDADE DAS DIVERSAS SECRETARIAS ORSE - 03/2023 - Sergipe**  
**NO MUNICIPIO DE SÃO MATEUS DO SEDOP - 05/2023 - Pará**  
**MARANHÃO SEINFRA - 027 - Ceará**  
**CPOS/CDHU - 03/2023 - São Paulo**  
**São Paulo CAEMA - 12/2019 - Maranhão**

**Cronograma Físico e Financeiro**

Item	Descrição	Cronograma Físico e Financeiro												
		Total Por Etapa	30 DIAS	60 DIAS	90 DIAS	120 DIAS	150 DIAS	180 DIAS	210 DIAS	240 DIAS	270 DIAS	300 DIAS	330 DIAS	360 DIAS
1	SERVIÇOS PRELIMINARES	100,00%	9,36%	8,24%	8,24%	8,24%	8,24%	8,24%	8,24%	8,24%	8,24%	8,24%	8,24%	8,24%
		366.375,30	34.306,56	30.188,07	30.188,07	30.188,07	30.188,07	30.188,07	30.188,07	30.188,07	30.188,07	30.188,07	30.188,07	30.188,07
2	POÇO TUBULAR	100,00%	8,99%	8,99%	8,99%	8,99%	8,99%	7,87%	7,87%	7,87%	7,87%	7,87%	7,87%	
		1.910.429,03	171.723,96	171.723,96	171.723,96	171.723,96	171.723,96	150.258,46	150.258,46	150.258,46	150.258,46	150.258,46	150.258,46	



**ESTADO DO MARANHÃO**  
**PREFEITURA MUNICIPAL DE SÃO MATEUS DO MARANHÃO**  
**SECRETARIA MUNICIPAL DE FINANÇAS E DESENVOLVIMENTO ECONOMICO**  
**CNPJ Nº 06.019.491/0001-07**

3	UNIDADE DE BOMBEAMENTO	100,00%	14,21%	14,21%	14,21%	12,24%	6,33%	5,54%	5,54%	5,54%	5,54%	5,54%	5,54%	5,54%	5,54%
		292.201,57	41.523,28	41.523,28	41.523,28	35.769,21	18.507,02	16.193,64	16.193,64	16.193,64	16.193,64	16.193,64	16.193,64	16.193,64	16.193,64
4	ESTRUTURA PARA RESERVATÓRIO 1.000 L	100,00%				3,39%	13,56%	11,86%	11,86%	11,86%	11,86%	11,86%	11,86%	11,86%	11,86%
		314.187,84				10.650,44	42.601,74	37.276,52	37.276,52	37.276,52	37.276,52	37.276,52	37.276,52	37.276,52	37.276,52
5	ESTRUTURA PARA RESERVATÓRIO 10.000 L	100,00%	26,67%	26,67%	26,67%	20,00%									
		883.921,17	235.712,31	235.712,31	235.712,31	176.784,23									
6	RESERVATÓRIO	100,00%	21,38%	21,38%	21,38%	16,71%	2,69%	2,35%	2,35%	2,35%	2,35%	2,35%	2,35%	2,35%	2,35%
		136.583,55	29.200,29	29.200,29	29.200,29	22.818,27	3.672,20	3.213,17	3.213,17	3.213,17	3.213,17	3.213,17	3.213,17	3.213,17	3.213,17
7	MANUTENÇÃO	100,00%													
		497.642,98													
	Porcentagem		11,64%	11,55%	11,55%	10,18%	6,06%	5,39%	7,27%	7,27%	7,27%	7,27%	7,27%	7,27%	7,27%
	Custo		512.466,40	508.347,90	508.347,90	447.934,17	266.692,99	237.129,87	320.070,37	320.070,37	320.070,37	320.070,37	320.070,37	320.070,37	320.070,37
	Porcentagem Acumulado		11,64%	23,19%	34,74%	44,92%	50,98%	56,37%	70,91%	78,18%	85,46%	92,73%	100,00%	100,00%	100,00%
	Custo Acumulado		512.466,39	1.020.814,30	1.529.162,20	1.977.096,38	2.243.789,36	2.480.919,23	2.800.989,60	3.121.059,97	3.441.130,33	3.761.200,70	4.081.271,07	4.401.341,44	4.401.341,44

ZM





**ESTADO DO MARANHÃO**  
**PREFEITURA MUNICIPAL DE SÃO MATEUS DO MARANHÃO**  
**SECRETARIA MUNICIPAL DE FINANÇAS E DESENVOLVIMENTO ECONOMICO**  
**CNPJ Nº 06.019.491/0001-07**

**Composições Analíticas com Preço Unitário**

**SERVIÇOS DE MANUTENÇÃO E PERFURAÇÃO DE POÇOS ARTESIANOS PARA ATENDER AS NECESSIDADES DAS DIVERSAS SECRETARIAS NO MUNICÍPIO DE SÃO MATEUS DO MARANHÃO**

**Bancos**

SINAPI - 04/2023 - Maranhão  
 SBC - 06/2023 - Maranhão  
 SICRO3 - 01/2023 - Maranhão  
 ORSE - 03/2023 - Sergipe  
 SEDOP - 05/2023 - Para  
 SEINFRA - 027 - Ceará  
 CPOSIDHU - 03/2023 - São Paulo  
 CAEMA - 12/2019 - Maranhão

**B.D.I.**

25,0%

**Encargos Sociais**

Não Desonerado: embutido nos preços unitário dos insumos de mão de obra, de acordo com as bases.



**Composições Analíticas com Preço Unitário**

**Composições Principais**

1.1	Código	Banco	Descrição	Composições Principais	Tipo	Und	Quant.	Valor Unit	Total
Composição	51	ORSE	Placa de obra em chapa aço galvanizado, instalada - Rev.02_01/2022		Mobilização / Instalações Provisórias / Desmobilização	m²	1,0000000	350,04	350,04
Composição Auxiliar	10549	ORSE	Encargos Complementares - Servente		Provisórios	h	2,0000000	3,67	7,34
Composição Auxiliar	10551	ORSE	Encargos Complementares - Carpinteiro		Provisórios	h	1,0000000	3,55	3,55
Insumo	1569	ORSE	Madeira mista serrada (barrote) 6 x 6cm - 0,0036 m3/m (angelim, louro)		Material	m	4,0000000	9,25	37,00
Insumo	6995	ORSE	Madeira mista serrada (sarrafó) 2,2 x 5,5cm - 0,00121 m²/m		Material	m	1,0000000	3,49	3,49
Insumo	00001213	SINAPI	CARPINTEIRO DE FORMAS (HORISTA)		Mão de Obra	H	1,0000000	18,56	18,56
Insumo	00004813	SINAPI	PLACA DE OBRA (PARA CONSTRUÇÃO CIVIL) EM CHAPA GALVANIZADA "N. 22", ADESIVADA, DE 2,4 X 1,2" M (SEM POSTES PARA FIXAÇÃO)		Material	m²	1,0600000	250,00	250,00
Insumo	00005075	SINAPI	PREGO DE AÇO POLIDO COM CABECA 18 X 30 (2 3/4 X 10)		Material	KG	0,1500000	21,21	3,18



**ESTADO DO MARANHÃO**  
**PREFEITURA MUNICIPAL DE SÃO MATEUS DO MARANHÃO**  
**SECRETARIA MUNICIPAL DE FINANÇAS E DESENVOLVIMENTO ECONOMICO**  
**CNPJ Nº 06.019.491/0001-07**

Insumo	00006111	SINAPI	SERVENTE DE OBRAS	Mão de Obra	H	2,00000000	13,46	26,92
				MO sem LS =>	LS =>	0,00	MO com LS =>	45,48
				Valor do BDI =>		87,51	Valor com BDI =>	437,55

2.1	Código	Banco	Descrição	Tipo	Und	Quant.	Valor Unit	Total
Composição	220497	SEDOP	Poço Tubular d= 6" - prof.= 50m		UN	1,00000000	37.276,66	37.276,66
Insumo	PT0002	SEDOP	Perfuração em qualquer material d= 250mm	Material	M	50,00000000	282,52	14.126,00
Insumo	PT0009	SEDOP	Análise físico-química da água	Material	UN	1,00000000	236,71	236,71
Insumo	PT0012	SEDOP	Cimentação	Material	M	5,00000000	79,41	397,05
Insumo	PT0013	SEDOP	Laje de proteção (1,0x1,0x0,30m) c/ aditivo impermeabilizante	Material	UN	1,00000000	950,23	950,23
Insumo	PT0017	SEDOP	Desinfecção II (prof.= 50m)	Material	UN	1,00000000	1.679,87	1.679,87
Insumo	PT0006	SEDOP	Pre-filtro c/ seixo rolado e selecionado c/ análise granulométrica	Material	m²	4,00000000	626,02	2.504,08
Insumo	PT0014	SEDOP	Análise granulométrica dos aquíf. e pre-filtro	Material	UN	1,00000000	745,24	745,24
Insumo	PT0016	SEDOP	Tampa em ch. dobrada no.20 fo go d= 150mm	Material	UN	1,00000000	149,82	149,82
Insumo	PT0011	SEDOP	Tubo de PVC rosqueável p/ recarga do pre-filtro d= 40mm	Material	M	12,00000000	22,35	268,20
Insumo	PT0008	SEDOP	Teste de vazão	Material	Hs	24,00000000	18,02	432,48
Insumo	PT0007	SEDOP	Desenvolvimento e limpeza	Material	Hs	24,00000000	60,31	1.447,44





**ESTADO DO MARANHÃO**  
**PREFEITURA MUNICIPAL DE SÃO MATEUS DO MARANHÃO**  
**SECRETARIA MUNICIPAL DE FINANÇAS E DESENVOLVIMENTO ECONOMICO**  
**CNPJ Nº 06.019.491/0001-07**

Insumo	PT0003	SEDOP	Revestimento tubo PVC geomecânico d= 150mm	M	45,00000000	63,62	2.962,90	
Insumo	PT0001	SEDOP	Transporte e instalação de equipamentos	UN	1,00000000	1.404,99	1.404,99	
Insumo	PT0010	SEDOP	Análise bacteriológica	UN	4,00000000	210,75	843,00	
Insumo	PT0018	SEDOP	Tubo de boca - aço calandrado (3/16" x 40cm)	M	3,00000000	1.237,66	3.712,98	
Insumo	PT0005	SEDOP	Cap. d= 150mm p/ o fundo do poço	UN	1,00000000	247,94	247,94	
Insumo	PT0019	SEDOP	Relatório de análises e testes	UN	1,00000000	1.511,88	1.511,88	
Insumo	PT0004	SEDOP	Filtro geomecânico d= 150mm c/ PB	M	15,00000000	250,39	3.755,85	
			MO sem LS =>	0,00	LS =>	0,00	MO com LS =>	0,00
			Valor do BDI =>			9.319,17	Valor com BDI =>	46.595,83

3.1	Código	Banco	Descrição	Tipo	Und	Quant.	Valor Unit	Total
Composição Auxiliar	2646	ORSE	Conjunto moto-bomba com motor de 1/2 cv, monofásico, bomba centrífuga, sucção=3/4", recalque=3/4", pr. máx. 23 mca, alt. sucção 8 mca. faixas hm (m) - q (m³/h): (20-2,1)(17-2,9)(14-3,4)(11-3,9)(8-4,3)(5-4,7), inclusive chave de partida direta	Fornecimento de Bombas e Válvulas de Pé	un	1,00000000	1.295,02	1.295,02
Composição Auxiliar	10549	ORSE	Encargos Complementares - Servente	Provisórios	h	2,00000000	3,67	7,34
Composição Auxiliar	10552	ORSE	Encargos Complementares - Eletricista	Provisórios	h	2,00000000	3,50	7,00
Insumo	591	ORSE	Chave magnética p/motor 3cv-220v	Material	un	1,00000000	237,00	237,00





**ESTADO DO MARANHÃO**  
**PREFEITURA MUNICIPAL DE SÃO MATEUS DO MARANHÃO**  
**SECRETARIA MUNICIPAL DE FINANÇAS E DESENVOLVIMENTO ECONOMICO**  
**CNPJ Nº 06.019.491/0001-07**

Insumo	00000731	SINAPI	BOMBA CENTRIFUGA MOTOR ELETRICO MONOFASICO 0,49 HP BOCAIS 1" X 3/4", DIAMETRO DO ROTOR 110 MM, HMG. 6 M / 8,3 M3/H A 20 M / 1,2 M3/H	Equipamento	UN	1,00000000	978,36	978,36
Insumo	00002436	SINAPI	ELETRICISTA (HORISTA)	Mão de Obra	H	2,00000000	19,20	38,40
Insumo	00006111	SINAPI	SERVEANTE DE OBRAS	Mão de Obra	H	2,00000000	13,46	26,92
				MO sem LS =>	LS =>	0,00	MO com LS =>	65,32
				Valor do BDI =>		323,76	Valor com BDI =>	1,618,78

3.2	Código	Banco	Descrição	Tipo	Und	Quant.	Valor Unit	Total
Composição	1452	ORSE	Abrigo em alvenaria (1,20 x 1,00m) para conjunto de moto-bomba, incluindo chapisco, reboco, esquadria de ferro e cobertura com telha canal comum.	Reservatórios	un	1,00000000	1.915,00	1.915,00
Composição Auxiliar	91	ORSE	Alvenaria pedra calcárea argamassada c/ cimento e areia treço 1:4 (1:5) - 1 saco cimento 50kg / 5 pedras areia dim. 0,35x0,45x0,23m - Confeção mecânica e transporte	Alvenarias de Pedra e Concretos para Fundações	m²	0,53000000	435,85	231,00
Composição Auxiliar	95	ORSE	Concreto simples fabricado na obra, fck=13,5 mpa, lançado e adensado	Alvenarias de Pedra e Concretos para Fundações	m²	0,06000000	491,24	29,47
Composição Auxiliar	115	ORSE	Forma plana para estruturas, em compensado resinado de 12mm, 02 usos, inclusive escoramento - Rev 02_04/2022	Formas	m²	0,72000000	135,93	97,86
Composição Auxiliar	140	ORSE	Apo CA - 50 Ø 5,3 a 12,5mm, inclusive corte, dobragem, montagem e colocação de ferragens nas formas, para superestruturas e fundações - R1	Armaduras Convencionais	kg	6,00000000	13,63	81,78
Composição Auxiliar	151	ORSE	Alvenaria bloco cerâmico vedação, 9x19x24cm, e=8cm, com argamassa 1:5 - 1:2:8 (cimento/cal/areia), junta=1cm - Rev 09	Alvenarias de Vedação	m²	5,28000000	43,38	229,04





**ESTADO DO MARANHÃO**  
**PREFEITURA MUNICIPAL DE SÃO MATEUS DO MARANHÃO**  
**SECRETARIA MUNICIPAL DE FINANÇAS E DESENVOLVIMENTO ECONOMICO**  
**CNPJ Nº 06.019.491/0001-07**

Composição Auxiliar	196	ORSE	Madeiramento em massarandubá/madeira de lei, acabamento serrado c/ ripão 5 x 3cm e fpa 4 x 1,5cm, exclusive peças principais	Madeiramento	m²	4,0000000	104,27	417,08
Composição Auxiliar	232	ORSE	Telhamento com telha cerâmica tipo canal, comum, cor vermelha, Itabaiana ou similar	Telhamento	m²	4,0000000	50,28	201,12
Composição Auxiliar	1908	ORSE	Reboco ou emboço externo, de parede, com argamassa traço 15 - 1:2:8 (cimento / cal / areia), espessura 2,0 cm	Argamassas	m²	5,5600000	32,93	183,09
Composição Auxiliar	2170	ORSE	Piso cimentado liso traço 1:5, e = 3 cm	Pisos : Cimentados, em Concreto Simples, tipo Tech-Stone e de Alta Resistência	m²	1,2000000	34,41	41,29
Composição Auxiliar	2306	ORSE	Pintura de acabamento com aplicação de 02 demãos de esmalte sintético sobre superfícies metálicas - R1	Esmalte Sintético / Óleo	m²	1,6800000	19,88	33,39
Composição Auxiliar	2497	ORSE	Escavação manual de vala ou cava em material de 1ª categoria, profundidade até 1,50m	Escavação Manual em Área Urbana	m³	0,4000000	51,39	20,55
Composição Auxiliar	3310	ORSE	Chapisco em parede com argamassa traço t1 - 1:3 (cimento / areia) - Revisado 08/2015	Conversão InfoWOrca	m²	10,5600000	6,43	67,90
Composição Auxiliar	3314	ORSE	Reboco ou emboço interno, de parede, com argamassa traço 15 - 1:2:10 (cimento / cal / areia), espessura 1,5 cm	Conversão InfoWOrca	m²	5,0000000	29,52	147,60
Insumo	1051	ORSE	Grade de ferro 1/2" x 1/2" Grade ferro 1/2" x 1/2" m2	0	m²	0,7000000	191,19	133,83
				MO sem LS =>	800,39	LS =>	0,00	800,39
				Valor do BDI =>	478,75			2.393,75
								Valor com BDI =>

3.3	Código	Banco	Descrição	Tipo	Und	Quant.	Valor Unit	Total
Composição	97741	SINAPI	KIT CAVALETE PARA MEDIÇÃO DE ÁGUA - ENTRADA INDIVIDUALIZADA, EM PVC DN 25 (2"), PARA 1 MEDIDOR - FORNECIMENTO E INSTALAÇÃO (EXCLUSIVE HIDRÔMETRO), AF_11/2016	INHI - INSTALAÇÕES HIDROSANITÁRIAS	UN	1,0000000	152,11	152,11





**ESTADO DO MARANHÃO**  
**PREFEITURA MUNICIPAL DE SÃO MATEUS DO MARANHÃO**  
**SECRETARIA MUNICIPAL DE FINANÇAS E DESENVOLVIMENTO ECONOMICO**  
**CNPJ Nº 06.019.491/0001-07**

Composição Auxiliar	88248 SINAPI	AUXILIAR DE ENCANADOR OU BOMBEIRO HIDRÁULICO COM ENCARGOS COMPLEMENTARES	SEDI - SERVIÇOS DIVERSOS	H	1,4506000	18,98	27,53
Composição Auxiliar	88267 SINAPI	ENCANADOR OU BOMBEIRO HIDRÁULICO COM ENCARGOS COMPLEMENTARES	SEDI - SERVIÇOS DIVERSOS	H	1,4506000	23,83	34,56
Insumo	00000065 SINAPI	ADAPTADOR PVC SOLDAVEL CURTO COM BOLSA E ROSCA, 25 MM X 3/4", PARA AGUA FRIA	Material	UN	2,0000000	0,85	1,70
Insumo	00000813 SINAPI	BUCHA DE REDUCAO DE PVC, SOLDAVEL, LONGA, COM 50 X 25 MM, PARA AGUA FRIA PREDIAL	Material	UN	1,0000000	4,07	4,07
Insumo	00003529 SINAPI	JOELHO PVC, SOLDAVEL, 90 GRAUS, 25 MM, PARA AGUA FRIA PREDIAL	Material	UN	2,0000000	0,70	1,40
Insumo	00003540 SINAPI	JOELHO PVC, SOLDAVEL, 90 GRAUS, 50 MM, PARA AGUA FRIA PREDIAL	Material	UN	2,0000000	4,80	9,60
Insumo	00006016 SINAPI	REGISTRO GAVETA BRUTO EM LATAO FORJADO, BITOLA 3/4" (REF 1509)	Material	UN	1,0000000	31,69	31,69
Insumo	00009868 SINAPI	TUBO PVC, SOLDAVEL, DN 25 MM, AGUA FRIA (NBR-5648)	Material	M	3,0252000	3,99	12,07
Insumo	00009875 SINAPI	TUBO PVC, SOLDAVEL, DN 50 MM, PARA AGUA FRIA (NBR-5648)	Material	M	0,9553000	14,83	14,16
Insumo	00020080 SINAPI	ADESIVO PLASTICO PARA PVC, FRASCO COM 175 GR	Material	UN	0,4455000	17,58	7,83
Insumo	00020083 SINAPI	SOLUCAO PREPARADORA / LIMPADORA PARA PVC, FRASCO COM 1000 CM3	Material	UN	0,1100000	61,02	6,71
Insumo	00038383 SINAPI	LIXA D'AGUA EM FOLHA, GRAO 100	Material	UN	0,4460000	1,79	0,79
		MO sem LS =>		47,82	LS =>	0,00	47,82
		MO com LS =>					47,82
		Valor do BDI =>		38,03			190,14
		Valor com BDI =>					190,14

3.4	Código	Banco	Descrição	Tipo	Und	Quant.	Valor Unit	Total







**ESTADO DO MARANHÃO**  
**PREFEITURA MUNICIPAL DE SÃO MATEUS DO MARANHÃO**  
**SECRETARIA MUNICIPAL DE FINANÇAS E DESENVOLVIMENTO ECONOMICO**  
**CNPJ Nº 06.019.491/0001-07**

Composição	89508	SINAPI	TUBO PVC, SERIE R, AGUA PLUVIAL, DN 40 MM, FORNECIDO E INSTALADO EM RAIMAL DE ENCAMINHAMENTO. AF_06/2022	INHI - INSTALAÇÕES HIDROS SANITARIAS	M	1,00000000	15,25	15,25	
Composição Auxiliar	88248	SINAPI	AUXILIAR DE ENCANADOR OU BOMBEIRO HIDRAULICO COM ENCARGOS COMPLEMENTARES	SEDI - SERVIÇOS DIVERSOS	H	0,14830000	18,98	2,81	
Composição Auxiliar	88257	SINAPI	ENCANADOR OU BOMBEIRO HIDRAULICO COM ENCARGOS COMPLEMENTARES	SEDI - SERVIÇOS DIVERSOS	H	0,14830000	23,83	3,53	
Insumo	00020057	SINAPI	TUBO PVC, SERIE R, DN 40 MM, PARA ESGOTO OU AGUAS PLUVIAIS PREDIAIS (NBR 5688)	Material	M	1,03530000	8,60	8,90	
Insumo	00038383	SINAPI	LIXA D'AGUA EM FOLHA, GRAO 100	Material	UN	0,00820000	1,79	0,01	
			MO sem LS =>		4,88	LS =>	0,00	MO com LS =>	4,88
			Valor do BDI =>					Valor com BDI =>	19,06

3.5	Código	Banco	Descrição	Tipo	Und	Quant.	Valor Unit	Total
Composição	93143	SINAPI	PONTO DE TOMADA RESIDENCIAL INCLUINDO TOMADA 20A/250V, CAIXA ELÉTRICA, ELETRODUTO, CABO, RASGO, QUEBRA E CHUMBAMENTO. AF_01/2016	INEL - INSTALAÇÃO ELÉTRICA/ELETRIFICAÇÃO E ILUMINAÇÃO EXTERNA	UN	1,00000000	180,64	180,64
Composição Auxiliar	90447	SINAPI	RASGO EM ALVENARIA PARA ELETRODUTOS COM DIÂMETROS MENORES OU IGUAIS A 40 MM. AF_05/2015	INHI - INSTALAÇÕES HIDROS SANITARIAS	M	2,20000000	6,20	13,64
Composição Auxiliar	90456	SINAPI	QUEBRA EM ALVENARIA PARA INSTALAÇÃO DE CAIXA DE TOMADA (4X4 OU 4X2). AF_05/2015	INHI - INSTALAÇÕES HIDROS SANITARIAS	UN	1,00000000	3,86	3,86
Composição Auxiliar	90466	SINAPI	CHUMBAMENTO LINEAR EM ALVENARIA PARA RAMAIS/DISTRIBUIÇÃO COM DIÂMETROS MENORES OU IGUAIS A 40 MM. AF_05/2015	INHI - INSTALAÇÕES HIDROS SANITARIAS	M	2,20000000	12,28	26,97
Composição Auxiliar	91842	SINAPI	ELETRODUTO FLEXIVEL CORRUGADO, PVC, DN 20 MM (1/2"), PARA CIRCUITOS TERMINAIS. INSTALADO EM LAJE - FORNECIMENTO E INSTALAÇÃO. AF_12/2015	INEL - INSTALAÇÃO ELÉTRICA/ELETRIFICAÇÃO E ILUMINAÇÃO EXTERNA	M	2,00000000	5,18	10,36





**ESTADO DO MARANHÃO**  
**PREFEITURA MUNICIPAL DE SÃO MATEUS DO MARANHÃO**  
**SECRETARIA MUNICIPAL DE FINANÇAS E DESENVOLVIMENTO ECONOMICO**  
**CNPJ Nº 06.019.491/0001-07**

Composição Auxiliar	91852 SINAPI	ELETRODUTO FLEXÍVEL CORRUGADO, PVC, DN 20 MM (1/2"), PARA CIRCUITOS TERMINAIS, INSTALADO EM PAREDE - FORNECIMENTO E INSTALAÇÃO. AF_12/2015	INEL - INSTALAÇÃO ELÉTRICA/ELETRIFICAÇÃO E ILUMINAÇÃO EXTERNA	M	2,2000000	7,88	17,33	
Composição Auxiliar	91926 SINAPI	CABO DE COBRE FLEXÍVEL ISOLADO, 2,5 MM², ANTI-CHAMA 450/750 V, PARA CIRCUITOS TERMINAIS - FORNECIMENTO E INSTALAÇÃO. AF_12/2015	INEL - INSTALAÇÃO ELÉTRICA/ELETRIFICAÇÃO E ILUMINAÇÃO EXTERNA	M	12,6000000	4,04	50,90	
Composição Auxiliar	91937 SINAPI	CAIXA OCTOGONAL 3" X 3", PVC, INSTALADA EM LAJE - FORNECIMENTO E INSTALAÇÃO. AF_12/2015	INEL - INSTALAÇÃO ELÉTRICA/ELETRIFICAÇÃO E ILUMINAÇÃO EXTERNA	UN	0,3750000	15,13	5,67	
Composição Auxiliar	91940 SINAPI	CAIXA RETANGULAR 4" X 2" MÉDIA (1,30 M DO PISO), PVC, INSTALADA EM PAREDE - FORNECIMENTO E INSTALAÇÃO. AF_12/2015	INEL - INSTALAÇÃO ELÉTRICA/ELETRIFICAÇÃO E ILUMINAÇÃO EXTERNA	UN	1,0000000	16,70	16,70	
Composição Auxiliar	91997 SINAPI	TOMADA MÉDIA DE EMBUTIR (1 MÓDULO), 2P+T 20 A, INCLUINDO SUPORTE E PLACA - FORNECIMENTO E INSTALAÇÃO. AF_12/2015	INEL - INSTALAÇÃO ELÉTRICA/ELETRIFICAÇÃO E ILUMINAÇÃO EXTERNA	UN	1,0000000	35,21	35,21	
			MO sem LS =>	87,20	LS =>	0,00	MO com LS =>	87,20
			Valor do BDI =>	45,16			Valor com BDI =>	225,80

3.6	Código Banco	Descrição	Tipo	Und	Quant.	Valor Unit	Total
Composição Auxiliar	2654 ORSE	Conjunto moto-bomba com motor de 2 cv. Irifásico, bomba centrífuga, sucção=1,14" recalque=1", pr. máx. 36 mca, alt. sucção 8 mca. faixas hm (m) - q (m³/h) : (30-7,3)(26-10,0)(23-11,7)(20-13,2)(17-14,6)(14-15,9) inclusive chave de partida direta	Fornecimento de Bombas e Válvulas de Pé	un	1,0000000	6.570,35	6.570,35
Composição Auxiliar	10549 ORSE	Encargos Complementares - Servente	Provisórios	h	2,0000000	3,67	7,34
Composição Auxiliar	10552 ORSE	Encargos Complementares - Eletricista	Provisórios	h	2,0000000	3,50	7,00
Insumo	591 ORSE	Chave magnética p/motor 3cv-220v	Material	un	1,0000000	237,00	237,00





**ESTADO DO MARANHÃO**  
**PREFEITURA MUNICIPAL DE SÃO MATEUS DO MARANHÃO**  
**SECRETARIA MUNICIPAL DE FINANÇAS E DESENVOLVIMENTO ECONOMICO**  
**CNPJ Nº 06.019.491/0001-07**

Insumo	677	ORSE	0	un	1,0000000	6.253,69	6.253,69
			Motobomba centrífuga, marca schneider ou similar, modelo BC-92 S/T 1B, motor 2 cv, trifásico 220V, hm = 14 a 28 m, q = 7,1 a 22,0 m <sup>3</sup> /h un				
Insumo	00002436	SINAPI	Mão de Obra	H	2,0000000	19,20	38,40
Insumo	00006111	SINAPI	Mão de Obra	H	2,0000000	13,46	26,92
			MO sem LS =>	LS =>	0,00	MO com LS =>	65,32
			Valor do BDI =>			Valor com BDI =>	1.542,59
							8.212,94

4.1.1	Código	Banco	Descrição	Tipo	Und	Quant	Valor Unit	Total
Composição	C0471	SEINFRA	BROCA D= 20cm COM CONCRETO FCK=13.5MPa, MAIS VIGA BALDRAME 20X20cm E UMA FIADA DE BLOCO DE CONCRETO 14X19X39cm		M	1,0000000	120,28	120,28
Insumo	10109	SEINFRA	AREIA MEDIA	Material	m <sup>3</sup>	0,0659000	67,50	4,44
Insumo	10605	SEINFRA	CIMENTO PORTLAND	Material	KG	20,0000000	0,56	11,20
Insumo	10231	SEINFRA	BLOCO DE CONCRETO 14x19x39cm - VEDAÇÃO	Material	UN	2,6000000	2,53	6,57
Insumo	11605	SEINFRA	PEDRISCO	Material	m <sup>2</sup>	0,0149000	73,90	1,10
Insumo	10280	SEINFRA	BRITA	Material	m <sup>3</sup>	0,0448000	76,19	3,41
Insumo	10441	SEINFRA	CAL HIDRATADA	Material	KG	0,5000000	1,10	0,55
Insumo	10163	SEINFRA	AÇO CA-50	Material	KG	2,9200000	9,50	27,74
Insumo	10157	SEINFRA	AÇO CA-25	Material	KG	0,6300000	9,51	5,99





**ESTADO DO MARANHÃO**  
**PREFEITURA MUNICIPAL DE SÃO MATEUS DO MARANHÃO**  
**SECRETARIA MUNICIPAL DE FINANÇAS E DESENVOLVIMENTO ECONOMICO**  
**CNPJ Nº 06.019.491/0001-07**

Insumo	10103	SEINFRA	ARAME RECOZIDO N.18 BWG	Material	KG	0,07000000	10,05	0,70	
Insumo	10040	SEINFRA	AJUDANTE DE ARMADOR/FERREIRO	Mão de Obra	H	0,25000000	18,63	4,84	
Insumo	10121	SEINFRA	ARMADOR/FERREIRO	Mão de Obra	H	0,25000000	23,17	6,02	
Insumo	12543	SEINFRA	SERVENTE	Mão de Obra	H	2,42000000	17,14	41,47	
Insumo	12391	SEINFRA	PEDREIRO	Mão de Obra	H	0,27000000	23,17	6,25	
				MO sem LS =>	58,58	LS =>	0,00	MO com LS =>	58,58
				Valor do BDI =>	30,07			Valor com BDI =>	150,35

4.2.1	Código	Banco	Descrição	Tipo	Und	Quant.	Valor Unit	Total
Composição	92435	SINAPI	MONTAGEM E DESMONTAGEM DE FÓRMA DE PILARES RETANGULARES E ESTRUTURAS SIMILARES, PE-DIREITO SIMPLES, EM CHAPA DE MADEIRA COMPENSADA PLASTIFICADA, 12 UTILIZAÇÕES. AF_09/2020	FUES - FUNDAÇÕES E ESTRUTURAS	m²	1,00000000	55,50	55,50
Composição Auxiliar	88239	SINAPI	AJUDANTE DE CARPINTEIRO COM ENCARGOS COMPLEMENTARES	SEDI - SERVIÇOS DIVERSOS	H	0,11700000	19,43	2,27
Composição Auxiliar	88262	SINAPI	CARPINTEIRO DE FORMAS COM ENCARGOS COMPLEMENTARES	SEDI - SERVIÇOS DIVERSOS	H	0,63800000	24,20	15,43
Composição Auxiliar	92264	SINAPI	FABRICAÇÃO DE FÓRMA PARA PILARES E ESTRUTURAS SIMILARES, EM CHAPA DE MADEIRA COMPENSADA PLASTIFICADA, E = 18 MM. AF_09/2020	FUES - FUNDAÇÕES E ESTRUTURAS	m²	0,09400000	244,28	22,96
Insumo	00002692	SINAPI	DESMOLDANTE PROTETOR PARA FORMAS DE MADEIRA, DE BASE OLEOSA EMULSIONADA EM AGUA	Material	L	0,00400000	8,99	0,03
Insumo	00040271	SINAPI	LOCAÇÃO DE APRUMADOR METALICO DE PILAR, COM ALTURA E ANGULO REGULAVEIS, EXTENSAO DE *1,50* A *2,80* M	Equipamento	MES	0,19600000	13,00	2,54





**ESTADO DO MARANHÃO**  
**PREFEITURA MUNICIPAL DE SÃO MATEUS DO MARANHÃO**  
**SECRETARIA MUNICIPAL DE FINANÇAS E DESENVOLVIMENTO ECONOMICO**  
**CNPJ Nº 06.019.491/0001-07**

Insumo	Código	Banco	Descrição	Equipamento	MES	Quant.	Valor Unit	Total
Insumo	00040275	SINAPI	LOCACAO DE VIGA SANDUICHE METALICA VAZADA PARA TRAVAMENTO DE PILARES. ALTURA DE *8* CM, LARGURA DE *6* CM E EXTENSAO DE 2 M	Equipamento	MES	0,3930000	20,00	7,86
Insumo	00040287	SINAPI	LOCACAO DE BARRA DE ANCORAGEM DE 0,80 A 1,20 M DE EXTENSAO, COM ROSCA DE 5/8", INCLUINDO PORCA E FLANGE	Equipamento	MES	0,7850000	5,00	3,92
Insumo	00040304	SINAPI	PREGO DE ACO POLIDO COM CABECA DUPLA 17 X 27 (2 1/2 X 1 1/2)	Material	KG	0,0190000	26,18	0,49
			MO sem LS =>		16,49	LS =>	0,00	MO com LS =>
			Valor do BDI =>		13,88			Valor com BDI =>
								69,38

4.2.2	Código	Banco	Descrição	Tipo	Und	Quant.	Valor Unit	Total
Composição	92762	SINAPI	ARMAÇÃO DE PILAR OU VIGA DE ESTRUTURA CONVENCIONAL DE CONCRETO ARMADO UTILIZANDO AÇO CA-50 DE 10,0 MM - MONTAGEM. AF_06/2022	FUES - FUNDAÇÕES E ESTRUTURAS	KG	1,0000000	11,78	11,78
Composição Auxiliar	88238	SINAPI	AJUDANTE DE ARMADOR COM ENCARGOS COMPLEMENTARES	SEDI - SERVIÇOS DIVERSOS	H	0,0064000	18,35	0,11
Composição Auxiliar	88245	SINAPI	ARMADOR COM ENCARGOS COMPLEMENTARES	SEDI - SERVIÇOS DIVERSOS	H	0,0392000	23,72	0,92
Composição Auxiliar	92803	SINAPI	CORTE E DOBRA DE AÇO CA-50, DIÂMETRO DE 10,0 MM. AF_06/2022	FUES - FUNDAÇÕES E ESTRUTURAS	KG	1,0000000	10,19	10,19
Insumo	00039017	SINAPI	ESPACADOR / DISTANCIADOR CIRCULAR COM ENTRADA LATERAL, EM PLASTICO, PARA VERGALHAO *4,2 A 12,5* MM, COBRIMENTO 20 MM	Material	UN	0,5430000	0,22	0,11
Insumo	00043132	SINAPI	ARAME RECOZIDO 16 BWG, D = 1,65 MM (0,016 KG/M) OU 18 BWG, D = 1,25 MM (0,01 KG/M)	Material	KG	0,0250000	18,10	0,45
			MO sem LS =>		0,95	LS =>	0,00	MO com LS =>
			Valor do BDI =>		2,95			Valor com BDI =>
								14,73

322  
 14,73  
 Valor com BDI =>



**ESTADO DO MARANHÃO**  
**PREFEITURA MUNICIPAL DE SÃO MATEUS DO MARANHÃO**  
**SECRETARIA MUNICIPAL DE FINANÇAS E DESENVOLVIMENTO ECONOMICO**  
**CNPJ Nº 06.019.491/0001-07**

4.2.3	Código	Banco	Descrição	Tipo	Und	Quant.	Valor Unit	Total		
Composição	92916	SINAPI	ARMAÇÃO DE ESTRUTURAS DIVERSAS DE CONCRETO ARMADO, EXCETO VIGAS, PILARES, LAJES E FUNDAÇÕES, UTILIZANDO AÇO CA-50 DE 6,3 MM - MONTAGEM. AF_06/2022	FUES - FUNDAÇÕES E ESTRUTURAS	KG	1,0000000	15,43	15,43		
Composição Auxiliar	88238	SINAPI	AJUDANTE DE ARMADOR COM ENCARGOS COMPLEMENTARES	SEDI - SERVIÇOS DIVERSOS	H	0,0233000	18,35	0,42		
Composição Auxiliar	88245	SINAPI	ARMADOR COM ENCARGOS COMPLEMENTARES	SEDI - SERVIÇOS DIVERSOS	H	0,1428000	23,72	3,38		
Composição Auxiliar	92801	SINAPI	CORTE E DOBRA DE AÇO CA-50, DIÂMETRO DE 6,3 MM. AF_06/2022	FUES - FUNDAÇÕES E ESTRUTURAS	KG	1,0000000	10,97	10,97		
Insumo	00039017	SINAPI	ESPACADOR / DISTANCIADOR CIRCULAR COM ENTRADA LATERAL, EM PLÁSTICO, PARA VERGALHAO *4,2 A 12,5* MM, COBRIMENTO 20 MM	Material	UN	0,9700000	0,22	0,21		
Insumo	00043132	SINAPI	ARAME RECOZIDO 16 BWG, D = 1,55 MM (0,016 KG/M) OU 18 BWG, D = 1,25 MM (0,01 KG/M)	Material	KG	0,0250000	18,10	0,45		
					MO sem LS =>	3,49	LS =>	0,00	MO com LS =>	3,49
					Valor do BDI =>	3,86			Valor com BDI =>	19,29

4.2.4	Código	Banco	Descrição	Tipo	Und	Quant.	Valor Unit	Total
Composição	103669	SINAPI	CONCRETAGEM DE PILARES, FCK = 25 MPA, COM USO DE BALDES - LANÇAMENTO, ADENSAMENTO E ACABAMENTO. AF_02/2022	FUES - FUNDAÇÕES E ESTRUTURAS	m²	1,0000000	874,44	874,44
Composição Auxiliar	88252	SINAPI	CARPINTEIRO DE FORMAS COM ENCARGOS COMPLEMENTARES	SEDI - SERVIÇOS DIVERSOS	H	2,4590000	24,20	59,50
Composição Auxiliar	88308	SINAPI	PEDREIRO COM ENCARGOS COMPLEMENTARES	SEDI - SERVIÇOS DIVERSOS	H	2,4590000	23,90	58,77
Composição Auxiliar	88316	SINAPI	SERVEANTE COM ENCARGOS COMPLEMENTARES	SEDI - SERVIÇOS DIVERSOS	H	7,3770000	19,18	141,49





**ESTADO DO MARANHÃO**  
**PREFEITURA MUNICIPAL DE SÃO MATEUS DO MARANHÃO**  
**SECRETARIA MUNICIPAL DE FINANÇAS E DESENVOLVIMENTO ECONOMICO**  
**CNPJ Nº 06.019.491/0001-07**

Composição Auxiliar	90586 SINAPI	VIBRADOR DE IMERSÃO, DIÂMETRO DE PONTEIRA 45MM, MOTOR ELÉTRICO TRIFÁSICO POTÊNCIA DE 2 CV - CHP DIURNO. AF_06/2015	CHOR - CUSTOS HORÁRIOS DE MÁQUINAS E EQUIPAMENTOS	CHP	1,0420000	1,23	1,28	
Composição Auxiliar	90587 SINAPI	VIBRADOR DE IMERSÃO, DIÂMETRO DE PONTEIRA 45MM, MOTOR ELÉTRICO TRIFÁSICO POTÊNCIA DE 2 CV - CHI DIURNO. AF_06/2015	CHOR - CUSTOS HORÁRIOS DE MÁQUINAS E EQUIPAMENTOS	CHI	1,4170000	0,50	0,70	
Insumo	00038408 SINAPI	CONCRETO USINADO BOMBEAVEL, CLASSE DE RESISTENCIA C25, COM BRITA 0 E 1, SLUMP = 190 +/- 20 MM, EXCLUI SERVIÇO DE BOMBAMENTO (NBR 8953)	Material	m³	1,1030000	555,49	612,70	
			MO sem LS =>	192,60	LS =>	0,00	MO com LS =>	192,60
			Valor do BDI =>	218,61			Valor com BDI =>	1.093,05

4.3.1	Código	Banco	Descrição	Tipo	Und	Quant.	Valor Unit	Total
Composição Auxiliar	92760	SINAPI	ARMAÇÃO DE PILAR OU VIGA DE ESTRUTURA CONVENCIONAL DE CONCRETO ARMADO UTILIZANDO AÇO CA-50 DE 6,3 MM - MONTAGEM. AF_06/2022	FUES - FUNDAÇÕES E ESTRUTURAS	KG	1,0000000	13,73	13,73
Composição Auxiliar	88238	SINAPI	AJUDANTE DE ARMADOR COM ENCARGOS COMPLEMENTARES	SEDI - SERVIÇOS DIVERSOS	H	0,0129000	18,35	0,23
Composição Auxiliar	88245	SINAPI	ARMADOR COM ENCARGOS COMPLEMENTARES	SEDI - SERVIÇOS DIVERSOS	H	0,0790000	23,72	1,87
Composição Auxiliar	92801	SINAPI	CORTE E DOBRA DE AÇO CA-50, DIÂMETRO DE 6,3 MM. AF_06/2022	FUES - FUNDAÇÕES E ESTRUTURAS	KG	1,0000000	10,97	10,97
Insumo	00039017	SINAPI	ESPACADOR / DISTANCIADOR CIRCULAR COM ENTRADA LATERAL, EM PLÁSTICO, PARA VERGALHAO 4,2 A 12,5" MM, COBRIMENTO 20 MM	Material	UN	0,9700000	0,22	0,21
Insumo	00043132	SINAPI	ARAME RECOZIDO 16 BWG, D = 1,65 MM (0,016 KG/M) OU 18 BWG, D = 1,25 MM (0,01 KG/M)	Material	KG	0,0250000	18,70	0,45
			MO sem LS =>	2,21	LS =>	0,00	MO com LS =>	2,21
			Valor do BDI =>	3,43			Valor com BDI =>	3,43





**ESTADO DO MARANHÃO**  
**PREFEITURA MUNICIPAL DE SÃO MATEUS DO MARANHÃO**  
**SECRETARIA MUNICIPAL DE FINANÇAS E DESENVOLVIMENTO ECONOMICO**  
**CNPJ Nº 06.019.491/0001-07**

4.3.2	Código	Banco	Descrição	Tipo	Und	Quant.	Valor Unit	Total				
Composição Auxiliar	92471	SINAPI	MONTAGEM E DESMONTAGEM DE FÔRMA DE VIGA, ESCORAMENTO COM GARFO DE MADEIRA, PÉ-DIREITO SIMPLES, EM CHAPA DE MADEIRA PLASTIFICADA, 12 UTILIZAÇÕES. AF_09/2020	FUES - FUNDAÇÕES E ESTRUTURAS	m²	1,0000000	98,50	98,50				
Composição Auxiliar	88239	SINAPI	AJUDANTE DE CARPINEIRO COM ENCARGOS COMPLEMENTARES	SEDI - SERVIÇOS DIVERSOS	H	0,1380000	19,43	2,70				
Composição Auxiliar	88262	SINAPI	CARPINEIRO DE FORMAS COM ENCARGOS COMPLEMENTARES	SEDI - SERVIÇOS DIVERSOS	H	0,7550000	24,20	18,27				
Composição Auxiliar	92266	SINAPI	FABRICAÇÃO DE FÔRMA PARA VIGAS, EM CHAPA DE MADEIRA COMPENSADA PLASTIFICADA, E = 18 MM. AF_09/2020	FUES - FUNDAÇÕES E ESTRUTURAS	m²	0,1480000	182,03	25,94				
Composição Auxiliar	92272	SINAPI	FABRICAÇÃO DE ESCORAS DE VIGA DO TIPO GARFO, EM MADEIRA. AF_09/2020	FUES - FUNDAÇÕES E ESTRUTURAS	M	0,9310000	45,83	42,66				
Insumo	00002692	SINAPI	DESMOLDANTE PROTETOR PARA FORMAS DE MADEIRA, DE BASE OLEOSA EMULSIONADA EM AGUA	Material	L	0,0040000	8,99	0,03				
Insumo	00006193	SINAPI	TABUA NAO APARELHADA 2,5 X 20* CM, EM MACARANDUBA, ANGELIM OU EQUIVALENTE DA REGIAO - BRUTA	Material	M	0,3280000	20,21	6,62				
Insumo	00040304	SINAPI	PREGO DE ACO POLIDO COM CABECA DUPLA 17 X 27 (2 1/2 X 11)	Material	KG	0,0490000	26,18	1,28				
							MO sem LS =>	23,17	LS =>	0,00	MO com LS =>	23,17
							Valor do BDI =>	24,53	Valor com BDI =>	123,13		

4.3.4	Código	Banco	Descrição	Tipo	Und	Quant.	Valor Unit	Total
Composição	103682	SINAPI	CONCRETAGEM DE VIGAS E LAJES. FCK=25 MPA, PARA QUALQUER TIPO DE LAJE COM BALDES EM EDIFICAÇÃO TERREA - LANÇAMENTO, ADENSAMENTO E ACABAMENTO. AF_02/2022	FUES - FUNDAÇÕES E ESTRUTURAS	m³	1,0000000	889,34	889,34
Composição Auxiliar	88262	SINAPI	CARPINEIRO DE FORMAS COM ENCARGOS COMPLEMENTARES	SEDI - SERVIÇOS DIVERSOS	H	1,1900000	24,20	28,79





**ESTADO DO MARANHÃO**  
**PREFEITURA MUNICIPAL DE SÃO MATEUS DO MARANHÃO**  
**SECRETARIA MUNICIPAL DE FINANÇAS E DESENVOLVIMENTO ECONOMICO**  
**CNPJ Nº 06.019.491/0001-07**

Composição Auxiliar	88309 SINAPI	PEDREIRO COM ENCARGOS COMPLEMENTARES	SEDI - SERVIÇOS DIVERSOS	H	3,5710000	23,90	85,34		
Composição Auxiliar	88316 SINAPI	SERVENTE COM ENCARGOS COMPLEMENTARES	SEDI - SERVIÇOS DIVERSOS	H	8,4070000	19,18	161,24		
Composição Auxiliar	90586 SINAPI	VIBRADOR DE IMERSÃO, DIÂMETRO DE PONTEIRA 45MM, MOTOR ELÉTRICO TRIFÁSICO POTÊNCIA DE 2 CV - CHP DIURNO. AF_06/2015	CHOR - CUSTOS HORÁRIOS DE MÁQUINAS E EQUIPAMENTOS	CHP	0,9420000	1,23	1,15		
Composição Auxiliar	90587 SINAPI	VIBRADOR DE IMERSÃO, DIÂMETRO DE PONTEIRA 45MM, MOTOR ELÉTRICO TRIFÁSICO POTÊNCIA DE 2 CV - CHI DIURNO. AF_06/2015	CHOR - CUSTOS HORÁRIOS DE MÁQUINAS E EQUIPAMENTOS	CHI	0,2490000	0,50	0,12		
Insumo	00038408 SINAPI	CONCRETO USINADO BOMBEÁVEL, CLASSE DE RESISTENCIA C25, COM BRITA 0 E 1, SLUMP = 190 +/- 20 MM, EXCLUÍ SERVIÇO DE BOMBEAMENTO (NBR 8953)	Materiais	m³	1,1030000	555,49	612,70		
				MO sem LS =>	203,27	LS =>	0,00	MO com LS =>	203,27
				Valor do BDI =>	222,34			Valor com BDI =>	1.111,68

4.4.1	Código	Banco	Descrição	Tipo	Und	Quant.	Valor Unit	Total
Composição Auxiliar	4254	ORSE	Laje pré-fabricada treçada para piso ou cobertura, intereixo 38cm, h=12cm, el. enchimento em bloco cerâmico h=8cm, inclusive escoamento em madeira e capeamento 4cm.	Estruturas Pre-Moldadas de Concreto	m²	1,0000000	219,29	219,29
Composição Auxiliar	140	ORSE	Aço CA - 50 Ø 6,3 a 12,5mm, inclusive corte, dobragem, montagem e colocação de ferragens nas formas, para superestruturas e fundações - R1	Armaduras Convencionais	kg	1,8900000	13,63	25,76
Composição Auxiliar	10549	ORSE	Encargos Complementares - Servente	Provisórios	h	1,8600000	3,67	6,89
Composição Auxiliar	10550	ORSE	Encargos Complementares - Pedreiro	Provisórios	h	0,4400000	3,52	1,54
Insumo	1569	ORSE	Madeira mista serrada (barrote) 6 x 6cm - 0,0036 m3/m (angelim, louro)	Materiais	m	1,7100000	9,25	15,86





**ESTADO DO MARANHÃO**  
**PREFEITURA MUNICIPAL DE SÃO MATEUS DO MARANHÃO**  
**SECRETARIA MUNICIPAL DE FINANÇAS E DESENVOLVIMENTO ECONOMICO**  
**CNPJ Nº 06.019.491/0001-07**

Insumo	6995	ORSE	Madeira mista serrada (sarrafó) 2,2 x 5,5cm - 0,00121 m³/m	Material	m	0,9700000	3,49	3,38	
Insumo	00000367	SINAPI	AREA GROSSA - POSTO JAZIDA/FORNECEDOR (RETRADO NA JAZIDA, SEM TRANSPORTE)	Material	m²	0,0490000	65,84	3,22	
Insumo	00001379	SINAPI	CIMENTO PORTLAND COMPOSTO CP II-32	Material	KG	15,0000000	0,84	12,60	
Insumo	00003746	SINAPI	LAJE PRE-MOLDADA TRELICADA (LAJOTAS + VIGOTAS) PARA PISO, UNIDIRECIONAL, SOBRECARGA DE 200 KG/M2, VAO ATÉ 6,00 M (SEM COLOCAÇÃO)	Material	m²	1,0000000	105,62	105,62	
Insumo	00004718	SINAPI	PEDRA BRITADA N. 2 (19 A 38 MM) POSTO PEDREIRA/FORNECEDOR, SEM FRETE	Material	m³	0,0330000	77,80	2,56	
Insumo	00004721	SINAPI	PEDRA BRITADA N. 1 (9,5 a 19 MM) POSTO PEDREIRA/FORNECEDOR, SEM FRETE	Material	m³	0,0110000	77,39	0,85	
Insumo	00004750	SINAPI	PEDREIRO (HORISTA)	Mão de Obra	H	0,4400000	17,91	7,88	
Insumo	00005075	SINAPI	PREGO DE ACO POLIDO COM CABECA 18 X 30 (2 3/4 X 10)	Material	KG	0,0300000	21,21	0,63	
Insumo	00006111	SINAPI	SERVENTE DE OBRAS	Mão de Obra	H	1,8800000	13,46	25,30	
Insumo	00010567	SINAPI	TABUA *2,5 X 23* CM EM PINUS, MISTA OU EQUIVALENTE DA REGIAO - BRUTA	Material	M	0,5600000	12,95	7,25	
				MO sem LS =>	37,90	LS =>	0,00	MO com LS =>	37,90
				Valor do BDI =>	54,82			Valor com BDI =>	274,11

6.1	Código	Banco	Descrição	Tipo	Und	Quant.	Valor Unit	Total
Composição	102623	SINAPI	CAIXA D'ÁGUA EM POLIETILENO, 1000 LITROS (INCLUSOS TUBOS, CONEXÕES E TORNEIRA DE BOIA) - FORNECIMENTO E INSTALAÇÃO. AF_06/2021	INHÍ - INSTALAÇÕES HIDROS SANITARIAS	UN	1,0000000	873,72	873,72
Composição Auxiliar	102591	SINAPI	FURO EM CAIXA D'ÁGUA COM ESPESURA DE 2 ATÉ 5 MM E DIÂMETRO DE 25 MM. AF_06/2021	INHÍ - INSTALAÇÕES HIDROS SANITARIAS	UN	3,0000000	3,66	10,98
							327	



**ESTADO DO MARANHÃO**  
**PREFEITURA MUNICIPAL DE SÃO MATEUS DO MARANHÃO**  
**SECRETARIA MUNICIPAL DE FINANÇAS E DESENVOLVIMENTO ECONOMICO**  
**CNPJ Nº 06.019.491/0001-07**

Composição Auxiliar	102595	SINAPI	FURO EM CAIXA D'ÁGUA COM ESPESSURA DE 2 ATÉ 5 MM E DIÂMETRO DE 40 MM. AF_06/2021	INHI - INSTALAÇÕES HIDROS SANITÁRIAS	UN	1,00000000	4,67	4,67
Composição Auxiliar	102607	SINAPI	CAIXA D'ÁGUA EM POLIETILENO, 1000 LITROS - FORNECIMENTO E INSTALAÇÃO. AF_06/2021	INHI - INSTALAÇÕES HIDROS SANITÁRIAS	UN	1,00000000	489,45	489,45
Composição Auxiliar	94489	SINAPI	REGISTRO DE ESFERA, PVC, SOLDÁVEL, COM VOLANTE, DN 25 MM - FORNECIMENTO E INSTALAÇÃO. AF_08/2021	INHI - INSTALAÇÕES HIDROS SANITÁRIAS	UN	2,00000000	33,50	67,00
Composição Auxiliar	94491	SINAPI	REGISTRO DE ESFERA, PVC, SOLDÁVEL, COM VOLANTE, DN 40 MM - FORNECIMENTO E INSTALAÇÃO. AF_08/2021	INHI - INSTALAÇÕES HIDROS SANITÁRIAS	UN	1,00000000	68,42	68,42
Composição Auxiliar	94648	SINAPI	TUBO, PVC, SOLDÁVEL, DN 25 MM, INSTALADO EM RESERVAÇÃO DE ÁGUA DE EDIFICAÇÃO QUE POSSUA RESERVATÓRIO DE FIBRA/FIBROCIMENTO FORNECIMENTO E INSTALAÇÃO. AF_06/2016	INHI - INSTALAÇÕES HIDROS SANITÁRIAS	M	1,80000000	9,84	17,71
Composição Auxiliar	94650	SINAPI	TUBO, PVC, SOLDÁVEL, DN 40 MM, INSTALADO EM RESERVAÇÃO DE ÁGUA DE EDIFICAÇÃO QUE POSSUA RESERVATÓRIO DE FIBRA/FIBROCIMENTO FORNECIMENTO E INSTALAÇÃO. AF_06/2016	INHI - INSTALAÇÕES HIDROS SANITÁRIAS	M	0,95000000	21,97	20,87
Composição Auxiliar	94672	SINAPI	JOELHO 90 GRAUS COM BUCHA DE LATAO, PVC, SOLDÁVEL, DN 25 MM, X 3/4" INSTALADO EM RESERVAÇÃO DE ÁGUA DE EDIFICAÇÃO QUE POSSUA RESERVATÓRIO DE FIBRA/FIBROCIMENTO. AF_06/2016	INHI - INSTALAÇÕES HIDROS SANITÁRIAS	UN	2,00000000	8,78	17,56
Composição Auxiliar	94676	SINAPI	JOELHO 90 GRAUS, PVC, SOLDÁVEL, DN 40 MM INSTALADO EM RESERVAÇÃO DE ÁGUA DE EDIFICAÇÃO QUE POSSUA RESERVATÓRIO DE FIBRA/FIBROCIMENTO FORNECIMENTO E INSTALAÇÃO. AF_06/2016	INHI - INSTALAÇÕES HIDROS SANITÁRIAS	UN	1,00000000	15,34	15,34
Composição Auxiliar	94688	SINAPI	TÊ, PVC, SOLDÁVEL, DN 25 MM INSTALADO EM RESERVAÇÃO DE ÁGUA DE EDIFICAÇÃO QUE POSSUA RESERVATÓRIO DE FIBRA/FIBROCIMENTO FORNECIMENTO E INSTALAÇÃO. AF_06/2016	INHI - INSTALAÇÕES HIDROS SANITÁRIAS	UN	1,00000000	9,86	9,86





**ESTADO DO MARANHÃO**  
**PREFEITURA MUNICIPAL DE SÃO MATEUS DO MARANHÃO**  
**SECRETARIA MUNICIPAL DE FINANÇAS E DESENVOLVIMENTO ECONOMICO**  
**CNPJ Nº 06.019.491/0001-07**

Composição Auxiliar	94692	SINAPI	TÉ, PVC, SOLDÁVEL, DN 40 MM INSTALADO EM RESERVAÇÃO DE ÁGUA DE EDIFICAÇÃO QUE POSSUA RESERVATÓRIO DE FIBRA/FIBROCIMENTO FORNECIMENTO E INSTALAÇÃO. AF_06/2016	INHÍ - INSTALAÇÕES HIDROS SANITÁRIAS	UN	1,00000000	22,14	22,14	
Composição Auxiliar	94703	SINAPI	ADAPTADOR COM FLANGE E ANEL DE VEDAÇÃO, PVC, SOLDÁVEL, DN 25 MM X 3/4", INSTALADO EM RESERVAÇÃO DE ÁGUA DE EDIFICAÇÃO QUE POSSUA RESERVATÓRIO DE FIBRA/FIBROCIMENTO FORNECIMENTO E INSTALAÇÃO. AF_06/2016	INHÍ - INSTALAÇÕES HIDROS SANITÁRIAS	UN	3,00000000	19,15	57,45	
Composição Auxiliar	94705	SINAPI	ADAPTADOR COM FLANGE E ANEL DE VEDAÇÃO, PVC, SOLDÁVEL, DN 40 MM X 1 1/4", INSTALADO EM RESERVAÇÃO DE ÁGUA DE EDIFICAÇÃO QUE POSSUA RESERVATÓRIO DE FIBRA/FIBROCIMENTO FORNECIMENTO E INSTALAÇÃO. AF_06/2016	INHÍ - INSTALAÇÕES HIDROS SANITÁRIAS	UN	1,00000000	33,97	33,97	
Composição Auxiliar	94796	SINAPI	TORNEIRA DE BOIA PARA CAIXA D'ÁGUA, ROSCÁVEL, 3/4" - FORNECIMENTO E INSTALAÇÃO. AF_08/2021	INHÍ - INSTALAÇÕES HIDROS SANITÁRIAS	UN	1,00000000	38,28	38,28	
				MO sem LS =>	90,14	LS =>	0,00	MO com LS =>	90,14
				Valor do BDI =>	218,43			Valor com BDI =>	1.092,15

6.2	Código	Banco	Descrição	Tipo	Und	Quant.	Valor Unit	Total
Composição Auxiliar	102619	SINAPI	CAIXA D'ÁGUA EM POLIÉSTER REFORÇADO COM FIBRA DE VIDRO, 10000 LITROS - FORNECIMENTO E INSTALAÇÃO. AF_06/2021	INHÍ - INSTALAÇÕES HIDROS SANITÁRIAS	UN	1,00000000	5.770,01	5.770,01
Composição Auxiliar	88248	SINAPI	AUXILIAR DE ENCANADOR OU BOMBEIRO HIDRÁULICO COM ENCARGOS COMPLEMENTARES	SEDI - SERVIÇOS DIVERSOS	H	1,4821000	18,98	28,13
Composição Auxiliar	88267	SINAPI	ENCANADOR OU BOMBEIRO HIDRÁULICO COM ENCARGOS COMPLEMENTARES	SEDI - SERVIÇOS DIVERSOS	H	1,4821000	23,83	35,31
Composição Auxiliar	93287	SINAPI	GUINDASTE HIDRÁULICO AUTOPROPULIDO, COM LANÇA TELESCÓPICA 40 M, CAPACIDADE MÁXIMA 60 T, POTÊNCIA 260 KW - CHP DIURNO. AF_03/2016	CHOR - CUSTOS HORÁRIOS DE MÁQUINAS E EQUIPAMENTOS	CHP	0,2634000	326,59	86,02





**ESTADO DO MARANHÃO**  
**PREFEITURA MUNICIPAL DE SÃO MATEUS DO MARANHÃO**  
**SECRETARIA MUNICIPAL DE FINANÇAS E DESENVOLVIMENTO ECONOMICO**  
**CNPJ Nº 06.019.491/0001-07**

Composição Auxiliar	93288 SINAPI	GUINDASTE HIDRAULICO AUTOPROPULIDO, COM LANÇA TELESCÓPICA 40 M, CAPACIDADE MÁXIMA 60 T, POTÊNCIA 280 KW - CHI DIURNO. AF_03/2016	CHOR - CUSTOS HORÁRIOS DE MAQUINAS E EQUIPAMENTOS	CHI	2,3611000	161,40	381,08
Insumo	00037106 SINAPI	CAIXA D'AGUA FIBRA DE VIDRO PARA 10000 LITROS, COM TAMPA	Material	UN	1,0000000	5.239,47	5.239,47
			MO sem LS =>	124,92 LS =>	0,00	MO com LS =>	124,92
			Valor do BDI =>	1,442,50		Valor com BDI =>	7.212,51
7.1	Código Banco	Descrição	Tipo	Und	Quant.	Valor Unit	Total
Composição Auxiliar	00000001 Proprio	SERVIÇOS DE MANUTENÇÃO PREVENTIVA e CORRETIVA EM POÇOS ARTESIANOS COMPREENDENDO: DESINFECÇÃO FÍSICO QUÍMICO, PROTEÇÃO SANITÁRIA, TESTE DE VAZÃO	FOMA - FORNECIMENTO DE MATERIAIS E EQUIPAMENTOS	UND	1,0000000	1.104,89	1.104,89
Composição Auxiliar	6313 ORSE	Análise Bacteriológica da Água	Conversão InfoWOrc	un	1,0000000	53,25	53,25
Composição Auxiliar	6312 ORSE	Análise Físico-química da Água	Conversão InfoWOrc	un	1,0000000	537,66	537,66
Composição Auxiliar	6309 ORSE	Ensaio de Vazão com Compressor 250(psi / 750cfm	Conversão InfoWOrc	h	1,0000000	391,13	391,13
Insumo	5488 ORSE	Hipoclorito de cálcio kg	0	kg	0,5000000	28,90	14,45
Insumo	00000370 SINAPI	AREIA MEDIA - POSTO JAZIDA/FORNECEDOR (RETIRADO NA JAZIDA, SEM TRANSPORTE)	Material	m³	1,0000000	65,00	65,00
Insumo	00001379 SINAPI	CIMENTO PORTLAND COMPOSTO CP II-32	Material	KG	50,0000000	0,84	42,00
Insumo	8978 ORSE	Água - Consumo em volume m3	0	m³	0,3730000	3,77	1,40
			MO sem LS =>	0,00 LS =>	0,00	MO com LS =>	0,00
			Valor do BDI =>	276,22		Valor com BDI =>	1.381,11

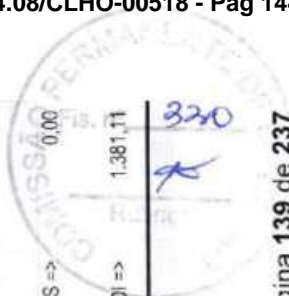



**ESTADO DO MARANHÃO**  
**PREFEITURA MUNICIPAL DE SÃO MATEUS DO MARANHÃO**  
**SECRETARIA MUNICIPAL DE FINANÇAS E DESENVOLVIMENTO ECONOMICO**  
**CNPJ Nº 06.019.491/0001-07**

7.2	Código	Banco	Descrição	Tipo	Und	Quant.	Valor Unit	Total			
Composição	00000002	Próprio	SERVIÇOS TÉCNICOS DE INSTALAÇÃO/DESINSTALAÇÃO/SUBSTITUIÇÃO EM BOMBAS SUBMERSAS, PAINES ELÉTRICOS	FOMA - FORNECIMENTO DE MATERIAIS E EQUIPAMENTOS	UND	1,0000000	616,21	616,21			
Composição Auxiliar	88264	SINAPI	ELETRICISTA COM ENCARGOS COMPLEMENTARES	SEDI - SERVIÇOS DIVERSOS	H	2,5000000	25,54	63,85			
Composição Auxiliar	88247	SINAPI	AUXILIAR DE ELETRICISTA COM ENCARGOS COMPLEMENTARES	SEDI - SERVIÇOS DIVERSOS	H	3,0000000	20,44	61,32			
Composição Auxiliar	190143	CAEMA	MONTAGEM E INSTALAÇÃO DE CONJUNTO MOTO-BOMBA SUBMERSIVEL (EIXO VERTICAL) EM POÇOS TUBULARES, POTENCIA MAIOR QUE 30CV	1901	UN	1,0000000	491,04	491,04			
						MO sem LS =>	566,60	LS =>	0,00	MO com LS =>	566,60
						Valor do BDI =>	154,05			Valor com BDI =>	770,26

7.3	Código	Banco	Descrição	Tipo	Und	Quant.	Valor Unit	Total			
Composição	00000003	Próprio	SERVIÇOS TÉCNICOS DE MANUTENÇÃO PREVENTIVA/RECONDICIONAMENTO EM BOMBADORES DE 1.0 a 2.5 cv, UTILIZADOS EM POÇOS ARTESIANOS	SEOP - SERVIÇOS OPERACIONAIS	UND	1,0000000	356,52	356,52			
Composição Auxiliar	88322	SINAPI	TÉCNICO DE SONDAGEM COM ENCARGOS COMPLEMENTARES	SEDI - SERVIÇOS DIVERSOS	H	1,5000000	24,20	36,30			
Composição Auxiliar	88264	SINAPI	ELETRICISTA COM ENCARGOS COMPLEMENTARES	SEDI - SERVIÇOS DIVERSOS	H	1,5000000	25,54	38,31			
Insumo	13740	ORSE	Instalação de unidade teste de bombeamento (Bomba submersa) un	0	un	0,0600000	5.638,23	281,91			
						MO sem LS =>	63,25	LS =>	0,00	MO com LS =>	63,25
						Valor do BDI =>	89,13			Valor com BDI =>	445,65

7.4	Código	Banco	Descrição	Tipo	Und	Quant.	Valor Unit	Total
								445,65
								Valor com BDI =>
								831
								Total
								Valor com BDI =>
								445,65



**ESTADO DO MARANHÃO**  
**PREFEITURA MUNICIPAL DE SÃO MATEUS DO MARANHÃO**  
**SECRETARIA MUNICIPAL DE FINANÇAS E DESENVOLVIMENTO ECONOMICO**  
**CNPJ Nº 06.019.491/0001-07**

Composição	00000004	Próprio	Serviços Técnicos de Manutenção Corretiva/Recondicionamento em Bombeadores de 1.0 a 2.5 cv, Utilizados em Poços Artesianos	SEDI - SERVIÇOS DIVERSOS	UND	1,0000000	469,28	469,28
Composição Auxiliar	88322	SINAPI	TÉCNICO DE SONDAGEM COM ENCARGOS COMPLEMENTARES	SEDI - SERVIÇOS DIVERSOS	H	1,5000000	24,20	36,30
Composição Auxiliar	88264	SINAPI	ELETRICISTA COM ENCARGOS COMPLEMENTARES	SEDI - SERVIÇOS DIVERSOS	H	1,5000000	25,54	38,31
Insumo	13740	ORSE	Instalação de unidade teste de bombeamento (Bomba submersa) un	0	un	0,0700000	5.638,23	394,67
			MO sem LS =>	63,25	LS =>	0,00	MO com LS =>	63,25
			Valor do BDI =>	117,32			Valor com BDI =>	586,60

7.5	Código	Banco	Descrição	Tipo	Und	Quant.	Valor Unit	Total
Composição	00000005	Próprio	Serviços Técnicos de Manutenção Preventiva/Recondicionamento e Reparos em Painel de Comando de 1.0 a 2.5 cv	SEDI - SERVIÇOS DIVERSOS	UND	1,0000000	51,33	51,33
Composição Auxiliar	88264	SINAPI	ELETRICISTA COM ENCARGOS COMPLEMENTARES	SEDI - SERVIÇOS DIVERSOS	H	1,0000000	25,54	25,54
Composição Auxiliar	88247	SINAPI	AUXILIAR DE ELETRICISTA COM ENCARGOS COMPLEMENTARES	SEDI - SERVIÇOS DIVERSOS	H	1,0000000	20,44	20,44
Composição Auxiliar	7538	ORSE	Forma plana para lajes, em compensado plastificado de 14mm, 10 usos, inclusive escoramento	Formas	m²	0,1500000	35,70	5,35
			MO sem LS =>	36,58	LS =>	0,00	MO com LS =>	36,58
			Valor do BDI =>	12,83			Valor com BDI =>	64,16

7.6	Código	Banco	Descrição	Tipo	Und	Quant.	Valor Unit	Total
Composição	00000006	Próprio	Serviços Técnicos de Manutenção Corretiva/Recondicionamento e Reparos em Painel de Comando de 1.0 a 2.5 cv	SEDI - SERVIÇOS DIVERSOS	UND	1,0000000	444,33	444,33





**ESTADO DO MARANHÃO**  
**PREFEITURA MUNICIPAL DE SÃO MATEUS DO MARANHÃO**  
**SECRETARIA MUNICIPAL DE FINANÇAS E DESENVOLVIMENTO ECONOMICO**  
**CNPJ Nº 06.019.491/0001-07**

Composição Auxiliar	88254	SINAPI	ELETRICISTA COM ENCARGOS COMPLEMENTARES	SEDI - SERVIÇOS DIVERSOS	H	1,00000000	25,54	25,54	
Composição Auxiliar	88247	SINAPI	AUXILIAR DE ELETRICISTA COM ENCARGOS COMPLEMENTARES	SEDI - SERVIÇOS DIVERSOS	H	1,00000000	20,44	20,44	
Insunio	7538	ORSE	Quadro de comando para 2 bombas de recalques de 1/3 a 2 cv, trifásica, 220 volts, com chave seletora, acionamento manual/automático, relé de sobrecarga e contatora un	0	un	0,14000000	2.845,41	398,35	
				MO sem LS =>	34,80	LS =>	0,00	MO com LS =>	34,80
				Valor do BDI =>	111,08			Valor com BDI =>	555,41

7.7	Código	Banco	Descrição	Tipo	Und	Quant.	Valor Unit	Total	
Composição Auxiliar	00000007	Proprio	SERVIÇOS TECNICOS DE MANUTENÇÃO PREVENTIVA/RECONDICIONAMENTO E REPARO EM BOMBAS SUBMERSAS PARA POÇOS ARTESIANOS: POTENCIA, 1,0 a 2,0 CV	SEDI - SERVIÇOS DIVERSOS	UND	1,00000000	364,75	364,75	
Composição Auxiliar	88264	SINAPI	ELETRICISTA COM ENCARGOS COMPLEMENTARES	SEDI - SERVIÇOS DIVERSOS	H	2,00000000	25,54	51,08	
Composição Auxiliar	88274	SINAPI	MARMORISTA/GRANITEIRO COM ENCARGOS COMPLEMENTARES	SEDI - SERVIÇOS DIVERSOS	H	2,00000000	23,78	47,56	
Composição Auxiliar	260313	CAEMA	RETIRADA, DESMONTAGEM, MANUTENÇÃO, MONTAGEM, REINSTALAÇÃO E ALINHAMENTO DE CONJUNTOS MOTO BOMBAS HORIZONTAIS DE 1000 ATE 2000CV. SEM FORNECIMENTO DE PEÇAS	2603	H	1,50000000	177,41	266,11	
				MO sem LS =>	224,98	LS =>	0,00	MO com LS =>	224,98
				Valor do BDI =>	91,19			Valor com BDI =>	455,94

7.8	Código	Banco	Descrição	Tipo	Und	Quant.	Valor Unit	Total
							333	





**ESTADO DO MARANHÃO**  
**PREFEITURA MUNICIPAL DE SÃO MATEUS DO MARANHÃO**  
**SECRETARIA MUNICIPAL DE FINANÇAS E DESENVOLVIMENTO ECONOMICO**  
**CNPJ Nº 06.019.491/0001-07**

Composição	00000008	Próprio	Serviços técnicos de manutenção corretiva/condicionamento e reparo em bombas submersas para poços artesianos: potência, 1,0 a 2,0 CV	SEDI - SERVIÇOS DIVERSOS	UND	1,0000000	696,97	696,97	
Composição Auxiliar	88264	SINAPI	ELETRICISTA COM ENCARGOS COMPLEMENTARES	SEDI - SERVIÇOS DIVERSOS	H	2,0000000	25,54	51,08	
Composição Auxiliar	88247	SINAPI	AUXILIAR DE ELETRICISTA COM ENCARGOS COMPLEMENTARES	SEDI - SERVIÇOS DIVERSOS	H	2,0000000	20,44	40,88	
Insumo	00010592	SINAPI	BOMBA SUBMERSIVEL, ELÉTRICA, TRIFÁSICA, POTÊNCIA 0,99 HP, DIÂMETRO ROTOR 98 MM SEMIABERTO, BOCAL DE SAÍDA DIÂMETRO 2 POLEGADAS, HM/Q = 2 M / 28,90 M <sup>3</sup> /H A 14 M / 7 M <sup>3</sup> /H	Equipamento	UN	0,1500000	4.033,46	605,01	
				MO sem LS =>	69,60	LS =>	0,00	MO com LS =>	69,60
				Valor do BDI =>	174,24			Valor com BDI =>	871,21

Composição	Código	Banco	Descrição	Composições Auxiliares	Tipo	Und	Quant.	Valor Unit	Total
Composição Auxiliar	94703	SINAPI	ADAPTADOR COM FLANGE E ANEL DE VEDAÇÃO, PVC, SOLDÁVEL, DN 25 MM X 3/4, INSTALADO EM RESERVAÇÃO DE ÁGUA DE EDIFICAÇÃO QUE POSSUA RESERVATÓRIO DE FIBRA/FIBROCIMENTO FORNECIMENTO E INSTALAÇÃO. AF_06/2016		INHI - INSTALAÇÕES HIDROSANITÁRIAS	UN	1,0000000	19,15	19,15
Composição Auxiliar	88248	SINAPI	AUXILIAR DE ENCANADOR OU BOMBEIRO HIDRÁULICO COM ENCARGOS COMPLEMENTARES		SEDI - SERVIÇOS DIVERSOS	H	0,1360000	18,98	2,58
Composição Auxiliar	88267	SINAPI	ENCANADOR OU BOMBEIRO HIDRÁULICO COM ENCARGOS COMPLEMENTARES		SEDI - SERVIÇOS DIVERSOS	H	0,1360000	23,83	3,24
Insumo	00000056	SINAPI	ADAPTADOR PVC SOLDÁVEL, COM FLANGE E ANEL DE VEDAÇÃO, 25 MM X 3/4, PARA CAIXA D'ÁGUA		Material	UN	1,0000000	11,84	11,84
								11,84	324



**ESTADO DO MARANHÃO**  
**PREFEITURA MUNICIPAL DE SÃO MATEUS DO MARANHÃO**  
**SECRETARIA MUNICIPAL DE FINANÇAS E DESENVOLVIMENTO ECONOMICO**  
**CNPJ Nº 06.019.491/0001-07**

Insuno	Código	Banco	Descrição	Material	UN	Quant.	Valor Unit	Total
	00020080	SINAPI	ADESIVO PLÁSTICO PARA PVC, FRASCO COM 175 GR	Material	UN	0,0460000	17,58	0,80
	00020083	SINAPI	SOLUCAO PREPARADORA / LIMPADORA PARA PVC, FRASCO COM 1000 CM3	Material	UN	0,0110000	61,02	0,67
	00038383	SINAPI	LIXA D'AGUA EM FOLHA, GRAO 100	Material	UN	0,0140000	1,79	0,02
			MO sem LS =>		4,48	LS =>		MO com LS =>
			Valor do BDI =>		4,79			Valor com BDI =>
								23,94

Composição	Código	Banco	Descrição	Material	Und	Quant.	Valor Unit	Total
	94705	SINAPI	ADAPTADOR COM FLANGE E ANEL DE VEDAÇÃO, PVC, SOLDÁVEL, DN 40 MM X 1/4". .INSTALADO EM RESERVAÇÃO DE ÁGUA DE EDIFICAÇÃO QUE POSSUA RESERVATÓRIO DE FIBRA/FIBROCIMENTO. FORNECIMENTO E INSTALAÇÃO. AF_06/2016	Material	UN	1,0000000	33,97	33,97
Composição Auxiliar	88248	SINAPI	AUXILIAR DE ENCANADOR OU BOMBEIRO HIDRÁULICO COM ENCARGOS COMPLEMENTARES	SEDI - SERVIÇOS DIVERSOS	H	0,1360000	18,98	2,58
Composição Auxiliar	88267	SINAPI	ENCANADOR OU BOMBEIRO HIDRÁULICO COM ENCARGOS COMPLEMENTARES	SEDI - SERVIÇOS DIVERSOS	H	0,1360000	23,83	3,24
Insuno	00000068	SINAPI	ADAPTADOR PVC SOLDÁVEL, COM FLANGE E ANEL DE VEDAÇÃO, 40 MM X 1/4", PARA CAIXA D'AGUA	Material	UN	1,0000000	26,66	26,66
Insuno	00020080	SINAPI	ADESIVO PLÁSTICO PARA PVC, FRASCO COM 175 GR	Material	UN	0,0460000	17,58	0,80
Insuno	00020083	SINAPI	SOLUCAO PREPARADORA / LIMPADORA PARA PVC, FRASCO COM 1000 CM3	Material	UN	0,0110000	61,02	0,67
Insuno	00038383	SINAPI	LIXA D'AGUA EM FOLHA, GRAO 100	Material	UN	0,0140000	1,79	0,02
			MO sem LS =>		4,48	LS =>		MO com LS =>
			Valor do BDI =>		8,49			Valor com BDI =>
								42,46





**ESTADO DO MARANHÃO**  
**PREFEITURA MUNICIPAL DE SÃO MATEUS DO MARANHÃO**  
**SECRETARIA MUNICIPAL DE FINANÇAS E DESENVOLVIMENTO ECONOMICO**  
**CNPJ Nº 06.019.491/0001-07**

Composição	Código	Banco	Descrição	Tipo	Und	Quant.	Valor Unit	Total
	88238	SINAPI	AJUDANTE DE ARMADOR COM ENCARGOS COMPLEMENTARES	SEDI - SERVIÇOS DIVERSOS	H	1,00000000	18,35	18,35
Composição Auxiliar	95308	SINAPI	CURSO DE CAPACITAÇÃO PARA AJUDANTE DE ARMADOR (ENCARGOS COMPLEMENTARES) - HORISTA	SEDI - SERVIÇOS DIVERSOS	H	1,00000000	0,15	0,15
Insumo	00006114	SINAPI	AJUDANTE DE ARMADOR (HORISTA)	Mão de Obra	H	1,00000000	12,60	12,60
Insumo	00037370	SINAPI	ALIMENTACAO - HORISTA (COLETADO CAIXA)	Outros	H	1,00000000	1,86	1,86
Insumo	00037371	SINAPI	TRANSPORTE - HORISTA (COLETADO CAIXA)	Serviços	H	1,00000000	0,58	0,58
Insumo	00037372	SINAPI	EXAMES - HORISTA (COLETADO CAIXA)	Outros	H	1,00000000	1,14	1,14
Insumo	00037373	SINAPI	SEGURO - HORISTA (COLETADO CAIXA)	Taxas	H	1,00000000	0,01	0,01
Insumo	00043465	SINAPI	FERRAMENTAS - FAMILIA PEDREIRO - HORISTA (ENCARGOS COMPLEMENTARES - COLETADO CAIXA)	Equipamento	H	1,00000000	0,84	0,84
Insumo	00043489	SINAPI	EPI - FAMILIA PEDREIRO - HORISTA (ENCARGOS COMPLEMENTARES - COLETADO CAIXA)	Equipamento	H	1,00000000	1,17	1,17
				MO sem LS =>	12,75	LS =>	0,00	MO com LS =>
				Valor do BDI =>	4,59			Valor com BDI =>
								22,94

Composição	Código	Banco	Descrição	Tipo	Und	Quant.	Valor Unit	Total
	88239	SINAPI	AJUDANTE DE CARPINTEIRO COM ENCARGOS COMPLEMENTARES	SEDI - SERVIÇOS DIVERSOS	H	1,00000000	19,43	19,43
Composição Auxiliar	95309	SINAPI	CURSO DE CAPACITAÇÃO PARA AJUDANTE DE CARPINTEIRO (ENCARGOS COMPLEMENTARES) - HORISTA	SEDI - SERVIÇOS DIVERSOS	H	1,00000000	0,21	0,21
Insumo	00006117	SINAPI	CARPINTEIRO AUXILIAR (HORISTA)	Mão de Obra	H	1,00000000	13,80	13,80
Insumo	00037370	SINAPI	ALIMENTACAO - HORISTA (COLETADO CAIXA)	Outros	H	1,00000000	1,86	1,86





**ESTADO DO MARANHÃO**  
**PREFEITURA MUNICIPAL DE SÃO MATEUS DO MARANHÃO**  
**SECRETARIA MUNICIPAL DE FINANÇAS E DESENVOLVIMENTO ECONOMICO**  
**CNPJ Nº 06.019.491/0001-07**

Insumo	Código	Banco	Descrição	Serviços	Und	Quant.	Valor Unit	Total		
Insumo	00037371	SINAPI	TRANSPORTE - HORISTA (COLETADO CAIXA)	Serviços	H	1,0000000	0,58	0,58		
Insumo	00037372	SINAPI	EXAMES - HORISTA (COLETADO CAIXA)	Outros	H	1,0000000	1,14	1,14		
Insumo	00037373	SINAPI	SEGURO - HORISTA (COLETADO CAIXA)	Taxas	H	1,0000000	0,01	0,01		
Insumo	00043459	SINAPI	FERRAMENTAS - FAMILIA CARPINTEIRO DE FORMAS - HORISTA (ENCARGOS COMPLEMENTARES - COLETADO CAIXA)	Equipamento	H	1,0000000	0,49	0,49		
Insumo	00043483	SINAPI	EPI - FAMILIA CARPINTEIRO DE FORMAS - HORISTA (ENCARGOS COMPLEMENTARES - COLETADO CAIXA)	Equipamento	H	1,0000000	1,34	1,34		
					MO sem LS =>	14,01	LS =>	0,00	MO com LS =>	14,01
					Valor do BDI =>	4,86			Valor com BDI =>	24,29

Composição	Código	Banco	Descrição	Tipo	Und	Quant.	Valor Unit	Total		
Composição	88629	SINAPI	ARGAMASSA TRAÇO 1:3 (EM VOLUME DE CIMENTO E AREIA MÉDIA ÚMIDA), PREPARO MANUAL. AF_08/2019	SEDI - SERVIÇOS DIVERSOS	m³	1,0000000	639,60	639,60		
Composição Auxiliar	88316	SINAPI	SERVENTE COM ENCARGOS COMPLEMENTARES	SEDI - SERVIÇOS DIVERSOS	H	8,5700000	19,18	164,37		
Insumo	00000370	SINAPI	AREIA MÉDIA - POSTO JAZIDA/FORNECEDOR (RETIRADO NA JAZIDA, SEM TRANSPORTE)	Material	m³	1,0700000	65,00	69,55		
Insumo	00001379	SINAPI	CIMENTO PORTLAND COMPOSTO CP II-32	Material	KG	482,9600000	0,84	405,68		
					MO sem LS =>	117,83	LS =>	0,00	MO com LS =>	117,83
					Valor do BDI =>	159,90			Valor com BDI =>	799,50

Composição	Código	Banco	Descrição	Tipo	Und	Quant.	Valor Unit	Total
Composição	86245	SINAPI	ARMADOR COM ENCARGOS COMPLEMENTARES	SEDI - SERVIÇOS DIVERSOS	H	1,0000000	23,72	23,72





**ESTADO DO MARANHÃO**  
**PREFEITURA MUNICIPAL DE SÃO MATEUS DO MARANHÃO**  
**SECRETARIA MUNICIPAL DE FINANÇAS E DESENVOLVIMENTO ECONOMICO**  
**CNPJ Nº 06.019.491/0001-07**

Composição Auxiliar	95314	SINAPI	CURSO DE CAPACITAÇÃO PARA ARMADOR (ENCARGOS COMPLEMENTARES) - HORISTA	SEDI - SERVIÇOS DIVERSOS	H	1,0000000	0,21	0,21	
Insumo	00000378	SINAPI	ARMADOR (HORISTA)	Mão de Obra	H	1,0000000	17,91	17,91	
Insumo	00037370	SINAPI	ALIMENTACAO - HORISTA (COLETADO CAIXA)	Outros	H	1,0000000	1,86	1,86	
Insumo	00037371	SINAPI	TRANSPORTE - HORISTA (COLETADO CAIXA)	Serviços	H	1,0000000	0,58	0,58	
Insumo	00037372	SINAPI	EXAMES - HORISTA (COLETADO CAIXA)	Outros	H	1,0000000	1,14	1,14	
Insumo	00037373	SINAPI	SEGURO - HORISTA (COLETADO CAIXA)	Taxas	H	1,0000000	0,01	0,01	
Insumo	00043465	SINAPI	FERRAMENTAS - FAMILIA PEDREIRO - HORISTA (ENCARGOS COMPLEMENTARES - COLETADO CAIXA)	Equipamento	H	1,0000000	0,84	0,84	
Insumo	00043489	SINAPI	EPI - FAMILIA PEDREIRO - HORISTA (ENCARGOS COMPLEMENTARES - COLETADO CAIXA)	Equipamento	H	1,0000000	1,17	1,17	
				MO sem LS =>	18,12	LS =>	0,00	MO com LS =>	18,12
				Valor do BDI =>	5,93			Valor com BDI =>	29,65

Composição Auxiliar	Código	Banco	Descrição	Tipo	Und	Quant.	Valor Unit	Total
Composição	88247	SINAPI	AUXILIAR DE ELETRICISTA COM ENCARGOS COMPLEMENTARES	SEDI - SERVIÇOS DIVERSOS	H	1,0000000	20,44	20,44
Composição Auxiliar	95316	SINAPI	CURSO DE CAPACITAÇÃO PARA AUXILIAR DE ELETRICISTA (ENCARGOS COMPLEMENTARES) - HORISTA	SEDI - SERVIÇOS DIVERSOS	H	1,0000000	0,55	0,55
Insumo	00000247	SINAPI	AJUDANTE DE ELETRICISTA (HORISTA)	Mão de Obra	H	1,0000000	14,30	14,30
Insumo	00037370	SINAPI	ALIMENTACAO - HORISTA (COLETADO CAIXA)	Outros	H	1,0000000	1,86	1,86
Insumo	00037371	SINAPI	TRANSPORTE - HORISTA (COLETADO CAIXA)	Serviços	H	1,0000000	0,58	0,58





**ESTADO DO MARANHÃO**  
**PREFEITURA MUNICIPAL DE SÃO MATEUS DO MARANHÃO**  
**SECRETARIA MUNICIPAL DE FINANÇAS E DESENVOLVIMENTO ECONOMICO**  
**CNPJ Nº 06.019.491/0001-07**

Insumo	Código	Banco	Descrição	Und	Quant.	Valor Unit	Total
Insumo	00037372	SINAPI	EXAMES - HORISTA (COLETADO CAIXA)	H	1,0000000	1,14	1,14
Insumo	00037373	SINAPI	SEGURO - HORISTA (COLETADO CAIXA)	H	1,0000000	0,01	0,01
Insumo	00043460	SINAPI	FERRAMENTAS - FAMILIA ELETRICISTA - HORISTA (ENCARGOS COMPLEMENTARES - COLETADO CAIXA)	H	1,0000000	0,86	0,86
Insumo	00043484	SINAPI	EPI - FAMILIA ELETRICISTA - HORISTA (ENCARGOS COMPLEMENTARES - COLETADO CAIXA)	H	1,0000000	1,14	1,14
				MO sem LS =>	14,85	LS =>	0,00
				MO com LS =>			14,85
				Valor do BDI =>	5,11		25,55
				Valor com BDI =>			25,55

Composição	Código	Banco	Descrição	Und	Quant.	Valor Unit	Total
Composição Auxiliar	88246	SINAPI	AUXILIAR DE ENCANADOR OU BOMBEIRO HIDRAULICO COM ENCARGOS COMPLEMENTARES	H	1,0000000	18,98	18,98
Composição Auxiliar	95317	SINAPI	CURSO DE CAPACITAÇÃO PARA AUXILIAR DE ENCANADOR OU BOMBEIRO HIDRAULICO (ENCARGOS COMPLEMENTARES) - HORISTA	H	1,0000000	0,26	0,26
Insumo	00000246	SINAPI	AUXILIAR DE ENCANADOR OU BOMBEIRO HIDRAULICO (HORISTA)	H	1,0000000	13,80	13,80
Insumo	00037370	SINAPI	ALIMENTACAO - HORISTA (COLETADO CAIXA)	H	1,0000000	1,86	1,86
Insumo	00037371	SINAPI	TRANSPORTE - HORISTA (COLETADO CAIXA)	H	1,0000000	0,58	0,58
Insumo	00037372	SINAPI	EXAMES - HORISTA (COLETADO CAIXA)	H	1,0000000	1,14	1,14
Insumo	00037373	SINAPI	SEGURO - HORISTA (COLETADO CAIXA)	H	1,0000000	0,01	0,01
Insumo	00043461	SINAPI	FERRAMENTAS - FAMILIA ENCANADOR - HORISTA (ENCARGOS COMPLEMENTARES - COLETADO CAIXA)	H	1,0000000	0,32	0,32
Insumo	00043485	SINAPI	EPI - FAMILIA ENCANADOR - HORISTA (ENCARGOS COMPLEMENTARES - COLETADO CAIXA)	H	1,0000000	1,01	1,01

Rubrica nº 339



**ESTADO DO MARANHÃO**  
**PREFEITURA MUNICIPAL DE SÃO MATEUS DO MARANHÃO**  
**SECRETARIA MUNICIPAL DE FINANÇAS E DESENVOLVIMENTO ECONOMICO**  
**CNPJ Nº 06.019.491/0001-07**

MO sem LS => 14,06 LS => 0,00 MO com LS => 14,06

Valor do BDI => 4,75 Valor com BDI => 23,73

Composição Auxiliar	Código	Banco	Descrição	Tipo	Und	Quant.	Valor Unit	Total
	151	ORSE	Alvenaria bloco cerâmico vedação, 9x19x24cm, e=9cm, com argamassa 1:5 - 1:2:8 (cimento/cal/areia), junta=1cm - Rev.09	Alvenarias de Vedação	m²	1,0000000	43,38	43,38
	10549	ORSE	Encargos Complementares - Servente	Provisórios	h	0,3800000	3,67	1,39
	10550	ORSE	Encargos Complementares - Pedreiro	Provisórios	h	0,6400000	3,52	2,25
	3308	ORSE	Argamassa em volume - cimento, cal e areia traço 1:5 (1:2:8) - 1 saco cimento 50 kg / 2 sacos cal 20 kg / 8 pedras de areia dim 0,35 x 0,45 x 0,13 m - Confecção mecânica e transporte	Conversão InfoWOrca	m³	0,0138000	490,74	6,77
Insunio	2657	ORSE	Bloco cerâmico, de vedação, 6 furos horizontais, dim. 9 x 19 x 24 cm un	0	un	20,0000000	0,82	16,40
Insunio	00004750	SINAPI	PEDREIRO (HORISTA)	Mão de Obra	H	0,6400000	17,91	11,46
Insunio	00006111	SINAPI	SERVENTE DE OBRAS	Mão de Obra	H	0,3800000	13,46	5,11
				MO sem LS =>	17,31	LS =>	0,00	MO com LS => 17,31
				Valor do BDI =>	10,85			Valor com BDI => 54,23

Composição	Código	Banco	Descrição	Tipo	Und	Quant.	Valor Unit	Valor Total
	91	ORSE	Alvenaria pedra calcária argamassada c/ cimento e areia traço 1:4 (1:5) - 1 saco cimento 50kg / 5 pedras areia dim. 0,35x0,45x0,23m - Confecção mecânica e transporte	Alvenarias de Pedra e Concretos para Fundações	m²	1,0000000	435,85	435,85





**ESTADO DO MARANHÃO**  
**PREFEITURA MUNICIPAL DE SÃO MATEUS DO MARANHÃO**  
**SECRETARIA MUNICIPAL DE FINANÇAS E DESENVOLVIMENTO ECONOMICO**  
**CNPJ Nº 06.019.491/0001-07**

Composição Auxiliar	10549	ORSE	Encargos Complementares - Servente	Provisórios	h	6,0000000	3,57	22,02	
Composição Auxiliar	10550	ORSE	Encargos Complementares - Pedreiro	Provisórios	h	6,0000000	3,52	21,12	
Composição Auxiliar	1906	ORSE	Argamassa cimento e areia traço 1:4 (1:5) - 1 saco cimento 50kg / 5 pedrolas areia dim. 0,35x0,45x0,23m - Confeção mecânica e transporte	Argamassas	m³	0,3000000	390,72	117,21	
Insumo	00004730	SINAPI	PEDRA DE MAO OU PEDRA RACHAO PARA ARRIMO/FUNDAÇÃO (POSTO PEDREIRA/FORNECEDOR, SEM FRETE)	Material	m³	1,2000000	72,74	87,28	
Insumo	00004750	SINAPI	PEDREIRO (HORISTA)	Mão de Obra	H	6,0000000	17,91	107,46	
Insumo	00005111	SINAPI	SERVENTE DE OBRAS	Mão de Obra	H	6,0000000	13,46	80,76	
				MO sem LS =>	204,37	LS =>	0,00	MO com LS =>	204,37
				Valor do BDI =>	108,96			Valor com BDI =>	544,81

Código	Banco	Descrição	Tipo	Und	Quant.	Valor Unit	Total	
6313	ORSE	Análise Bacteriológica da Água	Conversão Info/ICRca	un	1,0000000	53,25	53,25	
5021	ORSE	Análise bacteriológica de água un	0	un	1,0000000	53,25	53,25	
			MO sem LS =>	0,00	LS =>	0,00	MO com LS =>	0,00
			Valor do BDI =>	13,31			Valor com BDI =>	66,56

Código	Banco	Descrição	Tipo	Und	Quant.	Valor Unit	Total
6312	ORSE	Análise Físico-química da Água	Conversão Info/ICRca	un	1,0000000	537,66	537,66
5022	ORSE	Análise físico-química de água un	0	un	1,0000000	537,66	537,66







**ESTADO DO MARANHÃO**  
**PREFEITURA MUNICIPAL DE SÃO MATEUS DO MARANHÃO**  
**SECRETARIA MUNICIPAL DE FINANÇAS E DESENVOLVIMENTO ECONOMICO**  
**CNPJ Nº 06.019.491/0001-07**

MO sem LS => 0,00 LS => 0,00 MO com LS => 0,00

Valor do BDI => 134,42 Valor com BDI => 672,08

Código	Banco	Descrição	Tipo	Und	Quant.	Valor Unit	Total	
Composição	1903	ORSE	Argamassa cimento e areia traço 1-1 (1:3) - 1 saco cimento 50kg / 3 padolias areia dim. 0.35 x 0.45 x 0.23 m - Confeção mecânica e transporte	m³	1,0000000	518,56	518,56	
Composição Auxiliar	10549	ORSE	Encargos Complementares - Servente	h	4,0000000	3,67	14,68	
Insumo	00000370	SINAPI	AREIA MEDIA - POSTO JAZIDA/FORNECEDOR (RETIRADO NA JAZIDA, SEM TRANSPORTE)	m³	1,0800000	65,00	70,20	
Insumo	00001379	SINAPI	CIMENTO PORTLAND COMPOSTO CP II-32	KG	452,2000000	0,84	379,84	
Insumo	00006111	SINAPI	SERVELENTE DE OBRAS	H	4,0000000	13,46	53,84	
			MO sem LS =>	53,84	LS =>	0,00	MO com LS =>	53,84
			Valor do BDI =>	129,64			Valor com BDI =>	648,20

Código	Banco	Descrição	Tipo	Und	Quant.	Valor Unit	Total
Composição	1905	ORSE	Argamassa cimento e areia traço 1-4 (1:5) - 1 saco cimento 50kg / 5 padolias areia dim. 0.35x0.45x0.23m - Confeção mecânica e transporte	m³	1,0000000	390,72	390,72
Composição Auxiliar	10549	ORSE	Encargos Complementares - Servente	h	4,0000000	3,67	14,68
Insumo	00000370	SINAPI	AREIA MEDIA - POSTO JAZIDA/FORNECEDOR (RETIRADO NA JAZIDA, SEM TRANSPORTE)	m³	1,0800000	65,00	70,20
Insumo	00001379	SINAPI	CIMENTO PORTLAND COMPOSTO CP II-32	KG	300,0000000	0,84	252,00





**ESTADO DO MARANHÃO**  
**PREFEITURA MUNICIPAL DE SÃO MATEUS DO MARANHÃO**  
**SECRETARIA MUNICIPAL DE FINANÇAS E DESENVOLVIMENTO ECONOMICO**  
**CNPJ Nº 06.019.491/0001-07**

Insuno	00006111	SINAPI	SERVENTE DE OBRAS	Mão de Obra	H	4,00000000	13,46	53,84
				MO sem LS =>	53,84	LS =>	0,00	MO com LS =>
				Valor do BDI =>	97,68			Valor com BDI =>
								488,40

	Código	Banco	Descrição	Tipo	Und	Quant.	Valor Unit	Total
Composição	3308	ORSE	Argamassa cimento, cal e areia traço 1:6 (1:2:10) - 1 saco cimento de 50 kg / 2 sacos de cal de 20 kg / 10 pedreiras de areia grossa dim 0.35 x 0.45 x 0.13 m - Confeção mecânica e transporte	Conversão InfoWOrc	m³	1,00000000	426,82	426,82
Composição Auxiliar	10549	ORSE	Encargos Complementares - Servente	Provisórios	h	4,00000000	3,67	14,68
Insuno	00000367	SINAPI	AREIA GROSSA - POSTO JAZIDA/FORNECEDOR (RETIRADO NA JAZIDA, SEM TRANSPORTE)	Material	m³	1,21600000	65,84	80,06
Insuno	00001106	SINAPI	CAL HIDRATADA CH-I PARA ARGAMASSAS	Material	KG	148,00000000	1,04	153,92
Insuno	00001379	SINAPI	CIMENTO PORTLAND COMPOSTO CP II-32	Material	KG	148,00000000	0,84	124,32
Insuno	00006111	SINAPI	SERVENTE DE OBRAS	Mão de Obra	H	4,00000000	13,46	53,84
				MO sem LS =>	53,84	LS =>	0,00	MO com LS =>
				Valor do BDI =>	106,71			Valor com BDI =>
								533,53

	Código	Banco	Descrição	Tipo	Und	Quant.	Valor Unit	Total
Composição	3308	ORSE	Argamassa em volume - cimento, cal e areia traço 1:5 (1:2:8) - 1 saco cimento 50 kg / 2 sacos cal 20 kg / 8 pedreiras de areia dim 0.35 x 0.45 x 0.13 m - Confeção mecânica e transporte	Conversão InfoWOrc	m³	1,00000000	490,74	490,74





**ESTADO DO MARANHÃO**  
**PREFEITURA MUNICIPAL DE SÃO MATEUS DO MARANHÃO**  
**SECRETARIA MUNICIPAL DE FINANÇAS E DESENVOLVIMENTO ECONOMICO**  
**CNPJ Nº 06.019.491/0001-07**

Composição Auxiliar	10549 ORSE	Encargos Complementares - Servente	Provisórios	h	4,0000000	3,67	14,68	
Insumo	00000367 SINAPI	AREIA GROSSA - POSTO JAZIDA/FORNECEDOR (RETIRADO NA JAZIDA, SEM TRANSPORTE)	Material	m³	1,2160000	65,84	80,06	
Insumo	00001106 SINAPI	CAL HIDRATADA CH-I PARA ARGAMASSAS	Material	KG	182,0000000	1,04	189,28	
Insumo	00001379 SINAPI	CIMENTO PORTLAND COMPOSTO CP II-32	Material	KG	182,0000000	0,84	152,88	
Insumo	00006111 SINAPI	SERVENTE DE OBRAS	Mão de Obra	H	4,0000000	13,46	53,84	
			MO sem LS =>	53,84	LS =>	0,00	MO com LS =>	53,84
			Valor do BDI =>	122,69			Valor com BDI =>	613,43

Composição Auxiliar	Código	Banco	Descrição	Tipo	Und	Quant.	Valor Unit	Total
Composição Auxiliar	140	ORSE	Aço CA - 50 Ø 6,3 a 12,5mm, inclusive corte, dobragem, montagem e colocação de ferragens nas formas, para superestruturas e fundações - R1	Armaduras Conconvencionais	kg	1,0000000	13,63	13,63
Composição Auxiliar	10549	ORSE	Encargos Complementares - Servente	Provisórios	h	0,0800000	3,67	0,29
Composição Auxiliar	10555	ORSE	Encargos Complementares - Armador	Provisórios	h	0,0800000	3,49	0,27
Insumo	81	ORSE	Aço ca-50 6,3 a 12,5 mm kg	0	kg	1,0000000	9,99	9,99
Insumo	00000378	SINAPI	ARMADOR (HORISTA)	Mão de Obra	H	0,0800000	17,91	1,43
Insumo	00006111	SINAPI	SERVENTE DE OBRAS	Mão de Obra	H	0,0800000	13,46	1,07
Insumo	00039017	SINAPI	ESPACADOR / DISTANCIADOR CIRCULAR COM ENTRADA LATERAL, EM PLÁSTICO, PARA VERGALHAO 4,2 A 12,5" MM, COBRIMENTO 20 MM	Material	UN	0,4000000	0,22	0,08





**ESTADO DO MARANHÃO**  
**PREFEITURA MUNICIPAL DE SÃO MATEUS DO MARANHÃO**  
**SECRETARIA MUNICIPAL DE FINANÇAS E DESENVOLVIMENTO ECONOMICO**  
**CNPJ Nº 06.019.491/0001-07**

Insumo	00039315	SINAPI	ESPAÇADOR / DISTANCIADOR TIPO GARRA DUPLA, EM PLÁSTICO, COBRIMENTO -20" MM, PARA FERRAGENS DE LAJES E FUNDO DE VIGAS	Material	UN	0,4000000	0,35	0,14
Insumo	00043132	SINAPI	ARAME RECOZIDO 16 BWG, D = 1,65 MM (0,016 KG/M) OU 18 BWG, D = 1,25 MM (0,01 KG/M)	Material	KG	0,0200000	18,10	0,35
			MO sem LS =>		2,50	LS =>	0,00	MO com LS =>
			Valor do BDI =>		3,41			Valor com BDI =>
								17,04

Composição	Código	Banco	Descrição	Tipo	Und	Quant.	Valor Unit	Total
Composição	91926	SINAPI	CABO DE COBRE FLEXÍVEL ISOLADO, 2,5 MM², ANTI-CHAMA 450/750 V, PARA CIRCUITOS TERMINAIS - FORNECIMENTO E INSTALAÇÃO. AF_12/2015	INEL - INSTALAÇÃO ELÉTRICA/ELETRIFICAÇÃO E ILUMINAÇÃO EXTERNA	M	1,0000000	4,04	4,04
Composição Auxiliar	86247	SINAPI	AUXILIAR DE ELETRICISTA COM ENCARGOS COMPLEMENTARES	SEDI - SERVIÇOS DIVERSOS	H	0,0290000	20,44	0,59
Composição Auxiliar	88264	SINAPI	ELETRICISTA COM ENCARGOS COMPLEMENTARES	SEDI - SERVIÇOS DIVERSOS	H	0,0290000	25,54	0,74
Insumo	00001014	SINAPI	CABO DE COBRE, FLEXÍVEL, CLASSE 4 OU 5, ISOLACAO EM PVC/A, ANTICHAMA BWF-B, 1 CONDUTOR, 450/750 V, SECAO NOMINAL 2,5 MM2	Material	M	1,2434000	2,15	2,67
Insumo	00021127	SINAPI	FITA ISOLANTE ADESIVA ANTICHAMA, USO ATE 750 V, EM ROLO DE 19 MM X 5 M	Material	UN	0,0094000	5,10	0,04
			MO sem LS =>		1,00	LS =>	0,00	MO com LS =>
			Valor do BDI =>		1,01			Valor com BDI =>
								5,05

Composição	Código	Banco	Descrição	Tipo	Und	Quant.	Valor Unit	Total
Composição	102607	SINAPI	CAIXA D'ÁGUA EM POLIETILENO, 1000 LITROS - FORNECIMENTO E INSTALAÇÃO. AF_05/2021	INHI - INSTALAÇÕES HIDROS SANITÁRIAS	UN	1,0000000	489,45	489,45
Composição Auxiliar	88248	SINAPI	AUXILIAR DE ENCANADOR OU BOMBEIRO HIDRÁULICO COM ENCARGOS COMPLEMENTARES	SEDI - SERVIÇOS DIVERSOS	H	0,1510000	18,98	2,86
								345



**ESTADO DO MARANHÃO**  
**PREFEITURA MUNICIPAL DE SÃO MATEUS DO MARANHÃO**  
**SECRETARIA MUNICIPAL DE FINANÇAS E DESENVOLVIMENTO ECONOMICO**  
**CNPJ Nº 06.019.491/0001-07**

Composição Auxiliar	88267	SINAPI	ENCANADOR OU BOMBEIRO HIDRÁULICO COM ENCARGOS COMPLEMENTARES	SEDI - SERVIÇOS DIVERSOS	H	0,1510000	23,83	3,59
Insumo	00034636	SINAPI	CAIXA D'AGUA EM POLIETILENO 1000 LITROS, COM TAMPA	Material	UN	1,0000000	483,00	483,00
				MO sem LS =>	LS =>	0,00	MO com LS =>	4,97
				Valor do BDI =>		122,35	Valor com BDI =>	611,81

Composição Auxiliar	Código	Banco	Descrição	Tipo	Und	Quant.	Valor Unit	Total
Composição Auxiliar	91937	SINAPI	CAIXA OCTOGONAL 3" X 3", PVC, INSTALADA EM LAJE - FORNECIMENTO E INSTALAÇÃO. AF_12/2015	INEL - INSTALAÇÃO ELÉTRICA/ELETRIFICAÇÃO E ILUMINAÇÃO EXTERNA	UN	1,0000000	15,13	15,13
Composição Auxiliar	88247	SINAPI	AUXILIAR DE ELETRICISTA COM ENCARGOS COMPLEMENTARES	SEDI - SERVIÇOS DIVERSOS	H	0,2220000	20,44	4,53
Composição Auxiliar	88264	SINAPI	ELETRICISTA COM ENCARGOS COMPLEMENTARES	SEDI - SERVIÇOS DIVERSOS	H	0,2220000	25,54	5,66
Insumo	00001871	SINAPI	CAIXA OCTOGONAL DE FUNDO MOVEL, EM PVC, DE 3" X 3", PARA ELETRODUTO FLEXIVEL CORRUGADO	Material	UN	1,0000000	4,94	4,94
				MO sem LS =>	LS =>	0,00	MO com LS =>	7,71
				Valor do BDI =>		3,78	Valor com BDI =>	18,91

Composição Auxiliar	Código	Banco	Descrição	Tipo	Und	Quant.	Valor Unit	Total
Composição Auxiliar	91940	SINAPI	CAIXA RETANGULAR 4" X 2" MÉDIA (1,30 M DO PISO), PVC, INSTALADA EM PAREDE - FORNECIMENTO E INSTALAÇÃO. AF_12/2015	INEL - INSTALAÇÃO ELÉTRICA/ELETRIFICAÇÃO E ILUMINAÇÃO EXTERNA	UN	1,0000000	16,70	16,70
Composição Auxiliar	88247	SINAPI	AUXILIAR DE ELETRICISTA COM ENCARGOS COMPLEMENTARES	SEDI - SERVIÇOS DIVERSOS	H	0,2910000	20,44	5,94
Composição Auxiliar	88264	SINAPI	ELETRICISTA COM ENCARGOS COMPLEMENTARES	SEDI - SERVIÇOS DIVERSOS	H	0,2910000	25,54	7,43
Composição Auxiliar	88629	SINAPI	ARGAMASSA TRACO 1:3 (EM VOLUME DE CIMENTO E AREIA MÉDIA ÚMIDA), PREPARO MANUAL. AF_08/2019	SEDI - SERVIÇOS DIVERSOS	m²	0,0009000	639,60	0,57

346  
 Rubrica  
 Ao



**ESTADO DO MARANHÃO**  
**PREFEITURA MUNICIPAL DE SÃO MATEUS DO MARANHÃO**  
**SECRETARIA MUNICIPAL DE FINANÇAS E DESENVOLVIMENTO ECONOMICO**  
**CNPJ Nº 06.019.491/0001-07**

Insumo	00001872	SINAPI	CAIXA DE PASSAGEM, EM PVC, DE 4" X 2", PARA ELETRODUTO FLEXIVEL CORRUGADO	Material	UN	1,00000000	2,76	2,76
				MC sem LS =>	10,22	LS =>	0,00	MC com LS =>
				Valor do BDI =>	4,18			Valor com BDI =>
								20,86

	Código	Banco	Descrição	Tipo	Und	Quant.	Valor Unit	Total
Composição	88262	SINAPI	CARPINTEIRO DE FORMAS COM ENCARGOS COMPLEMENTARES	SEDI - SERVIÇOS DIVERSOS	H	1,00000000	24,20	24,20
Composição Auxiliar	95330	SINAPI	CURSO DE CAPACITAÇÃO PARA CARPINTEIRO DE FÔRMAS (ENCARGOS COMPLEMENTARES) - HORISTA	SEDI - SERVIÇOS DIVERSOS	H	1,00000000	0,22	0,22
Insumo	00001213	SINAPI	CARPINTEIRO DE FORMAS (HORISTA)	Mão de Obra	H	1,00000000	18,56	18,56
Insumo	00037370	SINAPI	ALIMENTACAO - HORISTA (COLETADO CAIXA)	Outros	H	1,00000000	1,86	1,86
Insumo	00037371	SINAPI	TRANSPORTE - HORISTA (COLETADO CAIXA)	Serviços	H	1,00000000	0,58	0,58
Insumo	00037372	SINAPI	EXAMES - HORISTA (COLETADO CAIXA)	Outros	H	1,00000000	1,14	1,14
Insumo	00037373	SINAPI	SEGURO - HORISTA (COLETADO CAIXA)	Taxas	H	1,00000000	0,01	0,01
Insumo	00043459	SINAPI	FERRAMENTAS - FAMILIA CARPINTEIRO DE FORMAS - HORISTA (ENCARGOS COMPLEMENTARES - COLETADO CAIXA)	Equipamento	H	1,00000000	0,49	0,49
Insumo	00043483	SINAPI	EPI - FAMILIA CARPINTEIRO DE FORMAS - HORISTA (ENCARGOS COMPLEMENTARES - COLETADO CAIXA)	Equipamento	H	1,00000000	1,34	1,34
				MC sem LS =>	18,78	LS =>	0,00	18,78
				Valor do BDI =>	6,05			30,25
								Valor com BDI =>

	Código	Banco	Descrição	Tipo	Und	Quant.	Valor Unit	Total
								347





**ESTADO DO MARANHÃO**  
**PREFEITURA MUNICIPAL DE SÃO MATEUS DO MARANHÃO**  
**SECRETARIA MUNICIPAL DE FINANÇAS E DESENVOLVIMENTO ECONOMICO**  
**CNPJ Nº 06.019.491/0001-07**

Composição	Código	Banco	Descrição	CHUMBAMENTO LINEAR EM ALVENARIA PARA RAMAIS/DISTRIBUIÇÃO COM DIÂMETROS MENORES OU IGUAIS A 40 MM. AF_06/2015	M	1,0000000	12,26	12,26
Composição Auxiliar	90466	SINAPI	INHI - INSTALAÇÕES HIDROSANITARIAS					
Composição Auxiliar	86248	SINAPI	AUXILIAR DE ENCANADOR OU BOMBEIRO HIDRÁULICO COM ENCARGOS COMPLEMENTARES		H	0,0550000	18,98	1,04
Composição Auxiliar	86267	SINAPI	ENCANADOR OU BOMBEIRO HIDRÁULICO COM ENCARGOS COMPLEMENTARES		H	0,3910000	23,83	9,31
Composição Auxiliar	86629	SINAPI	ARGAMASSA TRAÇO 1:3 (EM VOLUME DE CIMENTO E AREIA MÉDIA ÚMIDA), PREPARO MANUAL. AF_08/2019		m²	0,0030000	639,60	1,91
			MO sem LS =>	8,51	LS =>	0,00	MO com LS =>	8,51
			Valor do BDI =>	3,07			Valor com BDI =>	15,33

Composição	Código	Banco	Descrição	FUES - FUNDACÕES E ESTRUTURAS	KG	1,0000000	10,19	10,19
Composição Auxiliar	92803	SINAPI	CORTE E DOBRA DE AÇO CA-50, DIÂMETRO DE 10,0 MM. AF_06/2022					
Composição Auxiliar	88238	SINAPI	AJUDANTE DE ARMADOR COM ENCARGOS COMPLEMENTARES		H	0,0014000	18,35	0,02
Composição Auxiliar	88245	SINAPI	ARMADOR COM ENCARGOS COMPLEMENTARES		H	0,0088000	23,72	0,20
Insumo	00000034	SINAPI	ACO CA-50, 10,0 MM, VERGALHAO	Material	KG	1,1100000	8,99	9,97
			MO sem LS =>	0,16	LS =>	0,00	MO com LS =>	0,16
			Valor do BDI =>	2,55			Valor com BDI =>	12,74
			Total				10,97	10,97

Composição	Código	Banco	Descrição	FUES - FUNDACÕES E ESTRUTURAS	KG	1,0000000	10,97	10,97
Composição	92801	SINAPI	CORTE E DOBRA DE AÇO CA-50, DIÂMETRO DE 6,3 MM. AF_06/2022					
Composição Auxiliar	88238	SINAPI	AJUDANTE DE ARMADOR COM ENCARGOS COMPLEMENTARES		H	0,0051000	18,35	0,09
			Total				18,35	0,09



**ESTADO DO MARANHÃO**  
**PREFEITURA MUNICIPAL DE SÃO MATEUS DO MARANHÃO**  
**SECRETARIA MUNICIPAL DE FINANÇAS E DESENVOLVIMENTO ECONOMICO**  
**CNPJ Nº 06.019.491/0001-07**

Composição Auxiliar	86245	SINAPI	ARMADOR COM ENCARGOS COMPLEMENTARES	H	0,0310000	23,72	0,73
Insumo	00000032	SINAPI	ACO CA-50, 6,3 MM, VERGALHAO	KG	1,0700000	9,49	10,15
			MO sem LS =>	0,62	LS =>	0,00	MO com LS =>
			Valor do BDI =>	2,74			Valor com BDI =>
							13,71

Composição	Código	Banco	Descrição	Tipo	Und	Quant.	Valor Unit	Total
	95308	SINAPI	CURSO DE CAPACITAÇÃO PARA AJUDANTE DE ARMADOR (ENCARGOS COMPLEMENTARES) - HORISTA	SEDI - SERVIÇOS DIVERSOS	H	1,0000000	0,15	0,15
Insumo	00006114	SINAPI	AJUDANTE DE ARMADOR (HORISTA)	Mão de Obra	H	0,0121100	12,60	0,15
			MO sem LS =>	0,15	LS =>	0,00	MO com LS =>	0,15
			Valor do BDI =>	0,04			Valor com BDI =>	0,19

Composição	Código	Banco	Descrição	Tipo	Und	Quant.	Valor Unit	Total
	95309	SINAPI	CURSO DE CAPACITAÇÃO PARA AJUDANTE DE CARPINTEIRO (ENCARGOS COMPLEMENTARES) - HORISTA	SEDI - SERVIÇOS DIVERSOS	H	1,0000000	0,21	0,21
Insumo	00006117	SINAPI	CARPINTEIRO AUXILIAR (HORISTA)	Mão de Obra	H	0,0154900	13,80	0,21
			MO sem LS =>	0,21	LS =>	0,00	MO com LS =>	0,21
			Valor do BDI =>	0,05			Valor com BDI =>	0,26

Composição	Código	Banco	Descrição	Tipo	Und	Quant.	Valor Unit	Total
	95314	SINAPI	CURSO DE CAPACITAÇÃO PARA ARMADOR (ENCARGOS COMPLEMENTARES) - HORISTA	SEDI - SERVIÇOS DIVERSOS	H	1,0000000	0,21	0,21
Insumo	00000378	SINAPI	ARMADOR (HORISTA)	Mão de Obra	H	0,0121100	17,91	0,21
			Valor do BDI =>				Valor com BDI =>	0,26







ESTADO DO MARANHÃO  
PREFEITURA MUNICIPAL DE SÃO MATEUS DO MARANHÃO  
SECRETARIA MUNICIPAL DE FINANÇAS E DESENVOLVIMENTO ECONOMICO  
CNPJ Nº 06.019.491/0001-07

MO sem LS => 0,21 LS => 0,00 MO com LS => 0,21  
Valor do BDI => 0,05 Valor com BDI => 0,26

Código	Banco	Descrição	Tipo	Und	Quant.	Valor Unit	Total
Composição	95316	SINAPI	CURSO DE CAPACITAÇÃO PARA AUXILIAR DE ELETRICISTA (ENCARGOS COMPLEMENTARES) - HORISTA	H	1,0000000	0,55	0,55
Insumo	00000247	SINAPI	AJUDANTE DE ELETRICISTA (HORISTA)	H	0,0391600	14,30	0,55
			MO sem LS => 0,55 LS => 0,00 MO com LS => 0,55				
			Valor do BDI => 0,14 Valor com BDI => 0,69				

Código	Banco	Descrição	Tipo	Und	Quant.	Valor Unit	Total
Composição	95317	SINAPI	CURSO DE CAPACITAÇÃO PARA AUXILIAR DE ENCANADOR OU BOMBEIRO HIDRAULICO (ENCARGOS COMPLEMENTARES) - HORISTA	H	1,0000000	0,26	0,26
Insumo	00000246	SINAPI	AUXILIAR DE ENCANADOR OU BOMBEIRO HIDRAULICO (HORISTA)	H	0,0168700	13,80	0,26
			MO sem LS => 0,26 LS => 0,00 MO com LS => 0,26				
			Valor do BDI => 0,07 Valor com BDI => 0,33				

Código	Banco	Descrição	Tipo	Und	Quant.	Valor Unit	Total
Composição	95330	SINAPI	CURSO DE CAPACITAÇÃO PARA CARPINTEIRO DE FÓRMAS (ENCARGOS COMPLEMENTARES) - HORISTA	H	1,0000000	0,22	0,22
Insumo	00001213	SINAPI	CARPINTEIRO DE FORMAS (HORISTA)	H	0,0121100	18,56	0,22
			MO sem LS => 0,22 LS => 0,00 MO com LS => 0,22				

COMISSÃO PERMANENTE DE LICITAÇÃO  
Rubrica  
350  
Página 159 de 237





**ESTADO DO MARANHÃO**  
**PREFEITURA MUNICIPAL DE SÃO MATEUS DO MARANHÃO**  
**SECRETARIA MUNICIPAL DE FINANÇAS E DESENVOLVIMENTO ECONOMICO**  
**CNPJ Nº 06.019.491/0001-07**

Composição	95359	SINAPI	CURSO DE CAPACITAÇÃO PARA OPERADOR DE GUINDASTE (ENCARGOS COMPLEMENTARES) - HORISTA	SEDI - SERVIÇOS DIVERSOS	H	1,0000000	0,48	0,48
Insumo	00004254	SINAPI	OPERADOR DE GUINDASTE	Mão de Obra	H	0,0171800	28,51	0,48
				MO sem LS =>	LS =>	0,00	MO com LS =>	0,48
				Valor do BDI =>	0,12		Valor com BDI =>	0,60

Composição	Código	Banco	Descrição	Tipo	Und	Quant.	Valor Unit	Total
	95360	SINAPI	CURSO DE CAPACITAÇÃO PARA OPERADOR DE MÁQUINAS E EQUIPAMENTOS (ENCARGOS COMPLEMENTARES) - HORISTA	SEDI - SERVIÇOS DIVERSOS	H	1,0000000	0,18	0,18
Insumo	00004230	SINAPI	OPERADOR DE MÁQUINAS E TRATORES DIVERSOS (TERRAPLANAGEM)	Mão de Obra	H	0,0121100	15,52	0,18
				MO sem LS =>	LS =>	0,00	MO com LS =>	0,18
				Valor do BDI =>	0,05		Valor com BDI =>	0,23

Composição	Código	Banco	Descrição	Tipo	Und	Quant.	Valor Unit	Total
	95371	SINAPI	CURSO DE CAPACITAÇÃO PARA PEDREIRO (ENCARGOS COMPLEMENTARES) - HORISTA	SEDI - SERVIÇOS DIVERSOS	H	1,0000000	0,39	0,39
Insumo	00004750	SINAPI	PEDREIRO (HORISTA)	Mão de Obra	H	0,0222500	17,91	0,39
				MO sem LS =>	LS =>	0,00	MO com LS =>	0,39
				Valor do BDI =>	0,10		Valor com BDI =>	0,49

Composição	Código	Banco	Descrição	Tipo	Und	Quant.	Valor Unit	Total
	95378	SINAPI	CURSO DE CAPACITAÇÃO PARA SERVENTE (ENCARGOS COMPLEMENTARES) - HORISTA	SEDI - SERVIÇOS DIVERSOS	H	1,0000000	0,29	0,29
Insumo	00006111	SINAPI	SERVENTE DE OBRAS	Mão de Obra	H	0,0222500	13,46	0,29



**ESTADO DO MARANHÃO**  
**PREFEITURA MUNICIPAL DE SÃO MATEUS DO MARANHÃO**  
**SECRETARIA MUNICIPAL DE FINANÇAS E DESENVOLVIMENTO ECONOMICO**  
**CNPJ Nº 06.019.491/0001-07**

MO sem LS => 0,29 LS => 0,00 MO com LS => 0,29  
 Valor do BDI => 0,07 Valor com BDI => 0,36

Código	Banco	Descrição	Tipo	Und	Quant.	Valor Unit	Total
Composição	95384 SINAPI	CURSO DE CAPACITAÇÃO PARA TÉCNICO DE SONDAGEM (ENCARGOS COMPLEMENTARES) - HORISTA	SEDI - SERVIÇOS DIVERSOS	H	1,0000000	0,26	0,26
Insumo	00006175 SINAPI	TECNICO EM SONDAGEM	Mão de Obra	H	0,0121100	21,96	0,26
			MO sem LS =>	LS =>	0,00	MO com LS =>	0,26
			Valor do BDI =>		0,07	Valor com BDI =>	0,33

Código	Banco	Descrição	Tipo	Und	Quant.	Valor Unit	Total
Composição	3310 ORSE	Chapisco em parede com argamassa traço 11 - 1.3 (cimento / areia) - Revisado 08/2015	Conversão InfoWOrca	m²	1,0000000	6,43	6,43
Composição Auxiliar	10549 ORSE	Encargos Complementares - Servente	Provisórios	h	0,1000000	3,67	0,36
Composição Auxiliar	10550 ORSE	Encargos Complementares - Pedreiro	Provisórios	h	0,1000000	3,52	0,35
Composição Auxiliar	1903 ORSE	Argamassa cimento e areia traço 1-1 (1:3) - 1 saco cimento 50kg / 3 pacotias areia dim. 0.35 x 0.45 x 0.23 m - Confeção mecânica e transporte	Argamassas	m³	0,0050000	518,56	2,59
Insumo	00004750 SINAPI	PEDREIRO (HORISTA)	Mão de Obra	H	0,1000000	17,91	1,79
Insumo	00006111 SINAPI	SERVENTE DE OBRAS	Mão de Obra	H	0,1000000	13,46	1,34
			MO sem LS =>	LS =>	0,00	MO com LS =>	3,39
			Valor do BDI =>		1,61	Valor com BDI =>	8,04





**ESTADO DO MARANHÃO**  
**PREFEITURA MUNICIPAL DE SÃO MATEUS DO MARANHÃO**  
**SECRETARIA MUNICIPAL DE FINANÇAS E DESENVOLVIMENTO ECONOMICO**  
**CNPJ Nº 06.019.491/0001-07**

Código	Banco	Descrição	Tipo	Und	Quant.	Valor Unit	Total
Composição	124	ORSE	Concreto simples fabricado na obra, fck=13,5 mpa (b1/b2), sem lançamento e adensamento	m³	1,00000000	444,01	444,01
Composição Auxiliar	10549	ORSE	Encargos Complementares - Servente	h	6,00000000	3,67	22,02
Insumo	00000367	SINAPI	AREIA GROSSA - POSTO JAZIDA/FORNECEDOR (RETIRADO NA JAZIDA, SEM TRANSPORTE)	m³	0,94300000	65,84	62,08
Insumo	00001379	SINAPI	CIMENTO PORTLAND COMPOSTO CP II-32	KG	255,00000000	0,84	214,20
Insumo	00004718	SINAPI	PEDRA BRITADA N. 2 (19 A 38 MM) POSTO PEDREIRA/FORNECEDOR, SEM FRETE	m³	0,62700000	77,80	48,78
Insumo	00004721	SINAPI	PEDRA BRITADA N. 1 (9,5 a 19 MM) POSTO PEDREIRA/FORNECEDOR, SEM FRETE	m³	0,20900000	77,39	16,17
Insumo	00006111	SINAPI	SERVENTE DE OBRAS	H	6,00000000	13,46	80,76
				MO sem LS =>	80,76	LS =>	0,00
				Valor do BDI =>	111,00	Valor com BDI =>	555,01

Código	Banco	Descrição	Tipo	Und	Quant.	Valor Unit	Total
Composição	95	ORSE	Concreto simples fabricado na obra, fck=13,5 mpa, lançado e adensado	m³	1,00000000	491,24	491,24
Composição Auxiliar	124	ORSE	Concreto simples fabricado na obra, fck=13,5 mpa (b1/b2), sem lançamento e adensamento	m³	1,00000000	444,01	444,01
Composição Auxiliar	7692	ORSE	Lançamento de concreto simples fabricado na obra, inclusive adensamento e acabamento em peças da superestrutura	m³	1,00000000	47,23	47,23
				MO sem LS =>	118,90	LS =>	0,00
				Valor do BDI =>	122,81	Valor com BDI =>	614,05



**ESTADO DO MARANHÃO**  
**PREFEITURA MUNICIPAL DE SÃO MATEUS DO MARANHÃO**  
**SECRETARIA MUNICIPAL DE FINANÇAS E DESENVOLVIMENTO ECONOMICO**  
**CNPJ Nº 06.019.491/0001-07**

Composição	Código	Banco	Descrição	Tipo	Und	Quant.	Valor Unit	Total	
	88264	SINAPI	ELETRICISTA COM ENCARGOS COMPLEMENTARES	SEDI - SERVIÇOS DIVERSOS	H	1,0000000	25,54	25,54	
Composição Auxiliar	95332	SINAPI	CURSO DE CAPACITAÇÃO PARA ELETRICISTA (ENCARGOS COMPLEMENTARES) - HORISTA	SEDI - SERVIÇOS DIVERSOS	H	1,0000000	0,75	0,75	
Insumo	00002436	SINAPI	ELETRICISTA (HORISTA)	Mão de Obra	H	1,0000000	19,20	19,20	
Insumo	00037370	SINAPI	ALIMENTACAO - HORISTA (COLETADO CAIXA)	Outros	H	1,0000000	1,86	1,86	
Insumo	00037371	SINAPI	TRANSPORTE - HORISTA (COLETADO CAIXA)	Serviços	H	1,0000000	0,58	0,58	
Insumo	00037372	SINAPI	EXAMES - HORISTA (COLETADO CAIXA)	Outros	H	1,0000000	1,14	1,14	
Insumo	00037373	SINAPI	SEGURO - HORISTA (COLETADO CAIXA)	Taxas	H	1,0000000	0,01	0,01	
Insumo	00043460	SINAPI	FERRAMENTAS - FAMILIA ELETRICISTA - HORISTA (ENCARGOS COMPLEMENTARES - COLETADO CAIXA)	Equipamento	H	1,0000000	0,86	0,86	
Insumo	00043484	SINAPI	EPI - FAMILIA ELETRICISTA - HORISTA (ENCARGOS COMPLEMENTARES - COLETADO CAIXA)	Equipamento	H	1,0000000	1,14	1,14	
				MO sem LS =>	19,95	LS =>	0,00	MO com LS =>	19,95
				Valor do BDI =>	6,39			Valor com BDI =>	31,93

Composição	Código	Banco	Descrição	Tipo	Und	Quant.	Valor Unit	Total
	91842	SINAPI	ELETRODUTO FLEXIVEL CORRUGADO, PVC, DN 20 MM (1/2"), PARA CIRCUITOS TERMINAIS, INSTALADO EM LAJE - FORNECIMENTO E INSTALAÇÃO. AF_12/2015	INEL - INSTALAÇÃO ELÉTRICA/ELÉTRIFICACÃO E ILUMINAÇÃO EXTERNA	M	1,0000000	5,18	5,18
Composição Auxiliar	88247	SINAPI	AUXILIAR DE ELETRICISTA COM ENCARGOS COMPLEMENTARES	SEDI - SERVIÇOS DIVERSOS	H	0,0610000	20,44	1,24
Composição Auxiliar	88264	SINAPI	ELETRICISTA COM ENCARGOS COMPLEMENTARES	SEDI - SERVIÇOS DIVERSOS	H	0,0610000	25,54	1,55
								355



**ESTADO DO MARANHÃO**  
**PREFEITURA MUNICIPAL DE SÃO MATEUS DO MARANHÃO**  
**SECRETARIA MUNICIPAL DE FINANÇAS E DESENVOLVIMENTO ECONOMICO**  
**CNPJ Nº 06.019.491/0001-07**

Insumo	Código	Banco	Descrição	Material	Und	Quant.	Valor Unit	Total
Insumo	00002689	SINAPI	ELETRODUTO PVC FLEXIVEL CORRUGADO, COR AMARELA, DE 20 MM	Material	M	1,1000000	2,16	2,37
Insumo	00043132	SINAPI	ARAME RECOZIDO 16 BWG, D = 1,65 MM (0,016 KG/M) OU 18 BWG, D = 1,25 MM (0,01 KG/M)	Material	KG	0,0016000	18,10	0,02
				MO sem LS =>	2,11	LS =>	0,00	MO com LS =>
				Valor do BDI =>	1,30			Valor com BDI =>
								6,48

Composição	Código	Banco	Descrição	Tipo	Und	Quant.	Valor Unit	Total
Composição	91852	SINAPI	ELETRODUTO FLEXIVEL CORRUGADO, PVC, DN 20 MM (1/2"), PARA CIRCUITOS TERMINAIS, INSTALADO EM PAREDE - FORNECIMENTO E INSTALAÇÃO. AF_12/2015	INEL - INSTALAÇÃO ELÉTRICA/ELÉTRIFICAÇÃO E ILUMINAÇÃO EXTERNA	M	1,0000000	7,88	7,88
Composição Auxiliar	88247	SINAPI	AUXILIAR DE ELETRICISTA COM ENCARGOS COMPLEMENTARES	SEDI - SERVIÇOS DIVERSOS	H	0,1240000	20,44	2,53
Composição Auxiliar	88284	SINAPI	ELETRICISTA COM ENCARGOS COMPLEMENTARES	SEDI - SERVIÇOS DIVERSOS	H	0,1240000	25,54	3,16
Insumo	00002689	SINAPI	ELETRODUTO PVC FLEXIVEL CORRUGADO, COR AMARELA, DE 20 MM	Material	M	1,0170000	2,16	2,19
				MO sem LS =>	4,31	LS =>	0,00	MO com LS =>
				Valor do BDI =>	1,97			Valor com BDI =>
								4,31
								9,85

Composição	Código	Banco	Descrição	Tipo	Und	Quant.	Valor Unit	Total
Composição	88287	SINAPI	ENCANADOR OU BOMBEIRO HIDRAULICO COM ENCARGOS COMPLEMENTARES	SEDI - SERVIÇOS DIVERSOS	H	1,0000000	23,83	23,83
Composição Auxiliar	95335	SINAPI	CURSO DE CAPACITAÇÃO PARA ENCANADOR OU BOMBEIRO HIDRAULICO (ENCARGOS COMPLEMENTARES) - HORISTA	SEDI - SERVIÇOS DIVERSOS	H	1,0000000	0,35	0,35
Insumo	00002696	SINAPI	ENCANADOR OU BOMBEIRO HIDRAULICO (HORISTA)	Mão de Obra	H	1,0000000	18,56	18,56
Insumo	00037370	SINAPI	ALIMENTACAO - HORISTA (COLETADO CAIXA)	Outros	H	1,0000000	1,86	1,86

**São Mateus do Maranhão – MA, CEP: 65.470-000, CNPJ Nº 06.019.491/0001-07**





**ESTADO DO MARANHÃO**  
**PREFEITURA MUNICIPAL DE SÃO MATEUS DO MARANHÃO**  
**SECRETARIA MUNICIPAL DE FINANÇAS E DESENVOLVIMENTO ECONOMICO**  
**CNPJ Nº 06.019.491/0001-07**

Insumo	Código	Banco	SINAPI	TRANSPORTE - HORISTA (COLETADO CAIXA)	Serviços	H	1,00000000	0,58	0,58	
Insumo	00037371	SINAPI	SINAPI	TRANSPORTE - HORISTA (COLETADO CAIXA)	Serviços	H	1,00000000	0,58	0,58	
Insumo	00037372	SINAPI	SINAPI	EXAMES - HORISTA (COLETADO CAIXA)	Outros	H	1,00000000	1,14	1,14	
Insumo	00037373	SINAPI	SINAPI	SEGURO - HORISTA (COLETADO CAIXA)	Taxas	H	1,00000000	0,01	0,01	
Insumo	00043461	SINAPI	SINAPI	FERRAMENTAS - FAMILIA ENCANADOR - HORISTA (ENCARGOS COMPLEMENTARES - COLETADO CAIXA)	Equipamento	H	1,00000000	0,32	0,32	
Insumo	00043485	SINAPI	SINAPI	EPI - FAMILIA ENCANADOR - HORISTA (ENCARGOS COMPLEMENTARES - COLETADO CAIXA)	Equipamento	H	1,00000000	1,01	1,01	
					MO sem LS =>	18,91	LS =>	0,00	MO com LS =>	18,91
					Valor do BDI =>				Valor com BDI =>	29,79

Composição	Código	Banco	Descrição	Tipo	Und	Quant.	Valor Unit	Total
Insumo	10555	ORSE	Encargos Complementares - Armador	Provisórios	h	1,00000000	3,49	3,49
Insumo	158	ORSE	Almoço (Participação do empregador)	Material	un	0,1018000	14,00	1,42
Insumo	941	ORSE	Fardamento com mangas curta	Material	un	0,0015000	179,32	0,26
Insumo	1651	ORSE	Óculos branco proteção	Material	pr	0,0008000	6,35	0,00
Insumo	2378	ORSE	Vale transporte	Material	un	0,0654000	4,50	0,29
Insumo	10362	ORSE	Seguro de vida e acidente em grupo	Serviços	un	0,0045000	12,54	0,05
Insumo	10492	ORSE	Cesta Básica	Material	un	0,0045000	165,00	0,74
Insumo	10517	ORSE	Exames admissionais/demissionais (checkup)	Serviços	cj	0,0004000	300,00	0,12
Insumo	10585	ORSE	Arco de serra	Material	un	0,0002000	22,10	0,00





**ESTADO DO MARANHÃO**  
**PREFEITURA MUNICIPAL DE SÃO MATEUS DO MARANHÃO**  
**SECRETARIA MUNICIPAL DE FINANÇAS E DESENVOLVIMENTO ECONOMICO**  
**CNPJ Nº 06.019.491/0001-07**

Insuno	10586	ORSE	Torquesa	Material	un	0,0002000	36,90	0,00
Insuno	10596	ORSE	Protetor auricular	Material	un	0,0045000	4,90	0,02
Insuno	10599	ORSE	Protetor solar fps 30 com 120ml	Material	un	0,0018000	13,00	0,02
Insuno	10761	ORSE	Refeição - café da manhã ( café com leite e dois pães com manteiga)	Serviços	un	0,1018000	5,00	0,50
Insuno	00012892	SINAPI	LUVA RASPA DE COURO, CANO CURTO (PUNHO 7* CM)	Equipamento	PAR	0,0023000	12,60	0,02
Insuno	00012893	SINAPI	BOTA DE SEGURANCA COM BIQUEIRA DE ACO E COLARINHO ACOLCHOADO	Material	PAR	0,0008000	67,20	0,05
Insuno	00012894	SINAPI	CAPA PARA CHUVA EM PVC COM FORRO DE POLIESTER, COM CAPUZ (AMARELA OU AZUL)	Material	UN	0,0002000	18,20	0,00
Insuno	00012895	SINAPI	CAPACETE DE SEGURANCA ABA FRONTAL COM SUSPENSAO DE POLIETILENO, SEM JUGULAR (CLASSE B)	Material	UN	0,0006000	14,00	0,00
				MO sem LS =>	0,00	LS =>	0,00	MO com LS =>
				Valor do BDI =>			0,87	Valor com BDI =>
								4,36

Composição	Código	Banco	Descrição	Tipo	Und	Quant.	Valor Unit	Total
	10551	ORSE	Encargos Complementares - Carpinteiro	Provisórios	h	1,0000000	3,55	3,55
Insuno	158	ORSE	Almoço (Participação do empregador)	Material	un	0,1018000	14,00	1,42
Insuno	941	ORSE	Fardamento com mangas curta	Material	un	0,0015000	179,32	0,26
Insuno	1651	ORSE	Óculos branco proteção	Material	pr	0,0007000	6,35	0,00
Insuno	2378	ORSE	Vale transporte	Material	un	0,0654000	4,50	0,29





**ESTADO DO MARANHÃO**  
**PREFEITURA MUNICIPAL DE SÃO MATEUS DO MARANHÃO**  
**SECRETARIA MUNICIPAL DE FINANÇAS E DESENVOLVIMENTO ECONOMICO**  
**CNPJ Nº 06.019.491/0001-07**

Insumo	10362	ORSE	Seguro de vida e acidente em grupo.	Serviços	un	0,0045000	12,54	0,06
Insumo	10492	ORSE	Cesta Basica	Material	un	0,0045000	165,00	0,74
Insumo	10517	ORSE	Exames admissionais/demissionais (checkup)	Serviços	cj	0,0004000	300,00	0,12
Insumo	10577	ORSE	Serrote 40cm	Material	un	0,0001000	29,90	0,00
Insumo	10578	ORSE	Formão grande	Material	un	0,0002000	15,15	0,00
Insumo	10579	ORSE	Chave de fenda chata 30 cm	Material	un	0,0002000	22,89	0,00
Insumo	10596	ORSE	Protetor auricular	Material	un	0,0045000	4,90	0,02
Insumo	10599	ORSE	Protetor solar fps 30 com 120ml	Material	un	0,0018000	13,00	0,02
Insumo	10761	ORSE	Refeição - café da manhã ( café com leite e dois pães com manteiga)	Serviços	un	0,1018000	5,00	0,50
Insumo	11244	ORSE	Martelo com unha	Material	un	0,0002000	37,90	0,00
Insumo	11248	ORSE	Furadeira e Parafusadeira elétrica Bosch ou Similar profissional	Equipamento	un	0,0001000	246,00	0,02
Insumo	11249	ORSE	Serra circular elétrica portatil	Equipamento	un	0,0001000	518,00	0,05
Insumo	00012892	SINAPI	LUVA RASPA DE COURO, CAMO CURTO (PUNHO *7* CM)	Equipamento	PAR	0,0023000	12,60	0,02
Insumo	00012893	SINAPI	BOTA DE SEGURANCA COM BIQUEIRA DE ACO E COLARINHO ACOLCHOADO	Material	PAR	0,0007000	67,20	0,04
Insumo	00012894	SINAPI	CAPA PARA CHUVA EM PVC COM FORRO DE POLIESTER, COM CAPUZ (AMARELA OU AZUL)	Material	UN	0,0002000	16,20	0,00
Insumo	00012895	SINAPI	CAPACETE DE SEGURANCA ABA FRONTAL COM SUSPENSAO DE POLIETILENO, SEM JUGULAR (CLASSE B)	Material	UN	0,0006000	14,00	0,00





ESTADO DO MARANHÃO  
PREFEITURA MUNICIPAL DE SÃO MATEUS DO MARANHÃO  
SECRETARIA MUNICIPAL DE FINANÇAS E DESENVOLVIMENTO ECONOMICO  
CNPJ Nº 06.019.491/0001-07

MO sem LS => 0,00 LS => 0,00 MO com LS => 0,00

Valor do BDI => 0,89 Valor com BDI => 4,44

Composição	Código	Banco	Descrição	Tipo	Und	Quant.	Valor Unit	Total
	10552	ORSE	Encargos Complementares - Eletricista	Provisórios	h	1,0000000	3,50	3,50
Insumo	158	ORSE	Almooço (Participação do empregador)	Material	un	0,1018000	14,00	1,42
Insumo	941	ORSE	Fardamento com mangas curta	Material	un	0,0015000	179,32	0,26
Insumo	1651	ORSE	Oculos branco proteção	Material	pr	0,0008000	6,35	0,00
Insumo	2378	ORSE	Vale transporte	Material	un	0,0654000	4,50	0,29
Insumo	10362	ORSE	Seguro de vida e acidente em grupo	Serviços	un	0,0045000	12,54	0,05
Insumo	10492	ORSE	Cesta Básica	Material	un	0,0045000	165,00	0,74
Insumo	10517	ORSE	Exames admissionais/demissionais (checkup)	Serviços	cj	0,0004000	300,00	0,12
Insumo	10579	ORSE	Chave de fenda chata 30 cm	Material	un	0,0002000	22,89	0,00
Insumo	10596	ORSE	Protetor auricular	Material	un	0,0045000	4,90	0,02
Insumo	10599	ORSE	Protetor solar fps 30 com 120ml	Material	un	0,0018000	13,00	0,02
Insumo	10761	ORSE	Refeição - café da manhã ( café com leite e dois pães com manteiga)	Serviços	un	0,1018000	5,00	0,50
Insumo	11240	ORSE	Alicate com isolamento	Material	un	0,0002000	46,30	0,00
Insumo	11241	ORSE	Alicate volt-amperemetro	Material	un	0,0002000	141,00	0,02





**ESTADO DO MARANHÃO**  
**PREFEITURA MUNICIPAL DE SÃO MATEUS DO MARANHÃO**  
**SECRETARIA MUNICIPAL DE FINANÇAS E DESENVOLVIMENTO ECONOMICO**  
**CNPJ Nº 06.019.491/0001-07**

Insumo	11242	ORSE	Chave inglesa 12"	Material	un	0,0001000	37,00	0,00
Insumo	00012892	SINAPI	LUVA RASPA DE COURO, CANO CURTO (PUNHO 7* CM)	Equipamento	PAR	0,0023000	12,60	0,02
Insumo	00012893	SINAPI	BOTA DE SEGURANCA COM BIQUEIRA DE ACO E COLARINHO ACOLCHOADO	Material	PAR	0,0007000	67,20	0,04
Insumo	00012894	SINAPI	CAPA PARA CHUVA EM PVC COM FORRO DE POLIESTER, COM CAPUZ (AMARELA OU AZUL)	Material	UN	0,0002000	18,20	0,00
Insumo	00012895	SINAPI	CAPACETE DE SEGURANCA ABA FRONTAL COM SUSPENSAO DE POLIETILENO, SEM JUGULAR (CLASSE B)	Material	UN	0,0006000	14,00	0,00
				MO sem LS =>	0,00	LS =>	MO com LS =>	0,00
				Valor do BDI =>	0,88		Valor com BDI =>	4,38

Composição	Código	Banco	Descrição	Tipo	Und	Quant.	Valor Unit	Total
	10550	ORSE	Encargos Complementares - Pedreiro	Provisórios	h	1,0000000	3,52	3,52
Insumo	158	ORSE	Almoço (Participação do empregador)	Material	un	0,1018000	14,00	1,42
Insumo	941	ORSE	Fardamento com mangas curta	Material	un	0,0015000	179,32	0,26
Insumo	1651	ORSE	Óculos branco proteção	Material	pr	0,0008000	6,35	0,00
Insumo	2378	ORSE	Vale transporte	Material	un	0,0654000	4,50	0,29
Insumo	4174	ORSE	Desempenadeira de apo lisa, cabo madeira, ref.143, Atilas ou similar	Material	un	0,0005000	10,80	0,00
Insumo	4722	ORSE	Colher de pedreiro	Material	un	0,0004000	18,80	0,00
Insumo	10282	ORSE	Regua de alumínio c/ 2,00m (para pedreiro)	Material	un	0,0002000	40,80	0,00





**ESTADO DO MARANHÃO**  
**PREFEITURA MUNICIPAL DE SÃO MATEUS DO MARANHÃO**  
**SECRETARIA MUNICIPAL DE FINANÇAS E DESENVOLVIMENTO ECONOMICO**  
**CNPJ Nº 06.019.491/0001-07**

Insunmo	10362	ORSE	Seguro de vida e acidente em grupo	Serviços	un	0,0045000	12,54	0,05
Insunmo	10492	ORSE	Cesta Básica	Material	un	0,0045000	165,00	0,74
Insunmo	10517	ORSE	Exames admissionais/demissionais (checkout)	Serviços	cj	0,0004000	300,00	0,12
Insunmo	10566	ORSE	Protetor auricular	Material	un	0,0045000	4,90	0,02
Insunmo	10599	ORSE	Protetor solar fps 30 com 120ml	Material	un	0,0018000	13,00	0,02
Insunmo	10761	ORSE	Refeição - café da manhã ( café com leite e dois pães com manteiga)	Serviços	un	0,1018000	5,00	0,50
Insunmo	10789	ORSE	Nivel de bolha de madeira	Material	un	0,0002000	16,50	0,00
Insunmo	10790	ORSE	Prumo de face	Material	un	0,0001000	25,95	0,00
Insunmo	11243	ORSE	Martelo sem unha	Material	un	0,0001000	27,50	0,00
Insunmo	11245	ORSE	Desempoladeira de madeira 12x22	Material	un	0,0007000	11,26	0,00
Insunmo	11246	ORSE	Escala métrica de bambú	Material	Un	0,0007000	10,22	0,00
Insunmo	11247	ORSE	Serra mármore Serra mamore	Material	un	0,0001000	327,80	0,03
Insunmo	11264	ORSE	Márreta de 1/2 kg com cabo	Material	un	0,0002000	13,52	0,00
Insunmo	11265	ORSE	Martelo de borracha com cabo	Material	un	0,0004000	20,00	0,00
Insunmo	00012892	SINAPI	LUVA RASPA DE COURO, CANO CURTO (PUNHO 7* CM)	Equipamento	PAR	0,0023000	12,60	0,02
Insunmo	00012893	SINAPI	BOTA DE SEGURANCA COM BIQUEIRA DE ACO E COLARINHO ACOLCHOADO	Material	PAR	0,0008000	67,20	0,05





**ESTADO DO MARANHÃO**  
**PREFEITURA MUNICIPAL DE SÃO MATEUS DO MARANHÃO**  
**SECRETARIA MUNICIPAL DE FINANÇAS E DESENVOLVIMENTO ECONOMICO**  
**CNPJ Nº 06.019.491/0001-07**

Insumo	Código	Banco	SINAPI	Material	UN	Quant.	Valor Unit	Total
Insumo	00012894	SINAPI	CAPA PARA CHUVA EM PVC COM FORRO DE POLIESTER, COM CAPUZ (AMARELA OU AZUL)	Material	UN	0,0002000	18,20	0,00
Insumo	00012895	SINAPI	CAPACETE DE SEGURANCA ABA FRONTAL COM SUSPENSAO DE POLIETILENO, SEM JUGULAR (CLASSE B)	Material	UN	0,0006000	14,00	0,00
			MO sem LS =>		LS =>	0,00	MO com LS =>	0,00
			Valor do BDI =>			0,88	Valor com BDI =>	4,40

Composição	Código	Banco	Descrição	Tipo	Und	Quant.	Valor Unit	Total
Insumo	10553	ORSE	Encargos Complementares - Pintor	Provisórios	h	1,0000000	3,72	3,72
Insumo	158	ORSE	Almoço (Participação do empregador)	Material	un	0,1018000	14,00	1,42
Insumo	941	ORSE	Fardamento com mangas curta	Material	un	0,0015000	179,32	0,26
Insumo	1651	ORSE	Óculos branco proteção	Material	pr	0,0008000	6,35	0,00
Insumo	2378	ORSE	Vale transporte	Material	un	0,0654000	4,50	0,29
Insumo	4174	ORSE	Despenadeira de aço lisa, cabo madeira, ref:143, Atlas ou similar	Material	un	0,0005000	10,80	0,00
Insumo	4725	ORSE	Espátula	Material	un	0,0004000	18,50	0,00
Insumo	10362	ORSE	Seguro de vida e acidente em grupo	Serviços	un	0,0045000	12,54	0,05
Insumo	10492	ORSE	Cesta Básica	Material	un	0,0045000	165,00	0,74
Insumo	10517	ORSE	Exames admissionais/desmissionais (checkup)	Serviços	cj	0,0004000	300,00	0,12
Insumo	10563	ORSE	Trincha 3"	Material	un	0,0045000	11,98	0,05





ESTADO DO MARANHÃO  
PREFEITURA MUNICIPAL DE SÃO MATEUS DO MARANHÃO  
SECRETARIA MUNICIPAL DE FINANÇAS E DESENVOLVIMENTO ECONOMICO  
CNPJ Nº 06.019.491/0001-07

Insumo	10596	ORSE	Protetor auricular	Material	un	0,0045000	4,90	0,02	
Insumo	10599	ORSE	Protetor solar fps 30 com 120ml	Material	un	0,0018000	13,00	0,02	
Insumo	10761	ORSE	Refeição - café da manhã ( café com leite e dois pães com manteiga)	Serviços	un	0,1018000	5,00	0,50	
Insumo	11250	ORSE	Rolo lá de carneira 20cm	Material	un	0,0023000	17,50	0,04	
Insumo	11251	ORSE	Pincel de seda 2"	Material	un	0,0045000	26,90	0,12	
Insumo	11252	ORSE	Escada de aluminio de abrir com 7 degraus	Material	un	0,0001000	269,00	0,02	
Insumo	00012892	SINAPI	LUVA RASPA DE COURO, CANO CURTO (PUNHO 7* CM)	Equipamento	PAR	0,0023000	12,60	0,02	
Insumo	00012893	SINAPI	BOTA DE SEGURANCA COM BIQUEIRA DE ACO E COLARINHO ACOLCHOADO	Material	PAR	0,0008000	67,20	0,05	
Insumo	00012894	SINAPI	CAPA PARA CHUVA EM PVC COM FORRO DE POLIESTER, COM CAPUZ (AMARELA OU AZUL)	Material	UN	0,0002000	18,20	0,00	
Insumo	00012895	SINAPI	CAPACETE DE SEGURANCA ABA FRONTAL COM SUSPENSÃO DE POLIETILENO, SEM JUGULAR (CLASSE B)	Material	UN	0,0006000	14,00	0,00	
			MO sem LS =>	MO sem LS =>	0,00	LS =>	0,00	MO com LS =>	0,00

Valor com BDI => 4,65

Valor do BDI => 0,93

Composição	Código	Banco	Descrição	Tipo	Und	Quant.	Valor Unit	Total
Insumo	10549	ORSE	Encargos Complementares - Servente	Provisórios	h	1,0000000	3,67	3,67
Insumo	158	ORSE	Almoço (Participação do empregador)	Material	un	0,1018000	14,00	1,42
Insumo	941	ORSE	Fardamento com mangas curta	Material	un	0,0015000	179,32	0,26





**ESTADO DO MARANHÃO**  
**PREFEITURA MUNICIPAL DE SÃO MATEUS DO MARANHÃO**  
**SECRETARIA MUNICIPAL DE FINANÇAS E DESENVOLVIMENTO ECONOMICO**  
**CNPJ Nº 06.019.491/0001-07**

Insumo	1651	ORSE	Óculos branco proteção	Material	pr	0,00080000	6,35	0,00
Insumo	2378	ORSE	Vale transporte	Material	un	0,0941000	4,50	0,42
Insumo	4728	ORSE	Talhadeira chata 10" Talhadeira clara 10"	Material	un	0,00033000	18,58	0,00
Insumo	4729	ORSE	Marreta 1 kg com cabo	Material	un	0,0001000	31,50	0,00
Insumo	10362	ORSE	Seguro de vida e acidente em grupo	Serviços	un	0,0045000	12,54	0,05
Insumo	10492	ORSE	Cesta Básica	Material	un	0,0045000	165,00	0,74
Insumo	10517	ORSE	Exames admissionais/demissionais (checkup)	Serviços	qj	0,0004000	300,00	0,12
Insumo	10596	ORSE	Protetor auricular	Material	un	0,0045000	4,90	0,02
Insumo	10599	ORSE	Protetor solar fps 30 com 120ml	Material	un	0,0018000	13,00	0,02
Insumo	10761	ORSE	Refeição - café da manhã ( café com leite e dois pães com manteiga)	Serviços	un	0,1018000	5,00	0,50
Insumo	10788	ORSE	Pá quadrada	Material	un	0,0002000	36,90	0,00
Insumo	00002711	SINAPI	CARRINHO DE MAO DE ACO CAPACIDADE 60 A 80 L, PNEU COM CAMARA	Equipamento	UN	0,0002000	253,60	0,05
Insumo	00012862	SINAPI	LUVA RASPA DE COURO, CANO CURTO (PUNHO 7* CM)	Equipamento	PAR	0,0023000	12,60	0,02
Insumo	00012863	SINAPI	BOTA DE SEGURANCA COM BIQUEIRA DE ACO E COLARINHO ACOLCHOADO	Material	PAR	0,0008000	67,20	0,05
Insumo	00012894	SINAPI	CAPA PARA CHUVA EM PVC COM FORRO DE POLIESTER, COM CAPUZ (AMARELA OU AZUL)	Material	UN	0,0002000	18,20	0,00
Insumo	00012895	SINAPI	CAPACETE DE SEGURANCA ABA FRONTAL COM SUSPENSAO DE POLIETILENO, SEM JUGULAR (CLASSE B)	Material	UN	0,00066000	14,00	0,00







ESTADO DO MARANHÃO  
PREFEITURA MUNICIPAL DE SÃO MATEUS DO MARANHÃO  
SECRETARIA MUNICIPAL DE FINANÇAS E DESENVOLVIMENTO ECONOMICO  
CNPJ Nº 06.019.491/0001-07

MO sem LS => 0,00 LS => 0,00 MO com LS => 0,00  
Valor do BDI => 0,92 Valor com BDI => 4,59

Código	Banco	Descrição	Tipo	Und	Quant.	Valor Unit	Total	
Composição	5309	ORSE	Ensaio de Vazão com Compressor 250psi / 750cfm	h	1,00000000	391,13	391,13	
Insunio	5035	ORSE	Ensaio de vazão com compressor 250psi - 750cfm h	h	1,00000000	391,13	391,13	
			MO sem LS =>	0,00	LS =>	0,00	MO com LS =>	0,00
			Valor do BDI =>	97,78			Valor com BDI =>	488,91

Código	Banco	Descrição	Tipo	Und	Quant.	Valor Unit	Total	
Composição	2497	ORSE	Escavação manual de vala ou cava em material de 1ª categoria, profundidade até 1,50m	m²	1,00000000	51,39	51,39	
Composição Auxiliar	10549	ORSE	Encargos Complementares - Servente	h	3,00000000	3,67	11,01	
Insunio	00006111	SINAPI	SERVENTE DE OBRAS	H	3,00000000	13,46	40,38	
			MO sem LS =>	40,38	LS =>	0,00	MO com LS =>	40,38
			Valor do BDI =>	12,85			Valor com BDI =>	64,24

Código	Banco	Descrição	Tipo	Und	Quant.	Valor Unit	Total
Composição	92272	SINAPI	FABRICAÇÃO DE ESCORAS DE VIGA DO TIPO GARFO, EM MADEIRA. AF_09/2020 ESTRUTURAS	M	1,00000000	45,83	45,83
Composição Auxiliar	88239	SINAPI	AJUDANTE DE CARPINTEIRO COM ENCARGOS COMPLEMENTARES	H	0,03200000	19,43	0,62
Composição Auxiliar	88262	SINAPI	CARPINTEIRO DE FORMAS COM ENCARGOS COMPLEMENTARES	H	0,08300000	24,20	2,00



**ESTADO DO MARANHÃO**  
**PREFEITURA MUNICIPAL DE SÃO MATEUS DO MARANHÃO**  
**SECRETARIA MUNICIPAL DE FINANÇAS E DESENVOLVIMENTO ECONOMICO**  
**CNPJ Nº 06.019.491/0001-07**

Composição Auxiliar	91632 SINAPI	SERRA CIRCULAR DE BANCADA COM MOTOR ELÉTRICO POTÊNCIA DE 5HP, COM COIFA PARA DISCO 10" - CHP DIURNO. AF_08/2015	CHP	0,0220000	21,32	0,46
Composição Auxiliar	91693 SINAPI	SERRA CIRCULAR DE BANCADA COM MOTOR ELÉTRICO POTÊNCIA DE 5HP, COM COIFA PARA DISCO 10" - CHI DIURNO. AF_08/2015	CHI	0,0880000	20,24	1,78
Insumo	00001345 SINAPI	CHAPA/PAINEL DE MADEIRA COMPENSADA PLASTIFICADA (MADEIRITE PLASTIFICADO) PARA FORMA DE CONCRETO, DE 2200 x 1100 MM, E = *17* MM	m²	0,1380000	102,17	13,89
Insumo	00004491 SINAPI	PONTALETE *7,5 X 7,5* CM EM PINUS, MISTA OU EQUIVALENTE DA REGIAO - BRUTA	M	2,3420000	11,46	26,83
Insumo	00005058 SINAPI	PREGO DE ACO POLIDO COM CABECA 17 X 21 (2 X 11)	KG	0,0120000	21,21	0,25
		MO sem LS =>	3,71 LS =>	0,00	MO com LS =>	3,71
		Valor do BDI =>	11,46		Valor com BDI =>	57,29

Composição Auxiliar	Código	Banco	Descrição	Tipo	Und	Quant.	Valor Unit	Total
Composição Auxiliar	92264	SINAPI	FABRICAÇÃO DE FÓRMA PARA PILARES E ESTRUTURAS SIMILARES, EM CHAPA DE MADEIRA COMPENSADA PLASTIFICADA, E = 18 MM. AF_08/2020	FUES - FUNDÇÕES E ESTRUTURAS	m²	1,0000000	244,28	244,28
Composição Auxiliar	88239	SINAPI	AJUDANTE DE CARPINTEIRO COM ENCARGOS COMPLEMENTARES	SEDI - SERVIÇOS DIVERSOS	H	0,2500000	19,43	4,85
Composição Auxiliar	88252	SINAPI	CARPINTEIRO DE FORMAS COM ENCARGOS COMPLEMENTARES	SEDI - SERVIÇOS DIVERSOS	H	1,1800000	24,20	28,55
Composição Auxiliar	91692	SINAPI	SERRA CIRCULAR DE BANCADA COM MOTOR ELÉTRICO POTÊNCIA DE 5HP, COM COIFA PARA DISCO 10" - CHP DIURNO. AF_08/2015	CHOR - CUSTOS HORÁRIOS DE MÁQUINAS E EQUIPAMENTOS	CHP	0,0630000	21,32	1,34
Composição Auxiliar	91693	SINAPI	SERRA CIRCULAR DE BANCADA COM MOTOR ELÉTRICO POTÊNCIA DE 5HP, COM COIFA PARA DISCO 10" - CHI DIURNO. AF_08/2015	CHOR - CUSTOS HORÁRIOS DE MÁQUINAS E EQUIPAMENTOS	CHI	0,2550000	20,24	5,16





**ESTADO DO MARANHÃO**  
**PREFEITURA MUNICIPAL DE SÃO MATEUS DO MARANHÃO**  
**SECRETARIA MUNICIPAL DE FINANÇAS E DESENVOLVIMENTO ECONOMICO**  
**CNPJ Nº 06.019.491/0001-07**

Insuno	Código	Banco	Descrição	Material	m²	1,33600000	102,17	136,49
	00001345	SINAPI	CHAPA/PAINEL DE MADEIRA COMPENSADA PLASTIFICADA (MADEIRITE PLASTIFICADO) PARA FORMA DE CONCRETO, DE 2200 x 1100 MM, E = *17* MM					
Insuno	00004491	SINAPI	PONTALETE *7,5 X 7,5* CM EM PINUS, MISTA OU EQUIVALENTE DA REGIAO - BRUTA	Material	M	2,30800000	11,46	26,44
Insuno	00004517	SINAPI	SARRAFO *2,5 X 7,5* CM EM PINUS, MISTA OU EQUIVALENTE DA REGIAO - BRUTA	Material	M	9,23700000	4,01	37,04
Insuno	00005068	SINAPI	PREGO DE ACO POLIDO COM CABECA 17 X 21 (2 X 11)	Material	KG	0,20800000	21,21	4,41
			M/O sem LS =>		30,64	LS =>		30,64
			Valor do BDI =>					305,35
								Valor com BDI =>

Composição	Código	Banco	Descrição	Tipo	Und	Quant.	Valor Unit	Total
Composição	92266	SINAPI	FABRICAÇÃO DE FÔRMA PARA VIGAS, EM CHAPA DE MADEIRA COMPENSADA PLASTIFICADA, E = 18 MM. AF_09/2020	FUES - FUNDÇÕES E ESTRUTURAS	m²	1,00000000	182,03	182,03
Composição Auxiliar	88239	SINAPI	AJUDANTE DE CARPINTEIRO COM ENCARGOS COMPLEMENTARES	SEDI - SERVIÇOS DIVERSOS	H	0,20200000	19,43	3,92
Composição Auxiliar	88262	SINAPI	CARPINTEIRO DE FORMAS COM ENCARGOS COMPLEMENTARES	SEDI - SERVIÇOS DIVERSOS	H	0,91100000	24,20	22,04
Composição Auxiliar	91692	SINAPI	SERRA CIRCULAR DE BANCADA COM MOTOR ELÉTRICO POTÊNCIA DE 5HP, COM COIFA PARA DISCO 10° - CHP DIURNO. AF_08/2015	CHOR - CUSTOS HORÁRIOS DE MÁQUINAS E EQUIPAMENTOS	CHP	0,05000000	21,32	1,06
Composição Auxiliar	91693	SINAPI	SERRA CIRCULAR DE BANCADA COM MOTOR ELÉTRICO POTÊNCIA DE 5HP, COM COIFA PARA DISCO 10° - CHI DIURNO. AF_08/2015	CHOR - CUSTOS HORÁRIOS DE MÁQUINAS E EQUIPAMENTOS	CHI	0,23700000	20,24	4,79
Insuno	00001345	SINAPI	CHAPA/PAINEL DE MADEIRA COMPENSADA PLASTIFICADA (MADEIRITE PLASTIFICADO) PARA FORMA DE CONCRETO, DE 2200 x 1100 MM, E = *17* MM	Material	m²	1,14500000		117,08
Insuno	00004491	SINAPI	PONTALETE *7,5 X 7,5* CM EM PINUS, MISTA OU EQUIVALENTE DA REGIAO - BRUTA	Material	M	0,16600000		1,90





**ESTADO DO MARANHÃO**  
**PREFEITURA MUNICIPAL DE SÃO MATEUS DO MARANHÃO**  
**SECRETARIA MUNICIPAL DE FINANÇAS E DESENVOLVIMENTO ECONOMICO**  
**CNPJ Nº 06.019.491/0001-07**

Insumo	Código	Banco	Descrição	Material	Und	Quant.	Valor Unit	Total
	00004517	SINAPI	SARRAFO *2,5 X 7,5* CM EM PINUS, MISTA OU EQUIVALENTE DA REGIAO - BRUTA	M	6,9520000	4,01	27,87	
	00005068	SINAPI	PREGO DE ACO POLIDO COM CABECA 17 X 21 (2 X 11)	KG	0,1590000	21,21	3,37	
			MO sem LS =>	24,43	LS =>	0,00	MO com LS =>	24,43
			Valor do BDI =>	45,51			Valor com BDI =>	227,54

Composição	Código	Banco	Descrição	Tipo	Und	Quant.	Valor Unit	Total
	102591	SINAPI	FURO EM CAIXA D'ÁGUA COM ESPESURA DE 2 ATÉ 5 MM E DIÂMETRO DE 25 MM. AF_06/2021	INHI - INSTALAÇÕES HIDROS SANITÁRIAS	UN	1,0000000	3,66	3,66
	88248	SINAPI	AUXILIAR DE ENCANADOR OU BOMBEIRO HIDRAULICO COM ENCARGOS COMPLEMENTARES	SEDI - SERVIÇOS DIVERSOS	H	0,0857000	18,98	1,62
	88257	SINAPI	ENCANADOR OU BOMBEIRO HIDRAULICO COM ENCARGOS COMPLEMENTARES	SEDI - SERVIÇOS DIVERSOS	H	0,0857000	23,83	2,04
			MO sem LS =>	2,82	LS =>	0,00	MO com LS =>	2,82
			Valor do BDI =>	0,92			Valor com BDI =>	4,58

Composição	Código	Banco	Descrição	Tipo	Und	Quant.	Valor Unit	Total
	102595	SINAPI	FURO EM CAIXA D'ÁGUA COM ESPESURA DE 2 ATÉ 5 MM E DIÂMETRO DE 40 MM. AF_06/2021	INHI - INSTALAÇÕES HIDROS SANITÁRIAS	UN	1,0000000	4,67	4,67
	88248	SINAPI	AUXILIAR DE ENCANADOR OU BOMBEIRO HIDRAULICO COM ENCARGOS COMPLEMENTARES	SEDI - SERVIÇOS DIVERSOS	H	0,1063000	18,98	2,07
	88257	SINAPI	ENCANADOR OU BOMBEIRO HIDRAULICO COM ENCARGOS COMPLEMENTARES	SEDI - SERVIÇOS DIVERSOS	H	0,1063000	23,83	2,60
			MO sem LS =>	3,59	LS =>	0,00	MO com LS =>	3,59
			Valor do BDI =>	1,17			Valor com BDI =>	5,84





**ESTADO DO MARANHÃO**  
**PREFEITURA MUNICIPAL DE SÃO MATEUS DO MARANHÃO**  
**SECRETARIA MUNICIPAL DE FINANÇAS E DESENVOLVIMENTO ECONOMICO**  
**CNPJ Nº 06.019.491/0001-07**

Composição	Código	Banco	Descrição	Tipo	Und	Quant.	Valor Unit.	Total	
Composição Auxiliar	115	ORSE	Forma plana para estruturas, em compensado resinado de 12mm, 02 usos, inclusive escoramento - Rev 02_04/2022	Formas	m²	1,0000000	135,93	135,93	
Composição Auxiliar	10549	ORSE	Encargos Complementares - Servente	Provisórios	h	1,5000000	3,67	5,50	
Composição Auxiliar	10551	ORSE	Encargos Complementares - Carpinteiro	Provisórios	h	1,3330000	3,55	4,73	
Insumo	630	ORSE	Compensado resinado 12mm - Madeirite ou similar m2	0	m²	0,5840000	42,56	24,85	
Insumo	1569	ORSE	Madeira mista serrada (barrote) 6 x 6cm - 0,0035 m3/m (angelim, louro)	Material	m	3,0670000	9,25	28,36	
Insumo	00001213	SINAPI	CARPINTEIRO DE FORMAS (HORISTA)	Mão de Obra	H	1,3330000	18,56	24,74	
Insumo	00002692	SINAPI	DESMOLDANTE PROTETOR PARA FORMAS DE MADEIRA, DE BASE OLEOSA EMULSIONADA EM AGUA	Material	L	0,0200000	8,99	0,17	
Insumo	00004509	SINAPI	SARRAFO *2,5 X 10* CM EM PINUS, MISTA OU EQUIVALENTE DA REGIAO - BRUTA	Material	M	2,7220000	5,81	15,81	
Insumo	00005088	SINAPI	PREGO DE ACO POLIDO COM CABECA 17 X 21 (2 X 11)	Material	KG	0,0250000	21,21	0,53	
Insumo	00005089	SINAPI	PREGO DE ACO POLIDO COM CABECA 17 X 27 (2 1/2 X 11)	Material	KG	0,1000000	21,62	2,16	
Insumo	00006111	SINAPI	SERVENTE DE OBRAS	Mão de Obra	H	1,5000000	13,46	20,19	
Insumo	00006193	SINAPI	TABUA NAO APARELHADA *2,5 X 20* CM, EM MACARANDUBA, ANGELIM OU EQUIVALENTE DA REGIAO - BRUTA	Material	M	0,3060000	20,21	6,18	
Insumo	00043130	SINAPI	ARAME GALVANIZADO 12 BWG, D = 2,76 MM (0,048 KG/M) OU 14 BWG, D = 2,11 MM (0,026 KG/M)	Material	KG	0,1500000	18,10	2,71	
				MO sem LS =>	44,93	LS =>	0,00	MO com LS =>	44,93
				Valor do BDI =>	33,98			Valor com BDI =>	169,91





**ESTADO DO MARANHÃO**  
**PREFEITURA MUNICIPAL DE SÃO MATEUS DO MARANHÃO**  
**SECRETARIA MUNICIPAL DE FINANÇAS E DESENVOLVIMENTO ECONOMICO**  
**CNPJ Nº 06.019.491/0001-07**

Composição	93288	SINAPI	GUINDASTE HIDRÁULICO AUTOPROPULIDO, COM LANÇA TELESCÓPICA 40 M, CAPACIDADE MÁXIMA 60 T, POTÊNCIA 260 KW - CHI DIURNO. AF_03/2016	CHI	1,0000000	161,40	161,40	
Composição Auxiliar	88296	SINAPI	OPERADOR DE GUINDASTE COM ENCARGOS COMPLEMENTARES	H	1,0000000	33,41	33,41	
Composição Auxiliar	93283	SINAPI	GUINDASTE HIDRÁULICO AUTOPROPULIDO, COM LANÇA TELESCÓPICA 40 M, CAPACIDADE MÁXIMA 60 T, POTÊNCIA 260 KW - DEPRECIÇÃO. AF_03/2016	H	1,0000000	96,78	96,78	
Composição Auxiliar	93284	SINAPI	GUINDASTE HIDRÁULICO AUTOPROPULIDO, COM LANÇA TELESCÓPICA 40 M, CAPACIDADE MÁXIMA 60 T, POTÊNCIA 260 KW - JUROS. AF_03/2016	H	1,0000000	17,42	17,42	
Composição Auxiliar	93296	SINAPI	GUINDASTE HIDRÁULICO AUTOPROPULIDO, COM LANÇA TELESCÓPICA 40 M, CAPACIDADE MÁXIMA 60 T, POTÊNCIA 260 KW - IMPOSTOS E SEGUROS. AF_03/2016	H	1,0000000	13,79	13,79	
				MO sem LS =>	28,99	LS =>	MO com LS =>	28,99
				Valor do BDI =>	40,35		Valor com BDI =>	201,75

Composição	Código	Banco	Descrição	Tipo	Und	Quant.	Valor Unit	Total
Composição	93287	SINAPI	GUINDASTE HIDRÁULICO AUTOPROPULIDO, COM LANÇA TELESCÓPICA 40 M, CAPACIDADE MÁXIMA 60 T, POTÊNCIA 260 KW - CHP DIURNO. AF_03/2016	CHP		1,0000000	326,59	326,59
Composição Auxiliar	88296	SINAPI	OPERADOR DE GUINDASTE COM ENCARGOS COMPLEMENTARES	H		1,0000000	33,41	33,41
Composição Auxiliar	93283	SINAPI	GUINDASTE HIDRÁULICO AUTOPROPULIDO, COM LANÇA TELESCÓPICA 40 M, CAPACIDADE MÁXIMA 60 T, POTÊNCIA 260 KW - DEPRECIÇÃO. AF_03/2016	H		1,0000000	96,78	96,78
Composição Auxiliar	93284	SINAPI	GUINDASTE HIDRÁULICO AUTOPROPULIDO, COM LANÇA TELESCÓPICA 40 M, CAPACIDADE MÁXIMA 60 T, POTÊNCIA 260 KW - JUROS. AF_03/2016	H		1,0000000	17,42	17,42





ESTADO DO MARANHÃO  
PREFEITURA MUNICIPAL DE SÃO MATEUS DO MARANHÃO  
SECRETARIA MUNICIPAL DE FINANÇAS E DESENVOLVIMENTO ECONOMICO  
CNPJ Nº 06.019.491/0001-07

Composição Auxiliar	Código	Banco	Descrição	CHOR - CUSTOS HORÁRIOS DE MÁQUINAS E EQUIPAMENTOS	H	1,00000000	155,57	155,57	
Composição Auxiliar	93285	SINAPI	GUINDASTE HIDRÁULICO AUTOPROPELIDO, COM LANÇA TELESCÓPICA 40 M, CAPACIDADE MÁXIMA 60 T, POTÊNCIA 260 KW - MANUTENÇÃO. AF_03/2016	CHOR - CUSTOS HORÁRIOS DE MÁQUINAS E EQUIPAMENTOS	H	1,00000000	9,62	9,62	
Composição Auxiliar	93286	SINAPI	GUINDASTE HIDRÁULICO AUTOPROPELIDO, COM LANÇA TELESCÓPICA 40 M, CAPACIDADE MÁXIMA 60 T, POTÊNCIA 260 KW - MATERIAIS NA OPERAÇÃO. AF_03/2016	CHOR - CUSTOS HORÁRIOS DE MÁQUINAS E EQUIPAMENTOS	H	1,00000000	13,79	13,79	
Composição Auxiliar	93296	SINAPI	GUINDASTE HIDRÁULICO AUTOPROPELIDO, COM LANÇA TELESCÓPICA 40 M, CAPACIDADE MÁXIMA 60 T, POTÊNCIA 260 KW - IMPOSTOS E SEGUROS. AF_03/2016	CHOR - CUSTOS HORÁRIOS DE MÁQUINAS E EQUIPAMENTOS	H	1,00000000	28,99	28,99	
				MO sem LS =>	28,99	LS =>	0,00	MO com LS =>	28,99
				Valor do BDI =>	81,55			Valor com BDI =>	408,24

Composição	Código	Banco	Descrição	Tipo	Und	Quant.	Valor Unit	Total	
Composição	93283	SINAPI	GUINDASTE HIDRÁULICO AUTOPROPELIDO, COM LANÇA TELESCÓPICA 40 M, CAPACIDADE MÁXIMA 60 T, POTÊNCIA 260 KW - DEPRECIÇÃO. AF_03/2016	CHOR - CUSTOS HORÁRIOS DE MÁQUINAS E EQUIPAMENTOS	H	1,00000000	96,78	96,78	
Insumo	00044474	SINAPI	GUINDASTE HIDRÁULICO AUTOPROPELIDO, COM LANÇA TELESCÓPICA 40 M, CAPACIDADE MÁXIMA 60 T, POTÊNCIA 260 KW, TRACAO 6 X 6	Equipamento	UN	0,0000400	2.419.548,54	96,78	
				MO sem LS =>	0,00	LS =>	0,00	MO com LS =>	0,00
				Valor do BDI =>	24,20			Valor com BDI =>	120,98

Composição	Código	Banco	Descrição	Tipo	Und	Quant.	Valor Unit	Total
Composição	93296	SINAPI	GUINDASTE HIDRÁULICO AUTOPROPELIDO, COM LANÇA TELESCÓPICA 40 M, CAPACIDADE MÁXIMA 60 T, POTÊNCIA 260 KW - IMPOSTOS E SEGUROS. AF_03/2016	CHOR - CUSTOS HORÁRIOS DE MÁQUINAS E EQUIPAMENTOS	H	1,00000000	13,79	13,79
Insumo	00044474	SINAPI	GUINDASTE HIDRÁULICO AUTOPROPELIDO, COM LANÇA TELESCÓPICA 40 M, CAPACIDADE MÁXIMA 60 T, POTÊNCIA 260 KW, TRACAO 6 X 6	Equipamento	UN	0,0000057	2.419.548,54	13,79

OMISSÃO DE RUBRICA  
RUBRICA  
273  
40





ESTADO DO MARANHÃO  
PREFEITURA MUNICIPAL DE SÃO MATEUS DO MARANHÃO  
SECRETARIA MUNICIPAL DE FINANÇAS E DESENVOLVIMENTO ECONOMICO  
CNPJ Nº 06.019.491/0001-07

MO sem LS => 0,00 LS => 0,00 MO com LS => 0,00  
Valor do BDI => 3,45 Valor com BDI => 17,24

Código	Banco	Descrição	Tipo	Und	Quant.	Valor Unit	Total
Composição	93284	SINAPI	GUINDASTE HIDRÁULICO AUTOPROPULIDO, COM LANÇA TELESCÓPICA 40 M, CAPACIDADE MÁXIMA 60 T, POTÊNCIA 280 KW - JUROS_AF_03/2016	H	1,0000000	17,42	17,42
Insumo	0004474	SINAPI	GUINDASTE HIDRÁULICO AUTOPROPULIDO, COM LANÇA TELESCÓPICA 40 M, CAPACIDADE MÁXIMA 60 T, POTÊNCIA 280 KW, TRACAO 6 X 6	UN	0,0000072	2.419.548,54	17,42
			MO sem LS =>	0,00 LS =>	0,00	MO com LS =>	0,00
			Valor do BDI =>	4,36		Valor com BDI =>	21,76

Código	Banco	Descrição	Tipo	Und	Quant.	Valor Unit	Total
Composição	93285	SINAPI	GUINDASTE HIDRÁULICO AUTOPROPULIDO, COM LANÇA TELESCÓPICA 40 M, CAPACIDADE MÁXIMA 60 T, POTÊNCIA 280 KW - MANUTENÇÃO_AF_03/2016	H	1,0000000	155,57	155,57
Insumo	0004474	SINAPI	GUINDASTE HIDRÁULICO AUTOPROPULIDO, COM LANÇA TELESCÓPICA 40 M, CAPACIDADE MÁXIMA 60 T, POTÊNCIA 280 KW, TRACAO 6 X 6	UN	0,0000643	2.419.548,54	155,57
			MO sem LS =>	0,00 LS =>	0,00	MO com LS =>	0,00
			Valor do BDI =>	38,89		Valor com BDI =>	194,46

Código	Banco	Descrição	Tipo	Und	Quant.	Valor Unit	Total
Composição	93286	SINAPI	GUINDASTE HIDRÁULICO AUTOPROPULIDO, COM LANÇA TELESCÓPICA 40 M, CAPACIDADE MÁXIMA 60 T, POTÊNCIA 280 KW - MATERIAIS NA OPERAÇÃO_AF_03/2016	H	1,0000000	9,62	9,62





**ESTADO DO MARANHÃO**  
**PREFEITURA MUNICIPAL DE SÃO MATEUS DO MARANHÃO**  
**SECRETARIA MUNICIPAL DE FINANÇAS E DESENVOLVIMENTO ECONOMICO**  
**CNPJ Nº 06.019.491/0001-07**

Insumo	00002705	SINAPI	ENERGIA ELETRICA ATE 2000 KWH INDUSTRIAL, SEM DEMANDA	Material	KWH	13,0000000	0,74	9,62
				MO sem LS =>	LS =>	0,00	MO com LS =>	0,00
				Valor do BDI =>		2,41	Valor com BDI =>	12,03

Composição	Código	Banco	Descrição	Tipo	Und	Quant.	Valor Unit	Total
	94672	SINAPI	JOELHO 90 GRAUS COM BUCHA DE LATÃO, PVC, SOLDÁVEL, DN 25 MM. X 3/4" INSTALADO EM RESERVAÇÃO DE ÁGUA DE EDIFICAÇÃO QUE POSSUA RESERVATORIO DE FIBRA/FIBROCIMENTO FORNECIMENTO E INSTALAÇÃO. AF_06/2016	Material	UN	1,0000000	8,78	8,78
Composição Auxiliar	88248	SINAPI	AUXILIAR DE ENCANADOR OU BOMBEIRO HIDRAULICO COM ENCARGOS COMPLEMENTARES	SEDI - SERVIÇOS DIVERSOS	H	0,1200000	18,98	2,27
Composição Auxiliar	88267	SINAPI	ENCANADOR OU BOMBEIRO HIDRAULICO COM ENCARGOS COMPLEMENTARES	SEDI - SERVIÇOS DIVERSOS	H	0,1200000	23,83	2,85
Insumo	00003522	SINAPI	JOELHO PVC, SOLDÁVEL COM ROSCA, 90 GRAUS, 25 MM X 3/4", COR MARRON, PARA AGUA FRIA PREDIAL	Material	UN	1,0000000	2,33	2,33
Insumo	00020080	SINAPI	ADESIVO PLASTICO PARA PVC, FRASCO COM 175 GR	Material	UN	0,0400000	17,58	0,70
Insumo	00020083	SINAPI	SOLUCAO PREPARADORA / LIMPADORA PARA PVC, FRASCO COM 1000 CMS	Material	UN	0,0100000	61,02	0,61
Insumo	00039383	SINAPI	LIXA D'AGUA EM FOLHA, GRAO 100	Material	UN	0,0120000	1,79	0,02
				MO sem LS =>	LS =>	3,94	MO com LS =>	3,94
				Valor do BDI =>		2,20	Valor com BDI =>	10,98

Código	Banco	Descrição	Tipo	Und	Quant.	Valor Unit	Total
							375
							At



**ESTADO DO MARANHÃO**  
**PREFEITURA MUNICIPAL DE SÃO MATEUS DO MARANHÃO**  
**SECRETARIA MUNICIPAL DE FINANÇAS E DESENVOLVIMENTO ECONOMICO**  
**CNPJ Nº 06.019.491/0001-07**

Composição	94676	SINAPI	JOELHO 90 GRAUS, PVC, SOLDÁVEL, DN 40 MM INSTALADO EM RESERVAÇÃO DE ÁGUA DE EDIFICAÇÃO QUE POSSUA RESERVATORIO DE FIBRA/FIBROCIMENTO FORNECIMENTO E INSTALAÇÃO. AF_06/2016	INHI - INSTALAÇÕES HIDROSANITARIAS	UN	1,0000000	15,34	15,34			
Composição Auxiliar	88248	SINAPI	AUXILIAR DE ENCANADOR OU BOMBEIRO HIDRÁULICO COM ENCARGOS COMPLEMENTARES	SEDI - SERVIÇOS DIVERSOS	H	0,1710000	18,98	3,24			
Composição Auxiliar	88267	SINAPI	ENCANADOR OU BOMBEIRO HIDRÁULICO COM ENCARGOS COMPLEMENTARES	SEDI - SERVIÇOS DIVERSOS	H	0,1710000	23,83	4,07			
Insumo	00003535	SINAPI	JOELHO PVC, SOLDÁVEL, 90 GRAUS, 40 MM, COR MARROM, PARA AGUA FRIA PREDIAL	Material	UN	1,0000000	5,67	5,67			
Insumo	00020080	SINAPI	ADESIVO PLÁSTICO PARA PVC, FRASCO COM 175 GR	Material	UN	0,0710000	17,58	1,24			
Insumo	00020083	SINAPI	SOLUCAO PREPARADORA / LIMPADORA PARA PVC, FRASCO COM 1000 CM3	Material	UN	0,0180000	61,02	1,09			
Insumo	00038383	SINAPI	LIXA D'AGUA EM FOLHA, GRAO 100	Material	UN	0,0170000	1,79	0,03			
						MO sem LS =>	5,63	LS =>	0,00	MO com LS =>	5,63
						Valor do BDI =>	3,84	Valor com BDI =>	19,18		

Composição	Código	Banco	Descrição	Tipo	Und	Quant.	Valor Unit	Total
Composição	7692	ORSE	Lançamento de concreto simples fabricado na obra, inclusive adensamento e acabamento em peças da superestrutura	Concreto Simples	m³	1,0000000	47,23	47,23
Composição Auxiliar	10549	ORSE	Encargos Complementares - Servente	Provisórios	h	1,6200000	3,67	5,94
Composição Auxiliar	10550	ORSE	Encargos Complementares - Pedreiro	Provisórios	h	0,3600000	3,52	1,26
Composição Auxiliar	10551	ORSE	Encargos Complementares - Carpinteiro	Provisórios	h	0,3600000	3,55	1,27
Composição Auxiliar	10555	ORSE	Encargos Complementares - Armador	Provisórios	h	0,1800000	3,49	0,62



**ESTADO DO MARANHÃO**  
**PREFEITURA MUNICIPAL DE SÃO MATEUS DO MARANHÃO**  
**SECRETARIA MUNICIPAL DE FINANÇAS E DESENVOLVIMENTO ECONOMICO**  
**CNPJ Nº 06.019.491/0001-07**

Insumo	00000378	SINAPI	ARMADOR (HORISTA)	Mão de Obra	H	0,1800000	17,91	3,22	
Insumo	00001213	SINAPI	CARPINTEIRO DE FORMAS (HORISTA)	Mão de Obra	H	0,3600000	18,56	6,68	
Insumo	00004750	SINAPI	PEDREIRO (HORISTA)	Mão de Obra	H	0,3600000	17,91	6,44	
Insumo	00006111	SINAPI	SERVEANTE DE OBRAS	Mão de Obra	H	1,6200000	13,46	21,80	
				MO sem LS =>	38,14	LS =>	0,00	MO com LS =>	38,14
				Valor do BDI =>	11,81			Valor com BDI =>	59,04

	Código	Banco	Descrição	Tipo	Und	Quant.	Valor Unit	Total
Composição	88274	SINAPI	MARMORISTA/GRANITEIRO COM ENCARGOS COMPLEMENTARES	SEDI - SERVIÇOS DIVERSOS	H	1,0000000	23,78	23,78
Composição Auxiliar	95341	SINAPI	CURSO DE CAPACITAÇÃO PARA MARMORISTA/GRANITEIRO (ENCARGOS COMPLEMENTARES) - HORISTA	SEDI - SERVIÇOS DIVERSOS	H	1,0000000	0,27	0,27
Insumo	00004755	SINAPI	MARMORISTA / GRANITEIRO (HORISTA)	Mão de Obra	H	1,0000000	17,91	17,91
Insumo	00037370	SINAPI	ALIMENTACAO - HORISTA (COLETADO CAIXA)	Outros	H	1,0000000	1,86	1,86
Insumo	00037371	SINAPI	TRANSPORTE - HORISTA (COLETADO CAIXA)	Serviços	H	1,0000000	0,58	0,58
Insumo	00037372	SINAPI	EXAMES - HORISTA (COLETADO CAIXA)	Outros	H	1,0000000	1,14	1,14
Insumo	00037373	SINAPI	SEGURO - HORISTA (COLETADO CAIXA)	Taxas	H	1,0000000	0,01	0,01
Insumo	00043465	SINAPI	FERRAMENTAS - FAMILIA PEDREIRO - HORISTA (ENCARGOS COMPLEMENTARES - COLETADO CAIXA)	Equipamento	H	1,0000000	0,84	0,84
Insumo	00043489	SINAPI	EPI - FAMILIA PEDREIRO - HORISTA (ENCARGOS COMPLEMENTARES - COLETADO CAIXA)	Equipamento	H	1,0000000	1,17	1,17





ESTADO DO MARANHÃO  
PREFEITURA MUNICIPAL DE SÃO MATEUS DO MARANHÃO  
SECRETARIA MUNICIPAL DE FINANÇAS E DESENVOLVIMENTO ECONOMICO  
CNPJ Nº 06.019.491/0001-07

MO sem LS => 18,18 LS => 0,00 MO com LS => 18,18  
Valor do BDI => 5,95 Valor com BDI => 29,73

Composição	Código	Banco	Descrição	Tipo	Und	Quant.	Valor Unit	Total
	190143	CAEMA	MONTAGEM E INSTALAÇÃO DE CONJUNTO MOTO-BOMBA SUBMERSÍVEL (EIXO VERTICAL) EM POÇOS TUBULARES. POTENCIA MAIOR QUE 30CV	1901	UN	1,0000000	491,04	491,04
Insumo	B010000022	CAEMA	AJUDANTE DE MONTADOR	Mão de Obra	H	25,1500000	10,48	263,57
Insumo	B010000058	CAEMA	ELETRICISTA	Mão de Obra	H	1,2600000	17,11	21,55
Insumo	B010000095	CAEMA	MONTADOR	Mão de Obra	H	12,5800000	14,87	187,06
Insumo	H020000362	CAEMA	TRIPÊ PARA SUSTENTAR TALHA DE ATÉ -5T	Equipamento	H	12,5800000	0,56	7,04
Insumo	H020000361	CAEMA	TALHA MANUAL - 5T	Equipamento	H	12,5800000	0,94	11,82
				MO sem LS =>	472,18 LS =>	0,00	MO com LS =>	472,18
				Valor do BDI =>	122,76		Valor com BDI =>	613,80

Composição	Código	Banco	Descrição	Tipo	Und	Quant.	Valor Unit	Total
	196	ORSE	Madeira em massaranduba/madeira de lei, acabamento serrado c/ ripão 5 x 3cm e ripa 4 x 1,5cm, exclusive peças principais	Madeiramento	m²	1,0000000	104,27	104,27
Composição Auxiliar	10549	ORSE	Encargos Complementares - Servente	Provisórios	h	1,2000000	3,67	4,40
Composição Auxiliar	10551	ORSE	Encargos Complementares - Carpinteiro	Provisórios	h	1,2000000	3,55	4,26
Insumo	1974	ORSE	Madeira massaranduba serrada 4cm x 1,5cm (ripa) m	0	m	5,0000000	3,51	17,55
								3378

17,55  
3378  
3,55 - 4,26  
3,51  
RUBR  
PÁGINA 187 DE 237



**ESTADO DO MARANHÃO**  
**PREFEITURA MUNICIPAL DE SÃO MATEUS DO MARANHÃO**  
**SECRETARIA MUNICIPAL DE FINANÇAS E DESENVOLVIMENTO ECONOMICO**  
**CNPJ Nº 06.019.491/0001-07**

Insumo	9410	ORSE	0	m	3,330000	10,54	35,12
			Ripão massaranduba serrada 5cm x 3cm Ripão massaranduba serrada 5cm x 3cm m				
Insumo	00001213	SINAPI	Mão de Obra	H	1,2000000	18,56	22,27
Insumo	00005057	SINAPI	Material	KG	0,2000000	22,60	4,52
Insumo	00005111	SINAPI	Mão de Obra	H	1,2000000	13,46	16,15
			MO sem LS =>	LS =>	0,00		38,42
			MO com LS =>				MO com LS =>
			Valor do BDI =>				26,07
			Valor com BDI =>				130,34

Composição	Código	Banco	Descrição	Tipo	Und	Quant.	Valor Unit	Total
	88296	SINAPI	OPERADOR DE GUINDASTE COM ENCARGOS COMPLEMENTARES	SEDI - SERVIÇOS DIVERSOS	H	1,0000000	33,41	33,41
Composição Auxiliar	95359	SINAPI	CURSO DE CAPACITAÇÃO PARA OPERADOR DE GUINDASTE (ENCARGOS COMPLEMENTARES) - HORISTA	SEDI - SERVIÇOS DIVERSOS	H	1,0000000	0,48	0,48
Insumo	00004254	SINAPI	OPERADOR DE GUINDASTE	Mão de Obra	H	1,0000000	28,51	28,51
Insumo	00037370	SINAPI	ALIMENTAÇÃO - HORISTA (COLETADO CAIXA)	Outros	H	1,0000000	1,86	1,86
Insumo	00037371	SINAPI	TRANSPORTE - HORISTA (COLETADO CAIXA)	Serviços	H	1,0000000	0,58	0,58
Insumo	00037372	SINAPI	EXAMES - HORISTA (COLETADO CAIXA)	Outros	H	1,0000000	1,14	1,14
Insumo	00037373	SINAPI	SEGURO - HORISTA (COLETADO CAIXA)	Taxas	H	1,0000000	0,01	0,01
Insumo	00043464	SINAPI	FERRAMENTAS - FAMÍLIA OPERADOR ESCAVADEIRA - HORISTA (ENCARGOS COMPLEMENTARES - COLETADO CAIXA)	Equipamento	H	1,0000000	0,01	0,01
Insumo	00043488	SINAPI	EPI - FAMÍLIA OPERADOR ESCAVADEIRA - HORISTA (ENCARGOS COMPLEMENTARES - COLETADO CAIXA)	Equipamento	H	1,0000000	0,82	0,82





**ESTADO DO MARANHÃO**  
**PREFEITURA MUNICIPAL DE SÃO MATEUS DO MARANHÃO**  
**SECRETARIA MUNICIPAL DE FINANÇAS E DESENVOLVIMENTO ECONOMICO**  
**CNPJ Nº 06.019.491/0001-07**

MO sem LS => 28,99 LS => 0,00 MO com LS => 28,99

Valor do BDI => 8,35 Valor com BDI => 41,76

Composição	Código	Banco	Descrição	Tipo	Und	Quant.	Valor Unit	Total	
	88257	SINAPI	OPERADOR DE MÁQUINAS E EQUIPAMENTOS COM ENCARGOS COMPLEMENTARES	SEDI - SERVIÇOS DIVERSOS	H	1,0000000	20,12	20,12	
Composição Auxiliar	95360	SINAPI	CURSO DE CAPACITAÇÃO PARA OPERADOR DE MÁQUINAS E EQUIPAMENTOS (ENCARGOS COMPLEMENTARES) - HORISTA	SEDI - SERVIÇOS DIVERSOS	H	1,0000000	0,18	0,18	
Insumo	00004230	SINAPI	OPERADOR DE MÁQUINAS E TRATORES DIVERSOS (TERRAPLANAGEM)	Mão de Obra	H	1,0000000	15,52	15,52	
Insumo	00037370	SINAPI	ALIMENTAÇÃO - HORISTA (COLETADO CAIXA)	Outros	H	1,0000000	1,86	1,86	
Insumo	00037371	SINAPI	TRANSPORTE - HORISTA (COLETADO CAIXA)	Serviços	H	1,0000000	0,58	0,58	
Insumo	00037372	SINAPI	EXAMES - HORISTA (COLETADO CAIXA)	Outros	H	1,0000000	1,14	1,14	
Insumo	00037373	SINAPI	SEGURO - HORISTA (COLETADO CAIXA)	Taxas	H	1,0000000	0,01	0,01	
Insumo	00043464	SINAPI	FERRAMENTAS - FAMÍLIA OPERADOR ESCAVADEIRA - HORISTA (ENCARGOS COMPLEMENTARES - COLETADO CAIXA)	Equipamento	H	1,0000000	0,01	0,01	
Insumo	00043488	SINAPI	EPI - FAMÍLIA OPERADOR ESCAVADEIRA - HORISTA (ENCARGOS COMPLEMENTARES - COLETADO CAIXA)	Equipamento	H	1,0000000	0,82	0,82	
				MO sem LS =>	15,70	LS =>	0,00	MO com LS =>	15,70
				Valor do BDI =>	5,03			Valor com BDI =>	25,15
Composição	88309	SINAPI	PEDREIRO COM ENCARGOS COMPLEMENTARES	SEDI - SERVIÇOS DIVERSOS	H	1,0000000	23,90	23,90	
								<b>380</b>	
								<b>66</b>	



**ESTADO DO MARANHÃO**  
**PREFEITURA MUNICIPAL DE SÃO MATEUS DO MARANHÃO**  
**SECRETARIA MUNICIPAL DE FINANÇAS E DESENVOLVIMENTO ECONOMICO**  
**CNPJ Nº 06.019.491/0001-07**

Composição Auxiliar	95371	SINAPI	CURSO DE CAPACITAÇÃO PARA PEDREIRO (ENCARGOS COMPLEMENTARES) - HORISTA	SEDI - SERVIÇOS DIVERSOS	H	1,0000000	0,39	0,39	
Insumo	00004750	SINAPI	PEDREIRO (HORISTA)	Mão de Obra	H	1,0000000	17,91	17,91	
Insumo	00037370	SINAPI	ALIMENTACAO - HORISTA (COLETADO CAIXA)	Outros	H	1,0000000	1,86	1,86	
Insumo	00037371	SINAPI	TRANSPORTE - HORISTA (COLETADO CAIXA)	Serviços	H	1,0000000	0,58	0,58	
Insumo	00037372	SINAPI	EXAMES - HORISTA (COLETADO CAIXA)	Outros	H	1,0000000	1,14	1,14	
Insumo	00037373	SINAPI	SEGURO - HORISTA (COLETADO CAIXA)	Taxas	H	1,0000000	0,01	0,01	
Insumo	00043465	SINAPI	FERRAMENTAS - FAMILIA PEDREIRO - HORISTA (ENCARGOS COMPLEMENTARES - COLETADO CAIXA)	Equipamento	H	1,0000000	0,84	0,84	
Insumo	00043489	SINAPI	EPI - FAMILIA PEDREIRO - HORISTA (ENCARGOS COMPLEMENTARES - COLETADO CAIXA)	Equipamento	H	1,0000000	1,17	1,17	
				MO sem LS =>	18,30	LS =>	0,00	MO com LS =>	18,30
				Valor do BDI =>	5,88			Valor com BDI =>	29,88

Composição Auxiliar	Código	Banco	Descrição	Tipo	Und	Quant.	Valor Unit	Total
Composição Auxiliar	2306	ORSE	Pintura de acabamento com aplicação de 02 demãos de esmalte sintético sobre superfícies metálicas - R1	Esmalte Sintético / Óleo	m²	1,0000000	19,88	19,88
Composição Auxiliar	10549	ORSE	Encargos Complementares - Servente	Provisórios	h	0,2000000	3,67	0,73
Composição Auxiliar	10553	ORSE	Encargos Complementares - Pintor	Provisórios	h	0,4000000	3,72	1,48
Insumo	2226	ORSE	Tinta esmalte sintético (corallit ou similar) Tinta esmalte sintético, corallit ou similar (galão de 3,6 l)	0	gl	0,1800000	35,56	6,40





**ESTADO DO MARANHÃO**  
**PREFEITURA MUNICIPAL DE SÃO MATEUS DO MARANHÃO**  
**SECRETARIA MUNICIPAL DE FINANÇAS E DESENVOLVIMENTO ECONOMICO**  
**CNPJ Nº 06.019.491/0001-07**

Insunmo	Código	Banco	Descrição	Material	UN	Quant.	Valor Unit	Total	
	00003768	SINAPI	LIXA EM FOLHA PARA FERRO, NUMERO 150		UN	0,30000000	2,58	0,77	
	00004783	SINAPI	PINTOR (HORISTA)	Mão de Obra	H	0,40000000	19,54	7,81	
	00006111	SINAPI	SERVEANTE DE OBRAS	Mão de Obra	H	0,20000000	13,46	2,69	
				MO sem LS =>	10,50	LS =>	0,00	MO com LS =>	10,50
				Valor do BDI =>	4,97			Valor com BDI =>	24,85

Insunmo	Código	Banco	Descrição	Tipo	Und	Quant.	Valor Unit	Total	
Composição	2170	ORSE	Piso cimentado liso traço 1:5, e = 3 cm	Pisos : Cimentados, em Concreto Simples, tipo Tech-Stone e de Alta Resistência	m²	1,00000000	34,41	34,41	
Composição Auxiliar	10550	ORSE	Encargos Complementares - Pedreiro	Provisórios	h	1,00000000	3,52	3,52	
Composição Auxiliar	1906	ORSE	Argamassa cimento e areia traço 1-4 (1:5) - 1 saco cimento 50kg / 5 padioles areia dim. 0,35x0,45x0,23m - Confecção mecânica e transporte	Argamassas	m³	0,03000000	390,72	11,72	
Insunmo	00001379	SINAPI	CIMENTO PORTLAND COMPOSTO CP II-32	Material	KG	1,50000000	0,84	1,26	
Insunmo	00004750	SINAPI	PEDREIRO (HORISTA)	Mão de Obra	H	1,00000000	17,91	17,91	
				MO sem LS =>	19,52	LS =>	0,00	MO com LS =>	19,52
				Valor do BDI =>	8,60			Valor com BDI =>	43,01

Composição	Código	Banco	Descrição	Tipo	Und	Quant.	Valor Unit	Total
	90456	SINAPI	QUEBRA EM ALVENARIA PARA INSTALAÇÃO DE CAIXA DE TOMADA (4X4 OU 4X2). AF_05/2015	INHI - INSTALAÇÕES HIDROSANITARIAS	UN	1,00000000	3,86	3,86
Composição Auxiliar	88248	SINAPI	AUXILIAR DE ENCANADOR OU BOMBEIRO HIDRÁULICO COM ENCARGOS COMPLEMENTARES	SEDI - SERVIÇOS DIVERSOS	H	0,02300000	18,98	0,43





**ESTADO DO MARANHÃO**  
**PREFEITURA MUNICIPAL DE SÃO MATEUS DO MARANHÃO**  
**SECRETARIA MUNICIPAL DE FINANÇAS E DESENVOLVIMENTO ECONOMICO**  
**CNPJ Nº 06.019.491/0001-07**

Composição Auxiliar	88267	SINAPI	ENCANADOR OU BOMBEIRO HIDRÁULICO COM ENCARGOS COMPLEMENTARES	SEDI - SERVIÇOS DIVERSOS	H	0,1440000	23,83	3,43	
				MO sem LS =>	3,04	LS =>	0,00	MO com LS =>	3,04
				Valor do BDI =>	0,97			Valor com BDI =>	4,83

Composição Auxiliar	Código	Banco	Descrição	Tipo	Und	Quant.	Valor Unit	Total	
Composição	90447	SINAPI	RASGO EM ALVENARIA PARA ELETRODUTOS COM DIAMETROS MENORES OU IGUAIS A 40 MM. AF_05/2015	INHI - INSTALAÇÕES HIDROSANITARIAS	M	1,0000000	6,20	6,20	
Composição Auxiliar	88247	SINAPI	AUXILIAR DE ELETRICISTA COM ENCARGOS COMPLEMENTARES	SEDI - SERVIÇOS DIVERSOS	H	0,0340000	20,44	0,69	
Composição Auxiliar	88264	SINAPI	ELETRICISTA COM ENCARGOS COMPLEMENTARES	SEDI - SERVIÇOS DIVERSOS	H	0,2160000	25,54	5,51	
				MO sem LS =>	4,80	LS =>	0,00	MO com LS =>	4,80
				Valor do BDI =>	1,55			Valor com BDI =>	7,75

Composição Auxiliar	Código	Banco	Descrição	Tipo	Und	Quant.	Valor Unit	Total
Composição	94489	SINAPI	REGISTRO DE ESFERA, PVC, SOLDÁVEL, COM VOLANTE, DN 25 MM - FORNECIMENTO E INSTALAÇÃO. AF_08/2021	INHI - INSTALAÇÕES HIDROSANITARIAS	UN	1,0000000	33,50	33,50
Composição Auxiliar	88248	SINAPI	AUXILIAR DE ENCANADOR OU BOMBEIRO HIDRÁULICO COM ENCARGOS COMPLEMENTARES	SEDI - SERVIÇOS DIVERSOS	H	0,0795000	18,98	1,50
Composição Auxiliar	88257	SINAPI	ENCANADOR OU BOMBEIRO HIDRÁULICO COM ENCARGOS COMPLEMENTARES	SEDI - SERVIÇOS DIVERSOS	H	0,0795000	23,83	1,89
Insuno	00011674	SINAPI	REGISTRO DE ESFERA, PVC, COM VOLANTE, VS. SOLDÁVEL, DN 25 MM, COM CORPO DIVIDIDO	Material	UN	1,0000000	28,83	28,83
Insuno	00020080	SINAPI	ADESIVO PLÁSTICO PARA PVC, FRASCO COM 175 GR	Material	UN	0,0400000	17,58	0,70
Insuno	00020083	SINAPI	SOLUÇÃO PREPARADORA / LIMPADORA PARA PVC, FRASCO COM 1000 CM3	Material	UN	0,0095000	61,02	0,57



**ESTADO DO MARANHÃO**  
**PREFEITURA MUNICIPAL DE SÃO MATEUS DO MARANHÃO**  
**SECRETARIA MUNICIPAL DE FINANÇAS E DESENVOLVIMENTO ECONOMICO**  
**CNPJ Nº 06.019.491/0001-07**

Insuno	00038383	SINAPI	LIXA D'AGUA EM FOLHA, GRAO 100	Material	UN	0,00800000	1,79	0,01
				MO sem LS =>	2,61	LS =>	0,00	MO com LS =>
				Valor do BDI =>	8,38			Valor com BDI =>
								41,88

Composição	Código	Banco	Descrição	Tipo	Und	Quant.	Valor Unit	Total
	94491	SINAPI	REGISTRO DE ESFERA, PVC, SOLDAVEL, COM VOLANTE, DN 40 MM - FORNECIMENTO E INSTALAÇÃO. AF_08/2021	INHI - INSTALAÇÕES HIDROSANITARIAS	UN	1,00000000	68,42	68,42
Composição Auxiliar	88248	SINAPI	AUXILIAR DE ENCANADOR OU BOMBEIRO HIDRAULICO COM ENCARGOS COMPLEMENTARES	SEDI - SERVIÇOS DIVERSOS	H	0,11330000	18,98	2,15
Composição Auxiliar	88267	SINAPI	ENCANADOR OU BOMBEIRO HIDRAULICO COM ENCARGOS COMPLEMENTARES	SEDI - SERVIÇOS DIVERSOS	H	0,11330000	23,83	2,69
Insuno	00011676	SINAPI	REGISTRO DE ESFERA, PVC, COM VOLANTE, VS, SOLDAVEL, DN 40 MM, COM CORPO DIVIDIDO	Material	UN	1,00000000	61,22	61,22
Insuno	00020080	SINAPI	ADESIVO PLASTICO PARA PVC, FRASCO COM 175 GR	Material	UN	0,07140000	17,58	1,25
Insuno	00020083	SINAPI	SOLUCAO PREPARADORA / LIMPADORA PARA PVC, FRASCO COM 1000 CM3	Material	UN	0,01800000	61,02	1,09
Insuno	00038383	SINAPI	LIXA D'AGUA EM FOLHA, GRAO 100	Material	UN	0,01140000	1,79	0,02
				MO sem LS =>	3,73	LS =>	0,00	MO com LS =>
				Valor do BDI =>	17,11			Valor com BDI =>
								85,53

Composição	Código	Banco	Descrição	Tipo	Und	Quant.	Valor Unit	Total
	260313	CAEMA	RETIRADA, DESMONTAGEM, MANUTENÇÃO, MONTAGEM, REINSTALAÇÃO E ALINHAMENTO DE CONJUNTOS MOTO BOMBAS HORIZONTAIS DE 1000 ATE 2000CV, SEM FORNECIMENTO DE PEÇAS	2603	H	1,00000000	177,41	177,41





**ESTADO DO MARANHÃO**  
**PREFEITURA MUNICIPAL DE SÃO MATEUS DO MARANHÃO**  
**SECRETARIA MUNICIPAL DE FINANÇAS E DESENVOLVIMENTO ECONOMICO**  
**CNPJ Nº 06.019.491/0001-07**

Composição Auxiliar	260113	CAEMA	SOLDA PROCESSO OXIA CETILENO EM PERFIS METÁLICOS, TUBOS E CONEXÕES DE FERRO FUNDIDO OU AÇO CARBONO	2601	H	0,4000000	216,17	86,46	
Insumo	B010000127	CAEMA	ELETRO-MECÂNICO	Mão de Obra	H	0,5000000	17,11	8,55	
Insumo	B010000086	CAEMA	MONTADOR INDUSTRIAL	Mão de Obra	H	2,0000000	18,75	37,50	
Insumo	B010000131	CAEMA	MECÂNICO	Mão de Obra	H	1,0000000	17,11	17,11	
Insumo	B010000139	CAEMA	AJUDANTE ESPECIALIZADO COM ENCARGOS SOCIAIS	Mão de Obra	H	2,0000000	12,05	24,10	
Insumo	D90509	CAEMA	FERRAMENTAL ELETRO-MECÂNICO	Material	%	0,3500000	10,56	3,69	
				MO sem LS =>	99,15	LS =>	0,00	MO com LS =>	99,15
				Valor do BDI =>	44,35			Valor com BDI =>	221,76

Composição Auxiliar	Código	Banco	Descrição	Tipo	Und	Quant.	Valor Unit	Total
Composição Auxiliar	1908	ORSE	Reboco ou emboço externo, de parede, com argamassa traço 15 - 1.2.8 (cimento / cal / areia), espessura 2.0 cm	Argamassas	m²	1,0000000	32,93	32,93
Composição Auxiliar	10549	ORSE	Encargos Complementares - Servente	Provisórios	h	0,6000000	3,67	2,20
Composição Auxiliar	10550	ORSE	Encargos Complementares - Pedreiro	Provisórios	h	0,6000000	3,52	2,11
Composição Auxiliar	3308	ORSE	Argamassa em volume - cimento, cal e areia traço 1.5 (1.2.8) - 1 saco cimento 50 kg / 2 sacos cal 20 kg / 8 pedreiros de areia dim 0.35 x 0.45 x 0.13 m - Contação mecânica e transporte	Conversão InfoOrca	m²	0,0200000	490,74	9,81
Insumo	00004750	SINAPI	PEDREIRO (HORISTA)	Mão de Obra	H	0,6000000	17,91	10,74
Insumo	00006111	SINAPI	SERVENTE DE OBRAS	Mão de Obra	H	0,6000000	13,46	8,07





ESTADO DO MARANHÃO  
PREFEITURA MUNICIPAL DE SÃO MATEUS DO MARANHÃO  
SECRETARIA MUNICIPAL DE FINANÇAS E DESENVOLVIMENTO ECONOMICO  
CNPJ Nº 06.019.491/0001-07

MO sem LS => 19,88 LS => 0,00 MO com LS => 19,88

Valor do BDI => 8,23 Valor com BDI => 41,16

Código	Banco	Descrição	Tipo	Und	Quant.	Valor Unit	Total	
Composição Auxiliar	3314	ORSE	Reboco ou emboço interno, de parede, com argamassa traço 16 - 1:2:10 (cimento / cal / areia), espessura 1,5 cm	Conversão InfoWOrca	m²	1,0000000	29,52	
Composição Auxiliar	10549	ORSE	Encargos Complementares - Servente	Provisórios	h	0,6000000	3,67	
Composição Auxiliar	10550	ORSE	Encargos Complementares - Pedreiro	Provisórios	h	0,6000000	3,52	
Composição Auxiliar	3309	ORSE	Argamassa cimento, cal e areia traço 1:6 (1:2:10) - 1 saco cimento de 50 kg / 2 sacos de cal de 20 kg / 10 pedreiras de areia grossa dim 0,35 x 0,45 x 0,13 m - Confeção mecânica e transporte	Conversão InfoWOrca	m²	0,0150000	426,62	
Insunso	00004750	SINAPI	PEDREIRO (HORISTA)	Mão de Obra	H	0,6000000	17,91	
Insunso	00006111	SINAPI	SERVENTE DE OBRAS	Mão de Obra	H	0,6000000	13,46	
			MO sem LS =>	19,61	LS =>	0,00	MO com LS =>	19,61
			Valor do BDI =>	7,38			Valor com BDI =>	36,90

Código	Banco	Descrição	Tipo	Und	Quant.	Valor Unit	Total
Composição Auxiliar	91693	SINAPI	SERRA CIRCULAR DE BANCADA COM MOTOR ELÉTRICO POTÊNCIA DE 5HP, COM COIFA PARA DISCO 10" - CHI DIURNO. AF_08/2015	CHOR - CUSTOS HORÁRIOS DE MÁQUINAS E EQUIPAMENTOS	CHI	1,0000000	20,24
Composição Auxiliar	88297	SINAPI	OPERADOR DE MÁQUINAS E EQUIPAMENTOS COM ENCARGOS COMPLEMENTARES	SEDI - SERVIÇOS DIVERSOS	H	1,0000000	20,12





**ESTADO DO MARANHÃO**  
**PREFEITURA MUNICIPAL DE SÃO MATEUS DO MARANHÃO**  
**SECRETARIA MUNICIPAL DE FINANÇAS E DESENVOLVIMENTO ECONOMICO**  
**CNPJ Nº 06.019.491/0001-07**

Composição Auxiliar	91688	SINAPI	SERRA CIRCULAR DE BANCADA COM MOTOR ELÉTRICO POTÊNCIA DE 5HP, COM COIFA PARA DISCO 10" - DEPRECIÇÃO. AF_08/2015	CHOR - CUSTOS HORÁRIOS DE MÁQUINAS E EQUIPAMENTOS	H	1,00000000	0,11	0,11	0,11
Composição Auxiliar	91689	SINAPI	SERRA CIRCULAR DE BANCADA COM MOTOR ELÉTRICO POTÊNCIA DE 5HP, COM COIFA PARA DISCO 10" - JUROS. AF_08/2015	CHOR - CUSTOS HORÁRIOS DE MÁQUINAS E EQUIPAMENTOS	H	1,00000000	0,01	0,01	0,01
			MO sem LS =>	15,70	LS =>	0,00	MO com LS =>	15,70	15,70
			Valor do BDI =>	5,06			Valor com BDI =>	25,30	25,30

Composição Auxiliar	Código	Banco	Descrição	Tipo	Und	Quant.	Valor Unit	Total
Composição Auxiliar	91692	SINAPI	SERRA CIRCULAR DE BANCADA COM MOTOR ELÉTRICO POTÊNCIA DE 5HP, COM COIFA PARA DISCO 10" - CHP DIURNO. AF_08/2015	CHOR - CUSTOS HORÁRIOS DE MÁQUINAS E EQUIPAMENTOS	CHP	1,00000000	21,32	21,32
Composição Auxiliar	88257	SINAPI	OPERADOR DE MÁQUINAS E EQUIPAMENTOS COM ENCARGOS COMPLEMENTARES	SEDI - SERVIÇOS DIVERSOS	H	1,00000000	20,12	20,12
Composição Auxiliar	91688	SINAPI	SERRA CIRCULAR DE BANCADA COM MOTOR ELÉTRICO POTÊNCIA DE 5HP, COM COIFA PARA DISCO 10" - DEPRECIÇÃO. AF_08/2015	CHOR - CUSTOS HORÁRIOS DE MÁQUINAS E EQUIPAMENTOS	H	1,00000000	0,11	0,11
Composição Auxiliar	91689	SINAPI	SERRA CIRCULAR DE BANCADA COM MOTOR ELÉTRICO POTÊNCIA DE 5HP, COM COIFA PARA DISCO 10" - JUROS. AF_08/2015	CHOR - CUSTOS HORÁRIOS DE MÁQUINAS E EQUIPAMENTOS	H	1,00000000	0,01	0,01
Composição Auxiliar	91690	SINAPI	SERRA CIRCULAR DE BANCADA COM MOTOR ELÉTRICO POTÊNCIA DE 5HP, COM COIFA PARA DISCO 10" - MANUTENÇÃO. AF_08/2015	CHOR - CUSTOS HORÁRIOS DE MÁQUINAS E EQUIPAMENTOS	H	1,00000000	0,08	0,08
Composição Auxiliar	91691	SINAPI	SERRA CIRCULAR DE BANCADA COM MOTOR ELÉTRICO POTÊNCIA DE 5HP, COM COIFA PARA DISCO 10" - MATERIAIS NA OPERAÇÃO. AF_08/2015	CHOR - CUSTOS HORÁRIOS DE MÁQUINAS E EQUIPAMENTOS	H	1,00000000	1,00	1,00
			MO sem LS =>	15,70	LS =>	0,00	MO com LS =>	15,70
			Valor do BDI =>	5,33			Valor com BDI =>	26,65





**ESTADO DO MARANHÃO**  
**PREFEITURA MUNICIPAL DE SÃO MATEUS DO MARANHÃO**  
**SECRETARIA MUNICIPAL DE FINANÇAS E DESENVOLVIMENTO ECONOMICO**  
**CNPJ Nº 06.019.491/0001-07**

Código	Banco	Descrição	Tipo	Und	Quant.	Valor Unit	Total
Composição	91688	SERRA CIRCULAR DE BANCADA COM MOTOR ELÉTRICO POTÊNCIA DE 5HP, COM COIFA PARA DISCO 10" - DEPRECIAÇÃO. AF_08/2015	CHOR - CUSTOS HORÁRIOS DE MÁQUINAS E EQUIPAMENTOS	H	1,0000000	0,11	0,11
Insumo	00014618	SERRA CIRCULAR DE BANCADA COM MOTOR ELÉTRICO, POTÊNCIA DE *1600* W, PARA DISCO DE DIÂMETRO DE 10" (250 MM)	Material	UN	0,0000720	1.655,05	0,11
				MO sem LS =>	0,00	LS =>	0,00
				MO com LS =>	0,00	MO com LS =>	0,00
				Valor do BDI =>	0,03	Valor com BDI =>	0,14

Código	Banco	Descrição	Tipo	Und	Quant.	Valor Unit	Total
Composição	91689	SERRA CIRCULAR DE BANCADA COM MOTOR ELÉTRICO POTÊNCIA DE 5HP, COM COIFA PARA DISCO 10" - JUROS. AF_08/2015	CHOR - CUSTOS HORÁRIOS DE MÁQUINAS E EQUIPAMENTOS	H	1,0000000	0,01	0,01
Insumo	00014618	SERRA CIRCULAR DE BANCADA COM MOTOR ELÉTRICO, POTÊNCIA DE *1600* W, PARA DISCO DE DIÂMETRO DE 10" (250 MM)	Material	UN	0,0000075	1.655,05	0,01
				MO sem LS =>	0,00	LS =>	0,00
				MO com LS =>	0,00	MO com LS =>	0,00
				Valor do BDI =>	0,00	Valor com BDI =>	0,01

Código	Banco	Descrição	Tipo	Und	Quant.	Valor Unit	Total
Composição	91690	SERRA CIRCULAR DE BANCADA COM MOTOR ELÉTRICO POTÊNCIA DE 5HP, COM COIFA PARA DISCO 10" - MANUTENÇÃO. AF_08/2015	CHOR - CUSTOS HORÁRIOS DE MÁQUINAS E EQUIPAMENTOS	H	1,0000000	0,08	0,08
Insumo	00014618	SERRA CIRCULAR DE BANCADA COM MOTOR ELÉTRICO, POTÊNCIA DE *1600* W, PARA DISCO DE DIÂMETRO DE 10" (250 MM)	Material	UN	0,0000500	1.655,05	0,08
				MO sem LS =>	0,00	LS =>	0,00
				MO com LS =>	0,00	MO com LS =>	0,00
				Valor do BDI =>	0,00	Valor com BDI =>	0,01

